

Н. И. ГРОДЕКОВЪ.

ХИВИНСКІЙ ПОХОДЪ

1873 ГОДА.

ДѢЙСТВІЯ КАВКАЗСКИХЪ ОТРЯДОВЪ.

ИЗДАНИЕ ВТОРОЕ, ЗНАЧИТЕЛЬНО ДОПОЛНЕННОЕ.



С.-ПЕТЕРБУРГЪ.

Типографія В. С. Блашова, Екатери. кан., № 78.

1888.





Екатерининскій кап., л. № 78.
2853.

Второе изданіе „Хивинскаго похода 1873 года“ дополнено: 1) двумя главами: о пребываніи нашихъ войскъ въ Хивинскомъ ханствѣ и объ экспедиціи въ землю туркменъ; 2) портретами главнѣйшихъ дѣятелей войны и рисунками, всего въ числѣ 33, и 3) планомъ города Хивы.

Портреты и рисунки, здѣсь помѣщенные ¹⁾, были исполнены по заказу комиссіи по составленію исторіи хивинскаго похода, учрежденной въ 1874 году. Изданіе трудовъ этой комиссіи не состоялось, и рисунки и клише хранились въ штабѣ войскъ Сыръ-Дарьинской области. Появленіе рисунковъ въ свѣтъ въ настоящемъ изданіи обязано просвѣщенному вниманію командующаго войсками туркестанскаго военнаго округа генераль-адъютанта Н. О. Розенбаха, который разрѣшилъ мнѣ воспользоваться ими.

Н. Гродековъ.

Ташкентъ.
Сентябрь 1888 года.

¹⁾ За исключеніемъ портрета главнаго начальника хивинской экспедиціи К. П. Кауфмана.



ГЛАВНЫЙ НАЧАЛЬНИКЪ ХИВИНСКОЙ ЭКСПЕДИЦІИ
ГЕНЕРАЛЪ-АДЪЮТАНТЪ К.Л.КАУФМАНЪ.

Лит. П. Х. Иванова, Петерб. Гиршманова №35.

О Г Л А В Л Е Н І Е.

	Страницы.
Г л а в а I	1—18
<p>Краткій обзоръ событій въ Закаспійскомъ краѣ, предшествовавшихъ хивинскому походу 1873 г.—Занятіе Красноводска.—Рекогносцировка Маркозова 1871 г.—Посольство хивинскаго хана на Кавказъ.— Рекогносцировки въ 1872 г. Принятія правительствомъ рѣшенія.—Результаты рекогносцировокъ въ отношеніи изслѣдованія путей, ведущихъ отъ береговъ Каспія на Аму и въ Хиву.—Сравнительная оцѣнка разныхъ извѣстныхъ до похода путей для выбора операціоннаго направленія.</p>	
Г л а в а II	18—45
<p>Распоряженія по подготовкѣ красноводскаго отряда къ хивинскому походу.—Возвращеніе отряда въ Чекишляръ.—Причины занятія этого пункта.—Вызовъ полковника Маркозова въ Тифлисъ и инструкціи, данныя ему.—Сборъ верблюдовъ на Мангишлакѣ для Красноводскаго отряда.—Событія на Мангишлакѣ въ концѣ января и въ началѣ февраля 1873 г.—Причины, послужившія къ сформированію мангишлакскаго отряда.—Зимній походъ изъ форта Александровскаго.</p>	
Г л а в а III	46—63
<p>Переговоры Маркозова съ туркменами по найму у нихъ верблюдовъ.—Исходъ ихъ.—Двукратный переходъ войскъ красноводскаго отряда черезъ р. Атрекъ.—Результаты.</p>	
Г л а в а IV	64—81
<p>Распоряженія по сформированію мангишлакскаго отряда.—Поѣздка полковника Золотарева на восточный берегъ Каспія.—Сдѣланныя имъ распоряженія.—Инструкціи, данныя Маркозову.—Порядокъ довольствія людей и лошадей, принятый въ красноводскомъ отрядѣ.—Размѣръ дневной дачи людямъ и лошадамъ.—Водоподъемныя средства.—Переносныя колодцы.—Устройство санитарной части.—Участіе общества попеченія о раненыхъ и больныхъ воинахъ.</p>	

ГЛАВА V. 81—113

Движеніе красноводскаго отряда отъ Чекишляра до колодцевъ Игды.—
Движеніе отъ Игды къ Орта-кую и поворотъ въ Красноводскѣ.—Состояніе
здоровья людей.—Причины неудачи красноводскаго отряда.

ГЛАВА VI. 113—136

Наемъ верблюдовъ на Мангишлакѣ и приготовленія къ походу въ фортѣ
Александровскомъ.—Выступленіе войскъ изъ форта Александровскаго въ Кин-
дерли.—Высадка въ Киндерли.—Реквизиція верблюдовъ.—Перевозка войскъ
изъ Чекишляра и Петровска въ Киндерли.—Духъ войскъ.— Занятіе Бишъ-
акты колонною капитана Бекъ-Узарова.—Командированіе маіора Навроц-
каго къ заливу Кайдакъ для добыванія верблюдовъ.—Слѣдованіе верблюжьего
транспорта изъ форта Александровскаго въ Киндерли.—Количество пере-
возочныхъ средствъ.—Размѣръ дневной походной дачи людямъ и лошадямъ
мангишлакскаго отряда.—Количество поднятаго войсками продовольствія и
фуража.—Водоподъемныя средства.—Обувь.

ГЛАВА VII. 136—161

Инструкціи, данныя начальнику мангишлакскаго отряда генераль-адъ-
ютантомъ княземъ Святополкъ-Мирскимъ и командующимъ войсками Дагес-
танской области.—Составъ мангишлакскаго отряда.—Выступленіе отряда въ
походъ.—Маршъ до Бишъ-акты.

ГЛАВА VIII. 162—176

Набѣгъ Навроцкаго на киргизскіе аулы у залива Кайдакъ.—Результаты.—
Движеніе мангишлакскаго отряда къ колодцамъ Бусага.—Сосредоточеніе
войскъ у этихъ колодцевъ.—Назначеніе Навроцкаго начальникомъ опорныхъ
пунктовъ и инструкціи, данныя ему.—Средства, находившіяся въ его распо-
ряженіи для выполненія этой инструкціи.—Составъ войскъ, находившихся
на опорныхъ пунктахъ въ Киндерли и въ Бишъ-акты.

ГЛАВА IX. 177—202

Предположеніе о дальнѣйшемъ движеніи по Устюрту.—Невозможность
выполнить его.—Новое распределеніе колоннъ.—Движеніе по Устюрту до Иль-
тедже.—Затрудненія въ водѣ.—Глубина колодцевъ.—Прибытіе въ Ильтедже
и устройство тамъ укрѣпленія.—Гарнизонъ Ильтедже.— Дальнѣйшее движеніе
отряда къ Айбугиру.

ГЛАВА X. 202—218

Движеніе мангишлакскаго отряда отъ Алана до Куинграда.—Соединеніе
съ Оренбургскимъ отрядомъ.—Распоряженія по опорнымъ пунктамъ.

ГЛАВА XI. 218—241

Движеніе соединенныхъ отрядовъ къ городу Ходжейли.—Занятіе этого
города.—Движеніе къ Мангыту и дѣло 20 мая.—Встрѣча съ неприятелемъ
22 мая подъ Янги-ябомъ.—Движеніе къ Кошъ-кунпуру.

ГЛАВА XII. 241—265

Движеніе отъ Кошъ-купыра.—Расположеніе у сада Чинакчикъ.—Дѣло 27 мая.—Бой подъ стѣнами Хивы 28 мая.—Занятіе шахъ-абатскихъ воротъ 29 числа.—Вступленіе въ Хиву ген.-адъют. Кауфмана.

ГЛАВА XIII. 265—285

Положеніе дѣлъ въ Хивѣ послѣ 29 мая.—Мѣры для водворенія спокойствія въ городѣ и въ ханствѣ.—Свѣдѣнія о ханѣ.—Пріѣздъ хана въ русскій лагерь.—Возстановленіе хана на престолѣ.—Учрежденіе дивана или совѣта управленія ханствомъ.—Положеніе объ управленіи страной на время пребыванія въ ней русскихъ войскъ.—Уничтоженіе рабства въ ханствѣ.—Порядокъ сбора и препровожденія на родину освобожденныхъ рабовъ.—Отравленіе оренбургскаго отряда изъ-подъ Хивы въ Куни-ургенчъ.—Прибытіе въ русскій лагерь посольства эмира бухарскаго.

ГЛАВА XIV. 285—315

Отношенія хивинскихъ туркменъ къ прочему населенію ханства и къ хану.—Уклоненіе туркменъ отъ исполненія требованій русской власти.—Наложеніе на нихъ контрибуціи.—Выступленіе изъ лагеря подъ Хивой отряда Головачова.—Туркмены уклонились отъ взноса контрибуціи.—Всеобщее возстаніе туркменъ.—Дѣло подъ Чандыромъ.—Бѣгство и разбѣяніе туркменъ.—Движеніе Кауфмана съ отрядомъ изъ Хивы.—Сосредоточеніе трехъ отрядовъ подъ Ильяллы.—Сборъ контрибуціи.—Рекогносцировка Скобелева отъ Змукшира до Орта-кую.

ГЛАВА XV. 315—337

Обратный походъ мангишлакскаго отряда отъ Хивы до Киндерлинскаго залива.—Движеніе маіора Навроцкаго на встрѣчу отряду къ колодцамъ Куцата.—Прибытіе отряда въ Киндерли.—Роспускъ отряда.

ГЛАВА XVI. 337—343

Мирный договоръ съ Хивой.—Образованіе аму-дарьинскаго отдѣла.

ПРИЛОЖЕНІЯ. 1—72

ПОРТРЕТЫ, РИСУНКИ И КАРТА:

- 1) Главный начальникъ хивинской экспедиціи ген.-адъют. К. П. Кауфманъ.
- 2) Хивинскій ханъ Сеидъ-Магометъ-Рахимъ-Богадуръ.
- 3) Диванъ-беги Мать-Мурадъ.
- 4) Генераль-маіоръ Николай Павловичъ Ломакинъ.
- 5) Киргизъ лауча (вожакъ верблюдовъ).
- 6) Походная церковь кавказскаго отряда на берегу Каспійскаго моря.
- 7) Почтарь.
- 8) Сухое русло на пути между Порсу-бурунь и колодцами Онъ-каунды.

- 9) Генераль-лейтенантъ Николай Александровичъ Верекинъ.
- 10) Стоянка аральской флотиліи въ Улькунъ-дарьѣ.
- 11) Бій каракалпаковъ Ага-баба-Раджабъ-оглы.
- 12) Переправа чрезъ каналъ Клычъ-Ніазъ-бай, 24-го мая.
- 13) Видъ города Хивы съ высоты ханскаго медресе.
- 14) Улица города Хивы и минаретъ Сейдъ-бая.
- 15) Дѣло 28 мая, подъ стѣнами Хивы.
- 16) Хивинская артиллерія.
- 17) Планъ города Хивы.
- 18) Медресе Мадъ-Аминъ-хана, Улу-минаръ (большой минаретъ) и часть дворцовой площади.
- 19) Хазараспекія ворота города Хивы.
- 20) Есауль-баши Рахметъ-Улла.
- 21) Диванъ-беги Мать-Ніазъ.
- 22) Генераль-лейтенантъ Николай Нивитовичъ Головачовъ.
- 23) Боковой фасадъ Кичирмесъ-Уава.
- 24) Кичирмесъ-Уава близъ Шаабазъ-Вали.
- 25) Крѣпость Змукширъ.
- 26) Главная улица Ильяллы.
- 27) Улица города Ильяллы, близъ базара.
- 28) Развалины Деу-Кескена.
- 29) Наиболѣе уцѣлѣвшее зданіе города Деу-Кескена.
- 30) Сухое русло около Куня-ургенча.
- 31) Видъ развалинъ Куня-ургенча.
- 32) Гокленъ медресе Адхамъ-ишана въ Куня-ургенчѣ.
- 33) Внутренній дворъ Гокленъ медресе.
- 34) Чертежъ вьючнаго кресла для возки больныхъ на верблюдахъ.
- 35) Отчетная карта путей отъ Каспійскаго моря въ Хивинское ханство.



ХИВИНСКІЙ ПОХОДЪ

1873 г.

ГЛАВА I.

Краткій обзоръ событій въ Закаспійскомъ краѣ, предшествовавшихъ хивинскому походу 1873 г.— Занятіе Красноводска.—Рекогносцировка Маркова 1871 г.— Посольство хивинскаго хана на Кавказъ.—Рекогносцировки въ 1872 г.—Принятія правительствомъ рѣшенія.—Результаты рекогносцировокъ въ отношеніи изслѣдованія путей, ведущихъ отъ береговъ Каспія на Аму и въ Хиву.—Сравнительная оцѣнка разныхъ извѣстныхъ до похода путей для выбора операціоннаго направленія.

Къ 1869 году Бухарское и Коканское ханства, испытавъ силу нашего оружія, лишились значительной части своихъ владѣній и смирились. Коканъ, занятіемъ Ходжента и Ташкента, отрѣзанъ отъ Бухары, которая потеряла, между прочимъ, Самаркандъ. Оставалось одно Хивинское ханство, еще нетронутое и гордое неудачными походами русскихъ 1717 и 1839 гг.

Хивинское ханство употребляло всѣ усилія для привлеченія на свою сторону туркменскихъ племенъ, расположенныхъ на югъ и югозападъ отъ него, а также киргизъ оренбургской степи. Лаская всѣхъ, кто становился явнымъ врагомъ русскихъ, и высылая своихъ эмиссаровъ въ оренбургскую степь, ханство въ 1869 г. стало въ открыто враждебное отношеніе къ русскому правительству.

Будучи отдѣлена отъ русскихъ предѣловъ пустынями, справедливо считающимися одними изъ самыхъ страшныхъ на земномъ шарѣ, Хива мало обращала вниманія на туркестанскаго генералъ-губернатора, который неоднократно дѣлалъ ей представленія вести себя спокойно и освободить нашихъ плѣнныхъ. Нѣтъ сомнѣнія, что если бы Хива соприкасалась непосредственно къ какой либо населенной части нашей имперіи и не была бы отдѣлена отъ нея пустынями, то вопросъ о приведеніи ея въ должныя отношенія былъ бы разрѣшенъ просто и легко. Ханство не представляло государства, которое

могло бы, опираясь на собственные силы, рискнуть помѣриться ими не только съ такою державою, какъ Россія, но и съ другимъ государствомъ, гораздо менѣе значительнымъ въ сравненіи съ этою послѣднею. Въ тѣхъ предѣлахъ, которые можно было считать принадлежавшими собственно Хивѣ, население ханства заключало въ себѣ до 400,000 душъ обоюга пола. Между тѣмъ географическое положеніе ханства таково, что Россія въ теченіе послѣднихъ двухъ столѣтій три раза пыталась привести Хиву къ покорности, два раза имѣла рѣшительныя неудачи, и только въ послѣдній, третій, разъ смирила это ничтожное ханство въ 1873 году.

При слѣдованіи пустынями войскамъ приходилось испытывать страшныя лишенія и отъ безводья, и отъ палящихъ жаровъ, и отъ другихъ естественныхъ причинъ, отвратить которыя не во власти человѣка, но непріятель не былъ серьезенъ.

Хивинское ханство соприкасалось съ тремя военными округами имперіи: туркестанскимъ, оренбургскимъ и кавказскимъ.

Со стороны Туркестана базисъ операцій противъ Хивы былъ расположенъ на правомъ берегу Сыръ-дарьи и отдаленъ отъ нея отъ 660 верстъ до 890 (Казалинскъ, Перовскъ, Самаркандъ и Ташкентъ). Въ оренбургскомъ военномъ округѣ можно разсматривать два базиса: Оренбургъ и Уральскъ. Первый отстоитъ отъ Хивы на 1,395 верстъ, а второй на 1,490 в. Со стороны Кавказа основаніемъ для военныхъ дѣйствій противъ Хивы могли служить: фортъ Александровскій, отъ котораго до Хивы около 1,000 в., Киндерлинскій заливъ—814 в., Красноводскъ—800 в. и Чекишляръ—750 в.

Самый длинный путь изъ Оренбурга, но онъ былъ вмѣстѣ съ тѣмъ самый безопасный и наиболѣе удобный для движенія. Линія отъ Ташкента до Хивы была въ значительной степени рискованная и проходила частью по песчаной пустынѣ. Линіи съ восточнаго берега Каспія были почти также трудны, какъ ташкентско-хивинская. При этомъ та линія, которая ведетъ отъ Чекишляра, не безопасна отъ нападений текинцевъ.

Такимъ образомъ, хивинское ханство, само по себѣ ничтожное владѣніе, въ смыслѣ обороны было обставлено весьма выгодно. Отдѣляясь отъ сосѣдей со всѣхъ сторонъ трудно проходимыми пустынями, оно могло быть покорено лишь помощью строго обдуманной военной операціи и по совершеніи войсками похода долгаго и тяжелаго. Походъ на Хиву былъ одинъ изъ труднѣйшихъ походовъ, извѣстныхъ въ военной исторіи.

Въ 1869 году Ширъ-Али-ханъ, одолѣвъ своихъ враговъ и расправившись съ своими соперниками, сталъ государемъ всего Афганистана. Подъ вліяніемъ индійскаго правительства онъ рѣшился, какъ о томъ доходили

слухи до русской власти въ Туркестанѣ, образовать въ Средней Азіи союзъ мусульманскихъ владѣтелей, направленный противъ Россіи.

Заволновалась Бухара; Хива приняла явно враждебное настроеніе и выслала на русскую границу войска; въ оренбургской степи началось броженіе, а затѣмъ открытыя безпорядки. Положеніе дѣлъ въ Средней Азіи стало для насъ угрожающимъ. Надо было принять мѣры, чтобы въ случаѣ нужды подать помощь Туркестану. Для этого рѣшено было занять Красноводскій заливъ войсками кавказской арміи.

Занятіе это совершилось въ концѣ 1869 г. небольшимъ отрядомъ полковника Столѣтова.

Сообразно съ видами правительства, побудившими къ занятію Красноводска, Столѣтову дана была инструкція, чтобы онъ отнюдь не вовлекался въ военныя дѣйствія и даже, въ случаѣ самыхъ неблагопріятныхъ обстоятельствъ, до послѣдней крайности избѣгалъ бы враждебнаго столкновенія съ сосѣдями. Ему вмѣнено было въ обязанность изслѣдовать край вообще и пути въ особенности.

Согласно съ инструкціею, Столѣтовъ, весною 1870 г., произвелъ рекогносцировку Балханскихъ горъ, находящихся въ 150 верстахъ отъ мѣста высадки, и тамъ, у небольшого источника прѣсной воды Ташъ-арватъ-кала, выбралъ для стоянки отряда мѣсто, по возвышенному положенію и обилію воды наиболѣе отвѣчающее такому назначенію. Войска были перевезены на новое мѣсто въ августѣ, и для сообщенія Ташъ-арватъ-кала съ моремъ заняли еще два пункта.

Окрестности Ташъ-арватъ-кала, также какъ и окрестности Красноводска, песчаны и непроизводительны. Все довольствіе для людей и лошадей нужно было доставлять съ Кавказа. Доставка довольствія на позиціи у Балханскихъ горъ была весьма затруднительна; войска не получали иногда своевременно самыхъ необходимыхъ продуктовъ. Появилась цынга. Множество казачьихъ лошадей пришло въ негодность. Къ тому же ни одно изъ предположеній, на основаніи которыхъ переведены были войска на Балханы, не оправдалось; къ устройству собственнаго хозяйства войскъ въ горахъ не представлялось никакихъ данныхъ; болѣзненность здѣсь была сильнѣе, чѣмъ въ Красноводскѣ; никакого движенія каравановъ изъ Красноводска въ Хиву не установилось, но и въ случаѣ установленія такого движенія—Ташъ-арватъ-кала оставался далеко въ сторонѣ отъ прямаго пути изъ Красноводска въ Хиву.

Все это побудило главнокомандующаго кавказскою арміею, въ маѣ 1871 г., командировать въ красноводскій отрядъ генерала Свистунова, чтобы онъ, убѣдившись лично въ положеніи отряда и его нуждахъ, собралъ на мѣстѣ свѣдѣнія о предположеніяхъ Столѣтова касательно дѣйствій его на будущее время. Свистуновъ убѣдился, что положеніе отряда внушаетъ серьезныя

опасенія и что вслѣдствіе этого очищеніе Балханъ до зимы есть дѣло настоятельно необходимое. Что касается предположеній начальника отряда о дѣйствіяхъ на будущее время, то онъ объявилъ Свистунову, что не можетъ сообщить ихъ, пока не выяснится вопросъ: будетъ ли въ непродолжительномъ времени предпринято движеніе на Хиву со стороны Красноводска. Столѣтовъ настаивалъ на необходимости движенія осенью 1871 г., съ отрядомъ въ 1,100 чел., 300 коней и 6 горныхъ орудій, въ Хивинское ханство, съ цѣлью занятія Кунграда, даже и въ томъ случаѣ, если бы, при отсутствіи всякихъ военныхъ операцій со стороны Туркестана, ему пришлось бы бороться со всѣми силами ханства. Въ то же время начальникъ отряда представлялъ, что оставлять войска на зиму въ Балханахъ отнюдь не слѣдуетъ, а что съ другой стороны, очищая Балханы, мы, по всей вѣроятности, утратимъ возможность пріобрѣтенія отъ туркменъ перевозочныхъ средствъ въ будущемъ.

На мѣсто Столѣтова былъ назначенъ подполковникъ Маркозовъ. Ему приказано было, до очищенія позиціи у Балханъ, воспользоваться выдвинутымъ положеніемъ части отряда и произвести рекогносцировку пути къ хивинскимъ предѣламъ, а по окончаніи ея двинуться на югъ, къ нижнему теченію р. Атрека.

Добывъ верблюдовъ у кочевниковъ силою, Маркозовъ въ сентябрѣ выступилъ къ хивинскимъ предѣламъ и чрезъ мѣсяцъ движенія передовыя войска его, наступая чрезъ Кумъ-себшенъ и Сарыкамышъ, достигли колодезь Декча, у которыхъ уже считается начало хивинскаго оазиса. Отсюда онъ повернулъ назадъ и чрезъ мѣсяцъ прибылъ къ Балханамъ. Сдѣлавъ распоряженія о снятіи нашихъ постовъ, онъ выступилъ на Атрекъ, къ Чекишляру, куда прибылъ 24 ноября.

Результатами рекогносцировки 1871 г. были: 1) перенесеніе базы дѣйствій красноводскаго отряда къ устью Атрека и 2) посольство отъ хивинскаго хана на Кавказъ.

Знакомство со странюю выяснило намъ, что Балханы не имѣютъ никакого значенія ни для торговли, ни для военныхъ цѣлей. Горы эти не были также средоточіемъ лѣтняго мѣстопребыванія туркменъ юмудовъ. Однимъ словомъ, занимая Балханы, мы не пріобрѣтали никакого вліянія на кочевниковъ. Это вліяніе можно пріобрѣсти, отыскавъ въ пустынѣ такіе оазисы, которые, питая населеніе, вмѣстѣ съ тѣмъ были бы во всякое время доступны отрядамъ нашихъ войскъ. По собраннмъ рекогносцировкой 1871 г. свѣдѣніямъ оказалось, что подобнымъ оазисомъ, питающимъ населеніе, представляется страна между Атрекомъ и Гюргеномъ, гдѣ осѣдлые заготовляютъ для себя и для кочевыхъ хлѣбъ, частью чрезъ посѣвы, частью чрезъ мѣновую торговлю съ Персією, Хивою и Россією. И такъ какъ между осѣдыми и кочевыми существуетъ родственная связь, то владѣющій осѣдыми вмѣстѣ



ХАНЪ ХИВИНСКІЙ
СЕИДЪ - МАГОМЕТЪ - РАХИМЪ - БОГАДУРЪ

Литограф. Зав. А. Ильина Б. Мастерск. у. д. № 13

съ тѣмъ приобрѣтаетъ неотразимое вліяніе на кочевыхъ. Такимъ образомъ господство на Атрекѣ представляется ключемъ или исходною точкою господства и во всей южной части Закаспійскаго края. Таковы были причины, заставившія перемѣститъ базу нашихъ дѣйствій въ Закаспійскомъ краѣ съ Балханъ къ Чекишляру, гдѣ и былъ оставленъ небольшой гарнизонъ.

Для увеличенія и упроченія нашего вліянія въ Закаспійскомъ краѣ, кавказское начальство предположило произвести, въ слѣдующемъ 1872 году, рекогносцировку вдоль праваго берега Атрека и въ ахаль-текинскій оазисъ. Отъ этой рекогносцировки ожидался настолько благоприятный для насъ оборотъ, что полагали, что и самое утвержденіе въ Хивѣ нашего вліянія силою оружія будетъ излишнимъ и не замедлятъ между Россією и ханствомъ установиться обоюдовыгодныя отношенія. Разсчитывали также, что если не удалось бы достигнуть съ перваго раза такого результата, то установленіе и поддержаніе вліянія нашего въ Ахаль-теке было бы наивыгоднѣйшимъ способомъ дѣйствія, съ цѣлью понужденія Хивинскаго ханства къ исполненію нашихъ требованій ¹⁾.

Въ то время, когда въ осеннюю рекогносцировку 1871 г. красноводскій отрядъ находился въ трехъ переходахъ отъ Сарыкамыша, хивинскій ханъ Сеидъ-Магометъ-Рахимъ охотился недалеко отъ кол. Декча. Онъ былъ испуганъ приближеніемъ русскихъ, немедленно ускакалъ въ Хиву и началъ дѣлать распоряженія о сборѣ ополченія. Пока это все происходило, отрядъ уже былъ на обратномъ пути и приближался къ Каспійскому морю; начальникъ хивинской конницы, высланной противъ русскихъ, доложилъ хану, что прогналъ гяуровъ. Однако ханъ не успокоился. Онъ былъ увѣренъ, что русскіе скоро снова придутъ въ самую Хиву, и потому собралъ старшинъ отъ всѣхъ живущихъ и кочующихъ въ ханствѣ племенъ и спрашивалъ ихъ совѣта: что ему дѣлать, если русскіе появятся въ его владѣніяхъ? Большинство старшинъ отозвалось, что безразсудно и думать о какомъ либо сопротивленіи русскимъ; что при первомъ появленіи ихъ всѣ туркмены перейдутъ на ихъ сторону; узбеки же и каракалпаки, хотя и желали бы оказать русскимъ сопротивленіе, но ханъ не имѣетъ средствъ обезпечить на долгое время продовольствіемъ собраннаго войска. Одинъ изъ старшинъ, бывшій на этомъ совѣщаніи, предложилъ хану пригласить Нуръ-Магомета, ишана ²⁾ мангишакскихъ туркменъ, незадолго до этого пріѣхавшаго въ Хиву. Ханъ на это согласился, и ишанъ прибылъ. Сеидъ-Магометъ-Рахимъ-ханъ принялъ его милостиво и выразилъ, что настоящій пріѣздъ его въ Хиву особенно интересенъ, такъ какъ онъ только что вернулся изъ-за моря, былъ на Кавказѣ,

¹⁾ Князь Святополкъ-Мирскій военному министру 3 февраля 1872 г.

²⁾ Ишанъ—духовное лицо, стоящее выше муллъ.

представлялся русскому государю ¹⁾ и, вѣроятно, что нибудь знаетъ о намѣреніяхъ русскихъ.

Ишанъ отвѣчалъ хану: «Съ 1867 г. я каждый годъ прїѣзжаю въ Хиву и каждый годъ имѣю разговоръ съ диванъ-беги ²⁾ о томъ положеніи, которое слѣдовало бы принять Хивѣ относительно Россіи. Мнѣ извѣстно, что о нашихъ разговорахъ диванъ-беги докладывалъ вамъ; но вы оба смѣялись надо мной, продолжали давать пристанище всѣмъ бѣжавшимъ изъ Россіи ворами и разбойникамъ, покупать плѣнныхъ и даже платить деньги за доставляемыя вамъ головы русскихъ. Что же такое случилось теперь, что вы рѣшились призвать меня къ себѣ?»

— «Хочу знать, сказалъ ханъ, что ты посовѣтуешь намъ дѣлать теперь? Твой отецъ былъ всегда лучшимъ совѣтникомъ моего отца; надѣюсь, что и ты дашь мнѣ хорошій совѣтъ».

«Могу ли я дать вамъ совѣтъ лучше вашего диванъ-беги, отвѣчалъ ишанъ, вы его одного только и слушаете. Поздно уже теперь. Многіе десятки лѣтъ могущественнѣйшій во всей вселенной змій, могущій поглотить весь міръ, лежалъ къ вамъ хвостомъ, голова же его была далеко на западѣ, за моремъ. Что же вы дѣлали въ это время, вы, едва замѣтная глазомъ мошка? Вы, пользуясь тѣмъ, что змій въ величіи своемъ не обращалъ на васъ никакого вниманія, продолжали, отъ времени до времени, какъ моль, точить перья на его хвостъ и даже дерзнули держать въ неволѣ его дѣтей. Много словъ, за это время, я бросилъ на вѣтеръ, чтобы вразумить васъ тогда; но вы не хотѣли меня слушать. Теперь же, когда могучій змій обратилъ къ вамъ свою пасть и когда одного дыханія его достаточно, чтобы уничтожить васъ всѣхъ, вы спрашиваете меня: что вамъ дѣлать? Самое лучшее будетъ, если вы выйдете къ русскимъ съ повинною».

— «Я и самъ такъ думаю, сказалъ ханъ, но не знаю, примутъ ли русскіе моего посланника, если я пошлю его къ нимъ съ дружественными предложеніями?»

«Великій государь не отвергнетъ добрыхъ предложеній», замѣтилъ Нуръ-Магометъ.

Черезъ четыре дня послѣ этого разговора Нуръ-Магометъ получилъ отъ имени хана предложеніе быть его посланникомъ къ намѣстнику кавказскому. Но онъ отклонилъ отъ себя это предложеніе, и тогда ханъ назначилъ посланникомъ главнаго хивинскаго ишана, Магометъ-амина, которому было вручено письмо хана къ великому князю Михаилу Николаевичу. Какъ гово-

¹⁾ Во время посѣщенія императоромъ Александромъ II Кавказа въ 1871 г. ему представлялась въ Петровскѣ депутація отъ Мангишлака. Въ числѣ депутатовъ находился и Нуръ-Магометъ.

²⁾ Диванъ-беги—первый министр. Этотъ постъ тогда занималъ Мать-Мурадъ.

рять, ханъ хотѣлъ было съ посольствомъ возвратить и нашихъ плѣнныхъ, но диванъ-беги Мать-Мурадъ будто отклонилъ его отъ этого намѣренія и настоялъ на томъ, чтобы былъ возвращенъ всего одинъ русскій невольникъ.

Посольство прибыло въ фортъ Александровскій 15 февраля 1872 г. Магометъ-аминъ, въ поданной имъ мангишлакскому приставу полковнику Ломакину бумагѣ, заявилъ, что онъ присланъ отъ хивинскаго хана къ намѣстнику кавказскому для того, чтобы установить доброе согласіе между русскими и хивинцами, возвратить всѣхъ плѣнныхъ и открыть самую широкую караванную торговлю. Что заключается въ письмѣ хана, онъ, посланецъ, не знаетъ, но полагаетъ, что оно написано въ томъ же смыслѣ, какъ и данное ему порученіе.

Въ виду письменнаго заявленія посланца, обнаруживавшаго, повидимому, готовность крайней, со стороны Хивы, уступчивости, разрѣшено было допустить Магометъ-амина въ Темиръ-ханъ-шуру. Однако-жъ, высшее правительство не давало вѣры обѣщаніямъ хана, послѣ длиннаго ряда враждебныхъ противъ насъ дѣйствій его, начиная съ принятія подъ свое покровительство разбойника Садыка Кенисарина, грабившаго орско-казалинскій трактъ въ 1867 г., и до неоднократно данныхъ имъ уклончивыхъ и заносчивыхъ отвѣтовъ на нѣсколько дружественныхъ посланій туркестанскаго генераль-губернатора Кауфмана. Оно полагало, что переговоры съ подобными посланцами не приведутъ ни къ какому положительному результату, что хивинскій ханъ, находясь въ полной увѣренности, что мы не ограничимся одною рекогносцировкой и не замедлимъ предпринять походъ противъ него, очевидно, желаетъ выиграть время и прибѣгаетъ къ обыкновенной, въ такихъ случаяхъ, уловкѣ, т. е. высылаетъ посланца для переговоровъ. Поэтому, согласно съ указаніями министерства иностранныхъ дѣлъ, посланцу передано было отъ имени намѣстника кавказскаго, что «Россія, не взирая на враждебный образъ дѣйствій хана, вовсе не желаетъ завоеванія его владѣній, а вполне расположена установить съ нимъ добрыя сосѣдственныя отношенія, но для преданія забвенію прошлаго и для вступленія въ дружественные переговоры прежде всего необходимо, чтобы ханъ, въ доказательство искренности добрыхъ своихъ намѣреній, исполнилъ слѣдующія наши требованія: 1) немедленно освободилъ всѣхъ русскихъ плѣнныхъ, находящихся въ хивинскихъ владѣніяхъ, и 2) туркестанскому генераль-губернатору, которому въ отвѣтъ на дружественныя посланія неоднократно давалъ самые неприличные и дерзкіе отвѣты, онъ написалъ бы объясненіе своихъ прежнихъ поступковъ и доказалъ бы въ таковомъ отсутствіи всякой съ его стороны враждебности». Только по исполненіи этихъ требованій посланецъ могъ быть допущенъ въ Тифлисъ, для ближайшихъ переговоровъ относительно устройства взаимныхъ торговыхъ и другихъ сношеній. Затѣмъ Магометъ-амину предо-

ставлялось, если онъ захочетъ, переслать ханское письмо намѣстнику кавказскому; но посланецъ, однако, былъ предупрежденъ, что отвѣтъ на ханское письмо можетъ послѣдовать лишь по исполненіи ханомъ нашихъ требованій.

По передачѣ всего вышеизложеннаго посланцу, Магометъ-аминъ отпиралъ двухъ членовъ посольства въ Хиву, съ изложеніемъ нашихъ требованій, и доставилъ письмо хана съ просьбою переслать его по принадлежности. вмѣстѣ съ тѣмъ онъ просилъ перевезти его въ фортъ Александровскій, такъ какъ климатъ Темиръ-ханъ-шуры для него вреденъ. Это было исполнено.

Письмо хивинскаго хана къ великому князю намѣстнику было слѣдующаго содержанія:

«Великій императоръ, нашъ другъ, да продлится любовь ваша къ намъ навсегда.

«Брату сильнаго, уважаемаго, могущественнаго его величества російскаго самодержца, государя, имѣющаго корону, сіяющую подобно солнцу, государя Исусова народа, желаю много лѣтъ сидѣть на престолѣ и продолжать знакомство и дружескую переписку.

«Да будетъ вашему дружескому сердцу извѣстно, что съ давняго времени между двумя нашими высокими правительствами существовало соглашеніе; отношенія между ними были откровенныя и основанія дружбы день ото дня укрѣплялись, какъ будто два правительства составляли одно, и два народа—одинъ народъ.

«Но вотъ въ прошломъ году ваши войска явились къ Челекению на берегу Хоразмскаго залива ¹⁾, какъ мы слышали, для открытія торговли, и недавно небольшой отрядъ этихъ войскъ, приблизившись къ Сарыкамышу, который издавна находится подъ нашею властью, вернулся назадъ. Кромѣ того, со стороны Ташкента и Акъ-мечети ²⁾ подходили войска ваши къ коллдамъ Минъ-булакъ, лежащимъ въ нашихъ наслѣдственныхъ владѣніяхъ. Намъ неизвѣстно, знаете-ли вы объ этомъ или нѣтъ?

«Между тѣмъ съ нашей стороны не предпринималось никогда такихъ дѣйствій, которыя могли бы нарушить дружественныя съ вами отношенія, и только однажды изъ племени казакъ, которое находится подъ нашей властью, пять или шесть храбрецовъ были посланы къ вамъ; но они не переходили за нашу границу и, не сдѣлавъ вамъ никакого вреда, возвратились обратно. Въ то же время нѣкоторыми людьми изъ этого же племени были захвачены четыре—пять вашихъ людей, но мы отобрали ихъ и бережемъ у себя.

¹⁾ Красноводскій заливъ.

²⁾ Городъ Перовскъ.

³⁾ Во время рекогносцировки путей къ хивинскимъ предѣламъ, произведенной ген. Головачевымъ въ 1872 году.



ДИВАНЪ-БЕГИ
МАТЪ - МУРАТЪ.

«Въ прошломъ году темиръ-ханъ шуринаскій заслуженный князь ¹⁾ ска- залъ о насъ ишану: «если они наши друзья, то по какой причинѣ держатъ у себя людей нашихъ?» Узнавъ объ этомъ, мы поручили тому же ишану отвѣсти одного изъ этихъ людей къ вамъ; другихъ же оставляемъ пока у себя.

«И если вы, желая поддержать съ нами дружескія отношенія, заклю- чите условіе, чтобы каждый изъ насъ довольствовался своей прежней гра- ницей, то мы въ то же время возвратимъ и остальныхъ вашихъ друзей; но если плѣнные эти служатъ для васъ лишь предлогомъ для открытія враждебныхъ противъ насъ дѣйствій, съ цѣлью расширенія вашихъ владѣній, то да будетъ на это опредѣленіе всемогущаго и свѣтлаго Бога, отъ исполненія воли котораго мы уклониться не можемъ. -

«Поэтому написано это дружественное письмо въ мѣсяцъ шавала».

На печати изображено: Сеидъ-Магометъ-Рахимъ-ханъ.

Смыслъ этого письма былъ далеко не согласенъ съ первоначальнымъ заявленіемъ посланца, поданнымъ имъ, по прибытіи въ Александровскій фортъ, Ломакину, а потому не могло быть и рѣчи о какихъ либо дальнѣйшихъ съ хивинскимъ ханомъ сношеніяхъ, до точнаго исполненія имъ заявленныхъ нами требованій.

Лица, посланные въ Хиву отъ Магометъ-амина, были приняты ханомъ ласково. Направленіе мнѣній большинства главныхъ сановниковъ подавало въ началѣ надежду на благопріятный исходъ даннаго имъ порученія. Но по истеченіи трехъ недѣль времени, проведенныхъ ханомъ въ совѣщаніяхъ съ приближенными лицами, мнѣніе диванъ-беги Мать-Мурада одержало верхъ. Онъ посовѣтовалъ хану, для поддержанія его достоинства, отказать русскимъ въ исполненіи ихъ требованій, рассчитывая, что если опасность дѣйствительно будетъ близка, то выдача нашихъ плѣнныхъ можетъ предотвратить ее. Вслѣдствіе этого Магометъ-амину было сообщено, что на наши заявленія отвѣтъ хана можетъ послѣдовать лишь тогда, когда намѣстникъ кавказскій сначала отвѣтитъ на ханское письмо. Въ противномъ случаѣ посланецъ долженъ былъ доставить ханское письмо назадъ въ Хиву.

Такой отвѣтъ хана вызвалъ съ нашей стороны слѣдующія распоряженія: 1) хивинское посольство отправлено въ Хиву, при чемъ ханское письмо ему не возвращено, и 2) начальникамъ отрядовъ въ Закаспійскомъ краѣ предписано: если во время рекогносцировокъ, которыя они должны будутъ произвести осенью, хивинскій ханъ вновь вздумаетъ открытъ переговоры, то, до точнаго исполненія предложенныхъ нами условій, посланныхъ отъ него отнюдь не принимать; если же требованія эти будутъ исполнены ханомъ, то посольство принять и препроводить по начальству.

¹⁾ Начальникъ Дагестанской области князь Меликовъ.

Такіє результати хивинскаго посольства вызвали слѣдующее повелѣніе императора Александра II: по окончаніи предположенныхъ осенью 1872 г. рекогносцировокъ со стороны Красноводска и Мангишлака, если обстоятельства окончательно укажутъ необходимость нанесенія Хивѣ рѣшительнаго удара, воспользоваться зимнимъ временемъ для надлежащихъ приготовленій къ весенней экспедиціи въ 1873 г., по общему плану, согласованному между начальствами трехъ военныхъ округовъ.

Въ іюні 1872 г., когда Маркозовъ началъ готовить красноводскій отрядъ къ новой рекогносцировкѣ, еще не выяснилось окончательно, къ чему приведутъ начавшіеся съ Хивою переговоры. Поэтому онъ получилъ приказаніе стараться приготовить все для скорѣйшаго нанесенія Хивѣ рѣшительнаго удара въ тотъ моментъ и въ томъ пунктѣ, гдѣ и когда главнокомандующій это прикажетъ, но отнюдь не вдаваться въ предпріятія, кои могли бы заставить насъ идти впередъ и дѣлать захваты вопреки видамъ высшаго правительства. Такъ, въ случаѣ непріязненныхъ дѣйствій со стороны хивинцевъ, ему поручалось, энергически отразивъ ихъ, преслѣдовать непріятели по возможности, но внутрь ограды города Хивы не входить, не испросивъ на то разрѣшенія; равно не ставить непріятелю выполненіе такихъ требованій, для вымогательства которыхъ пришлось бы брать городъ ¹⁾. Если приказанія о нанесеніи Хивѣ рѣшительнаго удара не послѣдуетъ, то Маркозовъ долженъ былъ доставить возможно больше свѣдѣній о новыхъ, дотолѣ не посѣщенныхъ отрядомъ, дорогахъ и мѣстностяхъ.

Маркозовъ началъ рекогносцировку въ концѣ іюля. Войска выступали изъ Красноводска и изъ Чекишляра. Для поднятія колоннъ верблюды были отняты у кочевниковъ силою. Всѣхъ войскъ выступило 12 ротъ, 2 сотни казаковъ и 10 орудій. Колонны соединились на Узбоѣ, у колод. Топіатанъ. Здѣсь Маркозовъ получилъ окончательное приказаніе главнокомандующаго: «въ Хиву не ходить», и тогда же составилъ планъ дальнѣйшаго похода, для рекогносцировки путей къ Хивѣ, къ ахаль-текинскому оазису и отъ послѣдняго къ Чекишляру.

Когда передовыя войска его двинулись къ Игды, на задній эшелонъ у Топіатана напали хивинцы и угнали у него 150 верблюдовъ. Вслѣдъ затѣмъ на отрядъ у Джамала, 8 октября, напали ахаль-текинцы.

Въ Игды Маркозовъ пришелъ 16 октября. Здѣсь дороги раздѣляются: одна идетъ на Хиву, а другая въ Ахаль-теке. Идти по первому направленію Маркозову было запрещено; поворотъ же въ Ахаль-теке могъ быть истол-

¹⁾ Предписаніе кавказскаго окружнаго штаба Маркозову 1 іюля 1872 г.

кованъ въ невыгодную для насъ сторону. Прибытіе въ Игды текинскихъ посланцевъ съ просьбою возвратить имъ раненыхъ и плѣнныхъ и съ извинительными за нападеніе въ Джамала письмами, въ которыхъ между прочими оправдательными аргументами приводилось то обстоятельство, что они, текинцы, полагали, что русскія войска весьма похожи на персидскія, вывело Маркозова изъ затруднительнаго положенія. Онъ согласился отпустить плѣнныхъ, но съ тѣмъ, чтобы текинцы чрезъ трое сутокъ привели 300 хорошихъ верблюдовъ; если это не будетъ исполнено, то русскія войска появятся въ текинскомъ оазисѣ и накажутъ жителей.

Верблюдовъ текинцы не доставили, 18 октября окончился условленный срокъ, а 19, на разсвѣтѣ, отрядъ повернулъ въ Кизыль-арватъ, куда прибылъ 25 числа. Отсюда Маркозовъ съ частью отряда, на-легкахъ, двинулся по оазису и, пройдя оставленные жителями селенія: Коджъ, Заау, Кизыль-чешме, Дженги и Бами, дошелъ до Беурмы, гдѣ сжегъ до 1,200 кибитокъ съ имуществомъ, а найденный скотъ привелъ въ Кизыль-арватъ.

Нападеніе хивинцевъ на наши войска у Топіатана, 7 октября, и угонъ ими 150 верблюдовъ сочтены были въ Тифлисѣ за открытіе противъ насъ военныхъ дѣйствій хивинскимъ ханомъ. Поэтому главнокомандующій счелъ необходимымъ послать Маркозову предписаніе, которымъ предоставлялъ ему полную свободу дѣйствовать сообразно обстоятельствамъ и имѣющимся въ отрядѣ средствамъ, не останавливаясь и предъ взятіемъ города Хивы, если бы это признано было имъ безусловно необходимымъ и исполнимымъ. Но при этомъ было положительно выражено, что начальнику отряда отнюдь не поставится въ вину, если бы онъ вернулся, не достигнувъ никакихъ рѣшительныхъ результатовъ, такъ какъ самая цѣль движенія отряда состоитъ лишь въ рекогносцировкѣ мѣстности, и главною заботою Маркозова должно быть сбереженіе и благополучное возвращеніе отряда. Если бы онъ получилъ это предписаніе уже на пути обратнаго слѣдованія отряда, то ни въ какомъ случаѣ не долженъ былъ возвращаться опять къ предѣламъ Хивы, имѣя въ виду, что взятіе этого города въ данное время отнюдь не составляло желанія правительства ¹⁾).

Предписаніе это было получено Маркозовымъ въ Кизыль-арватѣ. Не говоря уже о томъ, что по смыслу даннаго ему предписанія онъ не могъ повернуть на сѣверъ, но даже если бы оно застало его у кол. Игды, то и тогда онъ не въ состояніи былъ бы двигаться къ Хивѣ. Дорога на Хиву отъ Игды пролегаетъ по большому безводному и песчаному пространству, которое надо проходить какъ можно скорѣе. Когда у туркменъ, находившихся при отрядѣ, спросили, какимъ образомъ проходятъ караваны этотъ большой

¹⁾ Свистуновъ Маркозову 5 ноября 1872 г.

безводный путь, то они отвѣчали: «караваны идутъ четверо сутокъ, день и ночь, останавливаясь днемъ на нѣсколько часовъ для корма верблюдовъ, при чемъ верблюды должны быть сильные и здоровые, не такіе, какъ у васъ». Движеніе отъ Игды къ Кизылъ-арвату вслѣдъ за этимъ тотчасъ же показало, съ какими трудностями пришлось бы бороться отряду, вступивъ въ пески на пространствѣ между Игды и хивинскимъ оазисомъ. А между тѣмъ отъ Игды до Динара только 93 версты, тогда какъ отъ Игды до Змукшира, по имѣвшимся тогда свѣдѣніямъ, считалось 345 верстъ.

Въ Кизылъ-арватѣ Маркозовъ простоялъ цѣлый мѣсяцъ, не будучи въ состояніи тронуться куда либо, такъ какъ всѣ верблюды посланы были назадъ, чтобы на нихъ стянуть въ одно мѣсто оставленные въ тылу войска. По соединеніи всѣхъ частей у Кизылъ-арвата, Маркозовъ перевалилъ Кюрендагскія горы и двинулся къ Чекишляру, куда прибылъ 18 декабря 1872 года.

По приходѣ въ Чекишляръ, отрядъ оставленъ былъ тамъ на всю зиму, дабы въ хивинскомъ походѣ 1873 г. приняли участіе люди, уже акклиматизировавшіеся и опытные въ движеніяхъ по пустынѣ.

Изъ 1,600 верблюдовъ, состоявшихъ во время рекогносцировки, до Чекишляра дошло только 635 головъ; остальные пали отъ изнуренія. Но и пришедшіе въ Чекишляръ началидохнуть, такъ что къ началу хивинскаго похода ихъ осталось только 500 штукъ.

Въ рекогносцировкѣ 1871 и 72 гг. нашими войсками было пройдено 3,600 верстъ, при чемъ къ хивинскому оазису изслѣдованы были пути: 1) изъ Красноводска два направленія: на Саракамышъ и по узбою и 2) изъ Чекишляра также два направленія: по узбою и по Атреку; оба эти направленія сходятся у кол. Игды. Отъ кол. Декча на сарыкамышскомъ пути (до которыхъ наши войска доходили въ 1871 г.) и отъ кол. Игды до культурной части Хивинскаго оазиса имѣлись только распросныя свѣдѣнія.

Указанные пути представляютъ слѣдующія характерныя особенности.

Путь отъ Чекишляра по узбою пролегаетъ большею частью по мѣстности ровной. Окрестности узбоя песчанья; чѣмъ дальше къ сѣверу, тѣмъ песчаные бугры увеличиваются, представляя весьма серьезныя препятствія для движенія. Самое большое безводное разстояніе между колодцами $96\frac{1}{4}$ вер.; такое безводное пространство встрѣчается только одинъ разъ. Корма для животныхъ вездѣ достаточно, въ особенности на узбоѣ, гдѣ камышъ встрѣчается на каждомъ шагу. Вообще этотъ путь сравнительно удобенъ для движенія отряда.

Путь отъ Чекишляра по Атреку и Сумбару представляетъ большія затрудненія для движенія отряда, потому что онъ проходитъ на значительномъ протяженіи по гористой мѣстности, по которой во время дождей слѣ-

дованіе въ горахъ совсѣмъ невозможно; грунтъ по берегамъ рѣкъ и въ горахъ глинистый, на которомъ въ дождливую погоду верблюды скользятъ и падаютъ; наконецъ, этотъ путь имѣетъ стоверстный безводный переходъ (отъ Динара до Игды) по бугристымъ скаламъ.

Путь отъ Красноводска по узбою, за исключеніемъ ближайшаго къ первому пространства въ 90 вер., на которомъ колодцы содержатъ вредную воду, также удобенъ для движенія отряда, какъ и путь отъ Чекишляра по узбою до Игды.

Какъ сказано, о пути отъ Игды до границъ оазиса имѣлись распросныя свѣдѣнія. Въ 1872 г. Маркозовъ нѣсколько дней простоялъ у этихъ колодцевъ; но, къ сожалѣнію, не провѣрилъ добытыя распросами свѣдѣнія рекогносцировками хотя одиночныхъ смѣльчаковъ. Маркозовъ былъ того мнѣнія, что этотъ способъ рекогносцировки путей не можетъ быть примѣнимъ въ пустынѣ, на томъ будто бы основаніи, что невозможно точно измѣрить разстоянія и нанести нѣкоторыя подробности, когда приходится скакать на цѣлыя сотни верстъ почти безъ отдыха, сворачивать съ дороги, слышавъ или завидѣвъ какихъ нибудь людей, и все время напрягать зрѣніе и слухъ, чтобы не наткнуться внезапно на кого нибудь; когда, смотря по степени утомленія, разстоянія кажутся то необыкновенно малыми, то страшно великими, такъ что въ указанія часовъ, помимо воли, вводится поправка впечатлѣній. Между тѣмъ, если время дурно выбрано для движенія отряда, то каждая лишняя верста значить много. На это можно возразить, что во всякой войнѣ обстановка какого нибудь слабого разѣзда, посланнаго для рекогносцировки путей, будетъ та же; однако, никогда не отказываются отъ послышки разѣздовъ. Правда, ошибки въ опредѣленіи разстояній неизбежны, но онѣ никогда не могутъ доходить до тѣхъ огромныхъ размѣровъ, до которыхъ доходятъ ошибки при распросахъ о путяхъ у азійцевъ.

По распросамъ, отъ Игды до Ортакую три мензиля, верблюжьихъ перехода, т. е. верстъ 60, самое большое—верстъ 70; на дѣлѣ же оказалось, что это разстояніе около 120 вер. Такую огромную ошибку нельзя сдѣлать при рекогносцировкѣ, какая бы поправка впечатлѣній ни вводилась въ показанія часовъ. Если бы начальникъ отряда, получивъ добытое рекогносцировкой свѣдѣніе хотя бы о пути отъ Игды до Ортакую, сравнилъ его съ тѣми свѣдѣніями объ этомъ разстояніи, которыя имѣлись изъ распросовъ, у него можетъ быть явилось бы сомнѣніе о достовѣрности этихъ послѣднихъ свѣдѣній и о дальнѣйшей дорогѣ, какъ оно и дѣйствительно явилось, но, къ сожалѣнію, уже слишкомъ поздно. Очень можетъ быть, что постарались бы тогда или разузнать обстоятельнѣе о пути на Змукширъ, или совсѣмъ не направили бы отряда по этому направленію.

По маршруту на Змукширь приходилось идти 10 дней по безводному пространству. Сколько нибудь значительный отрядъ въ недождливое время года преодолѣть это пространство не можетъ. Но такъ какъ дожди бывають тамъ съ декабря по апрѣль, въ неопредѣленное время, каждый годъ различно, то на этотъ путь и невозможно рассчитывать заранѣе. Во всякомъ случаѣ безводное пространство надо проходить никакъ не позже марта. Таково было мнѣніе Столѣтова ¹⁾.

О томъ, какого мнѣнія былъ Маркозовъ о пути на Змукширь, можно судить по слѣдующимъ выпискамъ изъ его донесеній въ кавказскій штабъ. Въ октябрѣ 1872 г. онъ писалъ, что отъ кол. Игды ему оставалось одно: идти впередъ и занять Хиву, что было и легко, и удобно. По поводу рѣшенія правительства произвести экспедицію въ Хиву весною 1873 г. онъ писалъ, что на красноводскій отрядъ ближе всего, дешевле и удобнѣе возложить самую серьезную роль въ предстоящемъ походѣ. Опасаясь за то, что выработка общаго плана дѣйствій противъ Хивы, согласованнаго между тремя военными округами, послѣдуетъ не скоро, онъ писалъ: «это тѣмъ болѣе будетъ жалко, что, значить, не воспользуются опытомъ, который достаточно указалъ (?), что дѣйствія противъ Хивы всего удобнѣе и проще возложить на кавказскія войска» ²⁾. Въ другомъ мѣстѣ, по поводу того-же предмета, говорится: «Съ возвращеніемъ отряда къ берегу моря немедленно приступлю къ приготовленіямъ къ весеннему походу, что, надѣюсь, будетъ окончено къ сроку, и совершенно ручаюсь, что не позже, какъ на 37—38-й день со дня выступленія въ степь, буду имѣть счастье представить донесеніе, если не объ окончательномъ покореніи ханства, то о занятіи его столицы» ³⁾. Слѣдовательно, Маркозовъ не только считалъ движеніе въ Хиву дѣломъ легкимъ, но и полагалъ предоставить его отряду главную и первенствующую роль въ хивинской экспедиціи.

Путь отъ Красноводска на Сарыкамышъ довольно затруднителенъ для движенія войскъ отъ многихъ крутыхъ подъемовъ и спусковъ. Наибольшіе безводные переходы: въ 87½ верстъ (между Кумъ-себшеномъ и Узунъ-кую) и въ 116 вер. (между Узунъ-кую и Дахли). Подножнаго корма мало. Послѣ рекогносцировки 1871 г. Маркозову дали знать туркмены, что колодезь Узунъ-кую, высѣченный въ скалѣ, засыпанъ. Такимъ образомъ безводное пространство увеличилось до 203 верстъ (отъ Кумъ-себшена до Дахли). Это обстоятельство въ связи съ тѣмъ, что сарыкамышскій путь длиннѣе пути на Игды, заставило между прочимъ Маркозова избрать послѣдній.

¹⁾ Столѣтовъ къ Кауфману и въ кавказскій штабъ 20 янв. и 18 мая 1871 г.

²⁾ Маркозовъ въ кавказскій штабъ 30 окт. 1872 г.

³⁾ Маркозовъ въ кавказскій штабъ 20 ноябр. 1872 г.

По мнѣнію Столѣтова, движеніе отъ Красноводска по прямому направленію на Хиву значительнаго отряда войскъ сопряжено съ крайними затрудненіями и весьма большими издержками. Поэтому, если-бы обстоятельства принудили прибѣгнуть къ рѣшительнымъ мѣрамъ противъ хивинскаго хана, то главныя дѣйствія, уже по однимъ мѣстнымъ условіямъ, никакъ не должны быть направлены отъ Каспійскаго моря; отсюда можетъ быть сдѣлана одна лишь диверсія; главная же роль должна принадлежать туркестанскимъ войскамъ. По предположенію Столѣтова, съ Кавказа въ Хиву, по пути на Сарыкамьшъ, можно было двигаться лишь съ однимъ баталіономъ пѣхоты, 4 орудіями и 4 сотнями казаковъ, съ мѣсячнымъ только запасомъ продовольствія ¹⁾.

Со стороны Мангишлака не было произведено движеній войскъ съ цѣлью обозрѣнія путей, ведущихъ въ Хиву, а свѣдѣнія о нихъ имѣлись лишь распросныя. Они касались путей отъ форта Александровскаго и отъ Киндерлинскаго залива, которые описывали какъ годные для движенія небольшихъ отрядовъ. О выборѣ одного изъ нихъ для движенія красноводскаго отряда къ Хивѣ кавказское начальство предлагало Маркозову въ январѣ 1873 г., для чего пришлось бы перебросить весь отрядъ изъ Чекишляра въ Киндерли или въ фортъ Александровскій. Но Маркозовъ настаивалъ на движеніи отъ Чекишляра, ссылаясь на то, что путь изъ этого пункта къ Хивѣ ему извѣстенъ, тогда какъ Мангишлака онъ совѣмъ не знаетъ. Затѣмъ указаніе на мангишлакскіе пути сдѣлано было военнымъ министерствомъ, при сообщеніи на Кавказъ выработаннаго въ Петербургѣ общаго плана хивинской экспедиціи ²⁾.

Въ дѣйствительности, всѣ пути отъ Каспія въ Хиву, извѣстные до хивинскаго похода, представляли серьезныя затрудненія для движенія войскъ. Изъ нихъ идущіе на Игды должны быть во всякомъ случаѣ признаны какъ наименѣе удобные; они доступны для отрядовъ лишь во время дождей. Но какъ дожди на безводномъ пространствѣ бываютъ въ неопредѣленное время, то эти пути не должны входить въ расчеты при выборѣ направленія для отрядовъ, двигающихся къ Хивѣ. Пути, идущіе съ Мангишлака и отъ Красноводска (на Сарыкамьшъ), могутъ служить для движенія небольшихъ отрядовъ, имѣющихъ роль вспомогательную отрядамъ, наступающимъ изъ Оренбурга или Ташкента. Независимо большей легкости для движенія сравнительно съ путями, выходящими на Игды, они представляютъ еще и ту выгоду, что проходятъ или по мѣстности, совершенно безлюдной (сарыкамьшскій путь), или по мѣстности, съ которой населеніе откочевываетъ въ теченіе

¹⁾ Столѣтовъ Кауфману 20 янв. 1871 г.

²⁾ Военный министръ главнокъ—щему кавк. арм. 13 дек. 1872 г.

большей части года на нѣсколько сотъ верстъ (мангишлакскіе пути). Вслѣдствіе этого отряды не будутъ задерживаемы и отвлекаемы враждебнымъ населеніемъ отъ указанной имъ цѣли, что должно случиться на путяхъ къ Игды, отъ котораго ближайшій осѣдлый пунктъ текинцевъ, Кизыл-арватъ, отстоитъ всего на 120 верстъ.

Остается теперь сказать нѣсколько словъ о положеніи нашемъ на Мангишлакѣ предъ походомъ 1873 года.

Удачно совершившееся занятіе кавказскими войсками Красноводска и установленіе постоянныхъ сообщеній этого пункта съ кавказскимъ берегомъ подали поводъ къ предположенію о присоединеніи къ Кавказу и другого пункта, уже давно занятаго русскими на восточномъ берегу Каспія, именно форта Александровскаго съ Мангишлакскимъ приставствомъ. Во время самаго разрѣшенія этого вопроса (въ мартѣ 1870 г.) мангишлакскій приставъ, полковникъ Рукинъ, выѣхавшій изъ форта Александровскаго, съ цѣлью введенія между адаевцами новаго положенія объ управленіи въ киргизскихъ степяхъ, подвергся нападенію адасцевъ и вмѣстѣ съ 40 уральскими казаками, составлявшими его конвой, сдѣлался жертвою вѣроломства возмущившихся кочевниковъ. Адаевцы разграбили лежащую въ пяти верстахъ отъ форта Николаевскую станицу и начали угрожать самому форту. Возстановленіе порядка на Мангишлакѣ поручено было кавказскому начальству.

Перекинутыя съ Кавказа подкрѣпленія прошли внутрь страны и нанесли столь серьезный уронъ жителямъ, что заставили нѣкоторые поколѣнія адаевцевъ просить пощады. Къ концу іюня мѣсяца до 2,000 кибитокъ заявили покорность мангишлакскому начальству и 3,000 кибитокъ — оренбургскому.

Въ данномъ случаѣ на Мангишлакѣ приходилось не умиротворять и наказывать возмущившуюся провинцію, а вновь завоевывать страну, не признававшую никогда нашей власти, хотя номинально и обложенную податью по 1½ рубля съ кибитки. На самомъ дѣлѣ налогъ этотъ платился въ такомъ размѣрѣ и съ такого числа кибитокъ, какъ находили для себя выгоднымъ мѣстные жители. Наконецъ, фактически страна эта зависѣла болѣе отъ хивинскаго хана, чѣмъ отъ русской администраціи, органовъ которой въ краѣ вовсе не было, кромѣ находившагося въ фортѣ Александровскомъ и внутри страны никогда не проникавшаго управленія тамошняго коменданта.

При передачѣ Мангишлака въ кавказское вѣдомство, ген.-ад. Крыжановскій писалъ: «Ваше императ. высочество несомнѣнно изволите обратить вниманіе на то, что мною не представляется ни описанія инородцевъ, обитающихъ въ отходящей къ кавказскому вѣдомству мѣстности, ни свѣдѣній о числѣ кибитокъ и вообще живущихъ тамъ киргизъ и туркменъ. Долгомъ

считаю доложить вашему импер. выс., что таковыхъ свѣдѣній не было и до сихъ поръ нѣтъ во ввѣренномъ миѣ управленіи, потому что адаевцы до настоящаго времени только номинально подчинялись нашему подданству, и не только никакая русская власть къ нимъ не могла проникать, но даже султанъ, правитель западной части области, въ предѣлахъ коей до 1869 года заключался Мангишлакскій полуостровъ, не рѣшался идти къ этимъ инородцамъ, не смотря на то, что въ его распоряженіи состоялъ казачій отрядъ изъ 150 человекъ. Въ теченіе болѣе чѣмъ 20 лѣтъ адаевцы платили подать неисправно и произвольно и только съ 10,000 кибитокъ, тогда какъ положительно извѣстно, что адаевскій родъ состоитъ, по крайней мѣрѣ, изъ числа кибитокъ вдвое большаго»¹⁾).

Чтобы избѣгнуть распространенія нашего внутри страны, рѣшено было удовольствоваться принесеніемъ покорности 5,000 кибитками. При чемъ введеніе между адаевцами новаго положенія, проектированнаго оренбургскимъ начальствомъ, было отложено. Покорность принесли только 5,000 кибитокъ, т. е. половина того населенія, которая платила подать оренбургскому вѣдомству. Такимъ образомъ другая половина населенія, а можетъ быть и двѣ трети его, и не думали признавать нашу власть. Поэтому неудивительно, что на нѣкоторыя требованія наши мы получали отказъ и даже вооруженное сопротивленіе.

Новое мѣстное управленіе не имѣло еще времени достаточно ознакомиться съ характеромъ этого населенія и съ отношеніями его къ Хивѣ. Наши военныя средства по прежнему находились на краю полуострова и въ такомъ отдаленіи отъ кочевьевъ адаевцевъ, что всякія движенія отрядовъ были весьма затруднительны. По недостатку перевозочныхъ средствъ невозможно было имѣть при войскахъ достаточное количество провіанта, и всѣ движенія, производившіяся изъ Александровскаго форта, поневолѣ ограничивались болѣе или менѣе близкими разстояніями. Въ дальнія кочевья не было возможности пройти. Только осенью 1872 года предпринято было первое большое движеніе, охватившее значительную часть края.

Адаевцы лѣтомъ кочуютъ на р. Эмбѣ, куда они начинаютъ перекочевывать въ мартѣ. Съ половины сентября они возвращаются на зимовки и приходятъ на Мангишлакъ (Манъ-кисгау, мѣсто зимовокъ) обыкновенно во второй половинѣ октября. Только небольшая часть населенія остается на Мангишлакѣ на лѣто. Ежегодное переселеніе адаевцевъ, и при томъ въ самое удобное время для движенія войскъ, служитъ причиною, почему знакомство съ ними весьма затруднительно.

По успокоеніи Мангишлака управленіе адаевцами было устроено на

¹⁾ Крыжановскій главнок—щему кавк. армію 15 апр. 1870 г.

тѣхъ же основаніяхъ, на какихъ оно было до передачи этого приставства въ вѣдѣніе кавказскаго начальства. Главный начальникъ страны былъ мангишлакскій приставъ, онъ же начальникъ мангишлакскаго отряда. Фортъ Александровскій по прежнему не соотвѣтствовалъ своему назначенію. Отдаленное положеніе его отъ киргизскихъ кочевьевъ не давало возможности гарнизону имѣть на нихъ необходимое вліяніе, а бесплодность почвы не дозволяла ему сдѣлаться центромъ осѣдлаго населенія. Мангишлакскій приставъ по прежнему вынужденъ былъ ограничиваться пассивною ролью, какъ прежде комендантъ Александровскаго форта. Разсчитывать на содѣйствіе низшей администраціи изъ киргизъ нельзя было, такъ какъ общность интересовъ ихъ съ подчиненными имъ киргизами была такъ велика, что они по необходимости должны были во всемъ имъ потворствовать. Это наглядно выразилось въ событіяхъ на Мангишлакѣ, предшествовавшихъ хивинскому походу 1873 года.

Г Л А В А II.

Распоряженія по подготовкѣ красноводскаго отряда къ хивинскому походу.—Возвращеніе отряда въ Чекишляръ.—Причины занятія этого пункта.—Вызовъ полковника Маркозова въ Тифлисъ и инструкціи, данныя ему.—Сборъ верблюдовъ на Мангишлакѣ для красноводскаго отряда.—Событія на Мангишлакѣ въ концѣ января и началѣ февраля 1873 г.—Причины, послужившія къ сформированію мангишлакскаго отряда.—Зимній походъ изъ форта Александровскаго.

Упорство хивинскаго хана въ исполненіи справедливыхъ и умѣренныхъ требованій нашего правительства немедленно освободить находящихся въ Хивѣ русскихъ плѣнныхъ и дать туркестанскому генераль-губернатору объясненіе своихъ прежнихъ поступковъ, когда на дружественныя сношенія, съ которыми обращался къ нему ген.-ад. Кауфманъ, Сеидъ-Магомедъ Рахимъ-ханъ давалъ уклончивые отвѣты—было причиною принятаго русскимъ правительствомъ рѣшенія наказать Хиву ¹⁾). Нападеніе же партіи хивинцевъ на одну изъ колоннъ красноводскаго отряда у Топіатана, 7 октября 1872 г., и угонъ части верблюдовъ сочтены были за открытіе противъ насъ враждебныхъ дѣйствій хивинскимъ ханомъ ²⁾).

Послѣ такого факта, достоинство русскаго государства безусловно тре-

¹⁾ Воен. министръ главнок-щему кавк. армію 17 августа 1873 г.

²⁾ Эвистуновъ Маркозову 5 ноября 1872 г., главнок-щій армію военному министру 4 и 28 ноября 1872 г.

бовало дать Хивѣ почувствовать силу русскаго оружія. Участіе войскъ кавказской арміи въ походѣ на Хиву признавалось, по мѣстнымъ обстоятельствамъ, необходимымъ. По мнѣнію главнокомандующаго кавказскою арміею, безъ этого рѣшительнаго шага со стороны Кавказа, самое пребываніе нашихъ отрядовъ въ Красноводскѣ или Чекишлярѣ сдѣлалось бы бесполезнымъ. Между тѣмъ, отрядъ кавказскихъ войскъ, будучи снаряженъ для самостоятельныхъ операцій, если-бы и достигъ Хивы раньше туркестанскаго и оренбургскаго отрядовъ, то этимъ только упростилъ бы исполненіе общей задачи, облегчивъ упомянутымъ отрядамъ слѣдованіе по пустынѣ чрезъ то нравственное вліяніе, которое неизбѣжно произведетъ на всѣхъ кочевниковъ появленіе русскихъ войскъ въ предѣлахъ Хивинскаго ханства. Кромѣ того, самое снаряженіе кавказскаго отряда должно обойтись дешевле, чѣмъ снаряженіе отрядовъ изъ Оренбурга или Ташкента.

Такъ какъ походъ въ Хиву предположенъ былъ на весну 1873 г., до наступленія жаровъ, то главнокомандующій призналъ необходимымъ, еще до возвращенія красноводскаго отряда изъ рекогносцировки въ текинскій оазисъ, начать приготовленія къ новому походу, дабы окончить ихъ къ марту мѣсяцу. Приготовленія эти, сдѣланныя въ концѣ ноября и въ началѣ декабря 1872 года, заключались въ слѣдующемъ: 1) интендантству предложено озаботиться: обезпечить всякаго рода довольствіемъ красноводскій отрядъ какъ на мѣстѣ (въ Красноводскѣ и Чекишлярѣ), со времени предполагаемаго возвращенія его (съ 15 декабря), такъ и въ походѣ, въ теченіе шести мѣсяцевъ, т. е. по 15 іюня 1873 г.; 2) совершенно приготовить къ отправленію, около половины феврала, изъ Петровска и Баку въ Красноводскъ, 6 ротъ пѣхоты и 4 орудія, а также, по разъясненіи возможныхъ средствъ и способовъ довольствія кавалеріи, двѣ сотни дагестанскаго конно-иррегулярнаго полка и двѣ сотни терскаго казачьяго войска, или же только двѣ первыя; 3) такъ какъ кавалерію, можетъ быть, окажется болѣе удобнымъ перевезти изъ Петровска въ Александровскій фортъ, а оттуда двинуть къ Сарыкамшыу, на соединеніе съ главными силами красноводскаго отряда, то объ удобоисполнимости этого войти въ сношеніе съ начальникомъ мангишлакскаго отряда; 4) о предстоящей перевозкѣ войскъ и довольствія предупредить общество «Кавказъ и Меркурій», и 5) запросить полк. Ломакина, возможно ли приобрѣсти на Мангишлакѣ, наймомъ или покупкою, необходимое для похода красноводскаго отряда число верблюдовъ, примѣрно отъ 4 до 5 тысячъ ¹⁾.

Послѣдній вопросъ—о перевозочныхъ средствахъ—представлялся наиваж-

¹⁾ Главнок—щій воен. м—стру 28 нояб. 1872 г., предписаніе кавказскаго штаба Маркзову 2 дек. 1872 г.

нѣйшимъ какъ въ хивинскую экспедицію, такъ и въ предшествовавшихъ ей рекогносцировкахъ красноводскаго отряда. Самое занятіе Чекишляра, еще въ концѣ 1871 года, по окончаніи первой рекогносцировки Маркозова, вызвано было, главнѣйшимъ образомъ, этимъ вопросомъ, не смотря на значительныя неудобства чекишлярскаго рейда ¹⁾. Между низовьями рѣкъ Атрека и Гюргена, въ теченіе зимы (декабря, января и февраля), собираются обыкновенно большія массы кочевниковъ, обладающихъ значительнымъ количествомъ верблюдовъ. Маркозовъ рассчитывалъ пользоваться отъ нихъ перевозочными средствами, но опытъ 1872 года не оправдалъ этихъ ожиданій. Поэтому Маркозовъ, еще во время своей рекогносцировки, изъ Кизылъ-арвата, въ октябрѣ того года, писалъ въ Тифлисъ, что вслѣдствіе неоднократно уже обманутыхъ надеждъ на добываніе верблюдовъ въ ближайшихъ къ Красноводску и Чекишляру кочевьяхъ, придется, для пріобрѣтенія ихъ, обратиться къ одному изъ двухъ средствъ: или пригнать ихъ изъ Мангишлака, или же, по прибытіи отряда въ Чекишляръ, расположить его, зимою, кордономъ въ небольшихъ укрѣпленіяхъ по Атреку съ цѣлью не пропускать на правый берегъ этой рѣки ни одной кочевки. Затѣмъ, весною, когда будетъ истребленъ весь подножный кормъ между Атрекомъ и Гюргеномъ и юмуды будутъ спѣшить переходить на правый берегъ Атрека для дальнѣйшаго движенія на лѣвнѣя кочевки, отрядъ, расположенный кордономъ, не позволитъ имъ исполнить этого, и они волею-неволею должны будутъ дать ему часть своихъ верблюдовъ, чтобы спасти отъ голодной смерти остальныхъ. Хотя верблюды, которыхъ можно получить подобнымъ способомъ, не могутъ быть особенно хороши, и Маркозовъ отдавалъ преимущество найму ихъ на Мангишлакѣ, но тѣмъ не менѣе, однако, въ виду случайностей, которыя могли встрѣтиться на Мангишлакѣ, при сборѣ верблюдовъ, рѣшился возвратиться въ Чекишляръ ²⁾.

Еще до возвращенія красноводскаго отряда въ Чекишляръ, Маркозовъ получилъ приказаніе главнокомандующаго арміею при первой возможности прибыть въ Тифлисъ, для представленія своихъ соображеній и полученія окончательныхъ по предположенному походу приказаній. Отрядъ ³⁾ возвратился въ Чекишляръ 18 декабря, а 29 числа Маркозовъ уже прибылъ въ

¹⁾ У чекишлярскаго поста морской берегъ—низменный и ровный; глубина моря у берега весьма незначительна и только версты за 1½ достигаетъ 5—6 фут. Вслѣдствіе этого морскія суда останавливаются за нѣсколько верстъ отъ берега, и грузы сначала перегружаются въ туркменскія лодки, а потомъ, на нѣкоторомъ разстояніи отъ берега, гдѣ не могутъ ходить и лодки, они перетаскивались на людяхъ, которые должны были для этого входить въ воду выше колѣна.

²⁾ Маркозовъ въ штабъ кавказскаго военнаго округа 30 октября 1872 г.

³⁾ Изъ 12 ротъ пѣхоты: 3-хъ ротъ кабардинскаго, 2-хъ ротъ дагестанскаго и 7 ротъ ширванскаго полковъ, двухъ сотенъ кизлярско-гребенскаго казачьяго полка и 10 орудій.

Тифлисъ, не болѣе какъ за три дня до отъѣзда главнокомандующаго съ начальникомъ штаба въ Петербургъ. По прибытіи въ Тифлисъ, Маркозовъ ознакомился съ сущностью высочайше утвержденнаго 12 декабря плана дѣйствій для наказанія Хивы, по которому кавказскія войска, при своемъ наступленіи, должны имѣть въ виду соединиться съ оренбургскимъ отрядомъ до вступленія въ предѣлы Хивы, и временемъ прибытія къ хивинскимъ границамъ всѣхъ отрядовъ назначено 1 мая ¹⁾.

На докладѣ у главнокомандующаго Маркозовъ еще разъ повторилъ свои опасенія, впервые высказанныя имъ въ Кизыль-арватѣ въ октябрѣ 1872 г. ²⁾ на счетъ невозможности согласованія движеній красноводскаго отряда съ отрядами другихъ округовъ. Не говоря уже про то, что отряды раздѣляло огромное пространство и что установленіе взаимныхъ сношеній между ними было рѣшительно не выполнимо, существовала еще одна капитальная причина, мѣшавшая приходу кавказскаго отряда въ оазисъ одновременно съ другими отрядами. Чтобы придти къ предѣламъ Хивы къ маю мѣсяцу, красноводскій отрядъ долженъ былъ выступить только во второй половинѣ марта и слѣдовать такимъ образомъ по безводной мѣстности въ сильную жару, тогда какъ, во избѣжаніе этой жары, онъ долженъ былъ выступить какъ можно скорѣе и не позже первыхъ чиселъ марта. Выдти изъ Чекишляра рано и ждать въ пустынѣ приближенія опредѣленнаго планомъ срока, или же преждевременно прибыть къ предѣламъ ханства, было одинаково неудобно. Въ виду этого, Маркозовъ просилъ предписать ему идти въ ахаль-текинскій оазисъ, такъ какъ походъ этотъ въ равной степени и несомнѣнно оказалъ бы пользу общему дѣлу. Независимо этого, Маркозовъ высказалъ свои опасенія относительно перевозочныхъ средствъ: что онъ мало надѣется на пріобрѣтеніе у туркменъ верблюдовъ посредствомъ найма или покупки, что доставка верблюдовъ изъ Мангишлака, по дальности разстоянія и трудности переправы ихъ чрезъ Карабугазскій проливъ, почти невозможна и что онъ вполне увѣренъ въ успѣхѣ добычи верблюдовъ не только въ достаточномъ числѣ, но даже съ избыткомъ, если ему будетъ разрѣшено, хотя на самое короткое время, перейти съ частью войскъ на лѣвый берегъ Атрека.

Главнокомандующій на эти объясненія замѣтилъ, что рано или поздно съ текинцами придется имѣть рѣшительное столкновеніе; но если красноводскій отрядъ не приметъ участія въ движеніи, долженствующемъ положить конецъ проискамъ Хивы противъ Россіи, то это можетъ оказаться упущеніемъ непоправимымъ, ибо холода на сѣверѣ могутъ помѣшать движенію войскъ изъ Оренбурга, а туркестанскій отрядъ, безъ содѣйствія другихъ войскъ

¹⁾ Военный министръ главнокомандующему кавказскою арміею 13 декабря 1872 г.

²⁾ Маркозовъ въ штабъ кавк. военнаго округа 30 октября 1872 г.

съ лѣваго берега Аму-дарьи, можетъ быть задержанъ на переправѣ чрезъ эту рѣку. «Сколько понимаю я, замѣтилъ его высочество, проектъ отправки войскъ одновременно изъ трехъ пунктовъ, по путямъ мало извѣстнымъ, заключаетъ въ самомъ себѣ предположеніе о возможности неудачи для той или другой изъ двинутыхъ къ Хивѣ колоннъ. Иначе, казалось бы, и не было причины направлять ихъ изъ трехъ различныхъ, столь отдаленныхъ между собою, мѣстностей». Что касается времени выступленія отряда въ походъ, то главнокомандующій разрѣшилъ Маркозову на этотъ счетъ не стѣсняться, такъ какъ онъ предполагалъ исходатайствовать высочайшее утвержденіе своего распоряженія. Относительно же заявленій Маркозова о верблюдахъ, его высочество приказалъ ему употребить всѣ старанія къ приобрѣтенію ихъ путемъ добровольнаго соглашенія съ туркменами, и только въ случаѣ крайности, при совершенной неудачѣ этой мѣры, воспользоваться поводомъ грабежей, постоянно производимыхъ кочующими за Атрекомъ туркменами, перейти эту рѣку и, въ видѣ наказанія, отогнать у нихъ верблюдовъ силою ¹⁾).

Едва главнокомандующій пріѣхалъ въ Петербургъ, какъ телеграммою 18 января сообщилъ помощнику своему, ген.-ад. князю Святополкъ-Мирскому, что красноводскому отряду вмѣняется лишь въ обязанность сдѣлать что возможно для соединенія съ оренбургскимъ отрядомъ генерала Веревкина, но, въ случаѣ затрудненія, разрѣшается дѣйствовать вполнѣ самостоятельно и прибыть къ Змукширу не раньше 1 мая.—«Великій князь увѣренъ, писалъ генералъ Свистуновъ въ Тифлисъ, что Маркозовъ, какъ всегда, въ точности исполнитъ предписанное и постарается стремиться къ соединенію, но онъ, однако же, не долженъ забывать, что все-же-таки поставить въ степи изъ нашего отряда лишнихъ сто русскихъ могилъ было бы непростительно. Поэтому, если для сбереженія здоровья отряда, или по условіямъ сбора верблюдовъ, пришлось бы выступить и раньше, чѣмъ назначено, и прибыть въ Змукширъ раньше 1 мая, то его высочество отнюдь не поставитъ этого Маркозову въ вину».

Такимъ образомъ, опасенія Маркозова на счетъ невозможности согласованія движеній его отряда съ отрядами другихъ округовъ были устранены приведенными разрѣшеніями, и ему, такъ сказать, развязывались руки. Оставалось рѣшить еще болѣе важный вопросъ—о перевозочныхъ средствахъ.

Какъ сказано выше, главнокомандующимъ отдано было приказаніе войти въ сношеніе съ Ломакинымъ относительно возможности добыть верблюдовъ въ февралѣ мѣсяцѣ 1873 года на Мангишлакѣ, а также объ удобоисполнимости движенія въ мартѣ четырехъ сотенъ кавалеріи изъ Мангишлака къ

¹⁾ Записки: главнокомандующаго, отъ 27 августа 1873 года, поданная Императору Александру II о причинахъ возвращенія красноводскаго отряда, и Маркозова.

Сарыкамьшу, на соединеніе съ главными силами красноводскаго отряда. Запросъ объ этомъ послали чрезъ командующаго войсками Дагестанской области 27 ноября 1872 г.; при чемъ ген.-ад. князь Меликовъ счелъ необходимымъ замѣтить отъ себя Ломакину, что въ отвѣтномъ заявленіи его по этому предмету необходима крайняя осторожность, дабы, затѣмъ, въ дѣйствительности не встрѣтилось такихъ затрудненій, которыя бы лишили возможности пріобрѣсть приведенное число верблюдовъ, такъ какъ, на основаніи его, Ломакина, о томъ заявленія, будутъ составлены соображенія относительно предстоящаго движенія красноводскаго отряда. Ломакинъ отвѣчалъ, что, судя по имѣющемуся количеству верблюдовъ и доказанной адаевцами готовности исполнять требованія русскаго правительства, 5,000 верблюдовъ могутъ быть выставлены жителями безъ всякаго затрудненія и отягощенія ихъ. Но, въ виду важности цѣли значительнаго числа требующихся сразу верблюдовъ, а главное—вслѣдствіе высылки нѣсколькихъ хивинскихъ партій къ Эмбѣ и на Устюртъ, для грабежа нашихъ кочевниковъ, Ломакинъ полагалъ крайне необходимымъ, для обезпеченія успѣха по найму верблюдовъ, занять предварительно, не позже половины февраля, двумя сотнями кавалеріи, Бишъ-акты, и ротою пѣхоты—Киндерли. Занятіемъ этихъ двухъ пунктовъ кочевникамъ преграждается выходъ изъ Мангишлака и Бузачей въ такое время, когда они обыкновенно откочевываютъ на лѣтовки къ р. Эмбѣ со стадами, обремененными молодымъ приплодомъ, и не могутъ скоро двигаться¹⁾. Ломакинъ полагалъ возможнымъ, занявъ Бишъ-акты въ половинѣ февраля, доставить верблюдовъ къ концу этого мѣсяца.—«Такъ какъ верблюды необходимы красноводскому отряду въ концѣ февраля, доносилъ онъ, и полагаю необходимымъ занять Бишъ-акты не позже половины февраля. Тогда только и можно будетъ надѣяться, что къ назначенному времени мы будемъ имѣть нужное число верблюдовъ, не смотря ни на какія подстрекательства и угрозы изъ Хивы». Если это предположеніе будетъ одобрено, то для того, чтобы быть въ Бишъ-акты въ половинѣ февраля, онъ просилъ объ этомъ распоряженія не позже половины января. Что касается вопроса о движеніи кавалеріи къ Сарыкамьшу, то начальникъ мангишлакскаго отряда находилъ его возможнымъ и удобнымъ, а собственно для Мангишлака полезнымъ и даже необходимымъ. Запасъ продовольствія на все время движенія кавалеріи онъ полагалъ имѣть въ складахъ у Киндерлинскаго залива, въ Бишъ-акты и въ Ильтедже, назначивъ въ каждый изъ этихъ пунктовъ по одной ротѣ пѣхоты

¹⁾ Мангишлакскіе жители въ октябрѣ начинаютъ переходить съ Эмбы частью на Мангишлакъ, частью на Устюртъ. Вытравивъ корма на Устюртѣ, они, съ наступленіемъ холодовъ спускаются съ него. Вытравивъ корма и по подошвѣ его, они только около половины января начинаютъ приближаться къ Бишъ-акты и вообще къ колодцамъ между заливами Киндерли и Кайдакъ; въ мартѣ они уже начинаютъ откочевывать на лѣтовки.

для конвоирования между ними транспортовъ, вслѣдствіе чего и просилъ усилить его двумя ротами ¹⁾).

Предположеніе Ломакина о занятіи въ половинѣ февраля Бишъ-акты и Киндерли двумя сотнями кавалеріи и ротой пѣхоты было одобрено главнокомандующимъ, о чемъ и послано ему извѣщеніе въ фортъ Александровскій 2 января. Вмѣстѣ съ тѣмъ интендантству предложено озаботиться заготовленіемъ и доставленіемъ для двухъ сотенъ и одной роты, къ половинѣ февраля, въ Киндерлинскій заливъ необходимаго на одинъ мѣсяць количества продовольственныхъ запасовъ, какъ о томъ просилъ Ломакинъ. Затѣмъ всѣ прочія предположенія его оставлены были пока безъ движенія, до прибытія въ Тифлисъ Маркозова.

Послѣ словеснаго доклада Маркозова главнокомандующему, въ концѣ 1872 г., о чемъ сказано выше, его высочество отмѣнилъ предполагавшееся движеніе четырехъ сотенъ кавалеріи къ Сарыкамышу и велѣлъ послать Ломакину приказаніе, чтобы онъ озаботился немедленнымъ приготовленіемъ красноводскому отряду трехъ тысячъ и ни въ какомъ случаѣ не менѣе 1½ тысячи верблюдовъ, которыхъ доставилъ бы къ 20 февраля и не позже 1 марта въ Красноводскъ, подъ конвоемъ двухъ сотенъ кавалеріи, находившихся тогда на Мангишлакѣ, которыя должны затѣмъ поступить въ составъ красноводскаго отряда. Если бы въ пріисканіи верблюдовъ встрѣтились затрудненія, то Ломакинъ обязывался увѣдомить объ этомъ Маркозова заранѣе, т. е. до 15 февраля ²⁾). Послѣдняя добавка сдѣлана была съ тою цѣлью, чтобы въ случаѣ неудачи сбора верблюдовъ на Мангишлакѣ, Маркозовъ могъ имѣть время добыть перевозочныя средства на Атрекѣ ³⁾). Это приказаніе послано было по телеграфу въ Темиръ-ханъ-шурю 6 января, съ просьбою сообщить его Ломакину съ первою отходящею на Мангишлакъ срочною шкуною. Но такъ какъ первая шкуна отходила туда почти чрезъ мѣсяць (1 февраля), то кавказскій штабъ сдѣлалъ распоряженіе, чтобы для доставленія на Мангишлакъ телеграммы 6 января приготовлено было въ Баку военное судно. По полученіи увѣдомленія о томъ, что пароходъ «Шахъ» къ плаванію готовъ, штабъ сообщилъ объ этомъ 12 января въ Шуру и просилъ штабъ войскъ Дагестанской области отправить депешу на этомъ суднѣ, для чего и войти въ сношеніе, по телеграфу, съ командиромъ бакинскаго порта. Телеграмма была отправлена въ Баку по почтѣ и получена тамъ только 14 января. Пока командиру судна передали по телеграфу подробныя указанія и потре-

¹⁾ Въ фортъ Александровскомъ имѣлась всего одна рота полевыхъ войскъ, которая могла занять только одинъ изъ указанныхъ пунктовъ. Ломакинъ князю Меликову 9 дек. 1872 г.

²⁾ Телегр. нач. кавказ. штаба князю Меликову 25 дек. 1872 г.; кавказ. штабъ въ интендантство 30 дек.; телегр. Золотарева Берхману 6 янв. 1873 г.

³⁾ Кавказ. штабъ Маркозову 5 февр. 1873 г.

бовали отъ него, въ предупрежденіе послѣдствій ошибки, повтореніе данной ему инструкціи, по телеграфу же, времени ушло такъ много, что пароходъ могъ отправиться въ Мангишлакъ только 18 января утромъ, а прибыть въ фортъ Александровскій 19 въ полдень ¹⁾.

Изъ заявленія, сдѣланнаго Ломакинымъ о томъ, что занявъ въ половинѣ февраля Бишъ-акты, къ концу этого мѣсяца онъ можетъ собрать и доставить въ красноводскій отрядъ 5 тысячъ верблюдовъ, возникаетъ вопросъ: какимъ образомъ онъ успѣлъ бы сдѣлать это? Отъ Александровскаго форта до Красноводска по прямой дорогѣ 600 верстъ, на прохожденіе которыхъ надо было употребить не менѣе мѣсяца, не считая времени на сборъ и на переправу черезъ Карабугазскій проливъ, на что потребовалось бы также около мѣсяца. Правда, теперь отъ Ломакина требовали не 5 тысячъ, а только 3 и даже $1\frac{1}{2}$ тысячи верблюдовъ, но тѣмъ не менѣе, получивъ распоряженіе о сборѣ ихъ 19 числа, онъ едва ли успѣлъ бы собрать это число верблюдовъ и доставить ихъ къ 1 марта въ Красноводскъ, ибо у него въ распоряженіи находилось всего одинъ мѣсяць и 12 дней. Такимъ образомъ распоряженіе запоздало.

Между тѣмъ до хивинскаго хана дошли слухи о рѣшительномъ приготовленіи русскихъ съ трехъ сторонъ къ походу на Хиву. Ханъ уже давно ждалъ прихода русскихъ со стороны Каспійскаго моря; но онъ зналъ также очень хорошо, какія крайнія затрудненія встрѣчалъ красноводскій отрядъ, при послѣдней своей рекогносцировкѣ, въ перевозочныхъ средствахъ, и полагалъ, что онъ по необходимости обратится за ними на Мангишлакъ. Поэтому хивинское правительство употребляло всѣ усилія, чтобы не допустить мангишлакскихъ киргизъ оказать содѣйствіе кавказскому отряду верблюдами. Еще въ началѣ декабря до Ломакина стали доходить темные слухи о томъ, что будто изъ Хивы выслано нѣсколько партій раззорять киргизъ и собирать съ нихъ зякетъ въ пользу хана. Въ половинѣ декабря не осталось никакого сомнѣнія въ томъ, что ханскіе зякетчи развѣзжаютъ по краю для сбора зякета съ киргизъ въ пользу хана, съ угрозами адаевцамъ, если они въ январѣ мѣсяцѣ не внесутъ хану 4,000 рублей. При чемъ, какъ бы во исполненіе этой угрозы, Ломакинымъ получено извѣстіе, что ханъ хивинскій выслалъ уже къ Сарыкамышу партію, съ цѣлью грабежа.

Находя необходимымъ противодѣйствовать усиліямъ этой партіи, дабы тѣмъ защитить адаевцевъ, Ломакинъ призналъ полезнымъ произвести, въ концѣ февраля, рекогносцировку отъ Бишъ-акты къ Сарыкамышу войсками мангишлакскаго отряда, усиливъ ихъ еще двумя ротами пѣхоты и двумя

¹⁾ Телеграммы: Берхмана въ окружной штабъ 10, 16 и 18 января; Золотарева Берхману 9, 12 и 16 января, командиру бакинскаго порта 12 января и Маркозова Золотареву 15 янв.

сотнями кавалеріи. Съ такимъ усиленіемъ отряда онъ связывалъ и успѣхъ заготовленія необходимаго числа верблюдовъ для красноводскаго отряда. Эти извѣстія и приведенное заявленіе Ломакина получены были въ Тифлисѣ 22 января ¹⁾, а 24 числа съ Мангишлака сообщали, что начальникомъ мангишлакскаго отряда нанято уже для красноводскаго отряда 500 верблюдовъ; что сборъ остальнаго числа ихъ онъ надѣется окончить къ назначенному сроку, т. е. къ 15 февраля и что 21 января онъ выступилъ изъ форта Александровскаго съ отрядомъ, имѣя предположеніе, по прибытіи въ горы Каратау, одну сотню отъ колодцевъ Тарталы отправить на полуостровъ Бузачи, пока тамъ будутъ собираться верблюды; съ остальными же войсками (ротою, сотнею казаковъ и двумя орудіями) пройти вдоль Каратау и оттуда на Бишъ-акты въ Киндерли, куда прибыть къ 8 февраля, при чемъ на всемъ этомъ пространствѣ собирать верблюдовъ. Къ 8 числу должна придти въ Киндерли и сотня съ Бузачи. Тогда, двигаясь по береговой дорогѣ, верблюды, подъ прикрытіемъ двухъ сотенъ кавалеріи, будутъ доставлены къ 15 февраля къ Карабугазскому проливу. На случай, если бы въ переправѣ черезъ проливъ верблюдовъ встрѣтилось какое либо затрудненіе, Ломакинъ просилъ, чтобы съ 15 февраля у Карабугаза ожидалъ его пароходъ съ двумя плотами, однимъ или двумя паровыми барказами для буксированія ихъ и двумя большими канатами. По переправѣ верблюдовъ и кавалеріи черезъ проливъ, сотни должны слѣдовать въ Красноводскъ, гдѣ и поступить въ составъ отряда Маркозова, а пароходъ зайдетъ въ Киндерли, возьметъ тамъ роту и два орудія и доставитъ ихъ въ фортъ Александровскій ²⁾.

Не видя изъ этого донесенія особенной необходимости въ усиленіи мангишлакскаго отряда, собственно съ цѣлью обезпечить успѣхъ операціи по сбору верблюдовъ, и въ виду приказаній главнокомандующаго относительно отмянны предпологавшейся сначала рекогносцировки отъ колодцевъ Бишъ-акты къ Сарыкамышу, князь Святополкъ-Мирскій не нашелъ возможнымъ разрѣшить его, тѣмъ болѣе, что свѣдѣнія, полученныя Ломакинымъ о высылкѣ хивинской партіи къ Сарыкамышу, нельзя было еще считать за вполне достовѣрныя, а дѣйствія этой партіи къ сторонѣ Мангишлака въ то время, когда въ Хивѣ вѣроятно уже получится извѣстіе о выступленіи нашихъ войскъ изъ Чекишляра и Красноводска, едва ли возможны; кромѣ того, самостоятельныя дѣйствія мангишлакскаго отряда не только не позволили бы отдѣлнить изъ состава его двѣ сотни на усиленіе войскъ красноводскаго отряда, а потребовали бы назначенія и перевозки на восточный берегъ

¹⁾ Телеграмма Шкуринскаго кн. Меликову 22 января. Извѣстія эти получены были въ Шурѣ 21 января, съ шкуною, ходившею въ фортъ 2 января, съ утвержденіемъ предположеній о занятіи Бишъ-акты и Киндерли, и возвратившейся оттуда 12 числа.

²⁾ Ломакинъ кн. Меликову 20 января 1873 года.



ГЕНЕРАЛЪ-МАІОРЪ
НИКОЛАЙ ПАВЛОВИЧЪ
ЛОМАКИНЪ.

Каспія новыхъ 4 сотенъ кавалеріи. Но, вмѣстѣ съ тѣмъ, какъ для успокоенія начавшагося среди мангишлакскихъ киргизъ волненія умовъ, такъ и въ обезпеченіе полуострова отъ возможныхъ случайностей, князь Святополкъ-Мирскій нашель необходимымъ усилить гарнизонъ Александровскаго форта одною ротой апшеронскаго полка и двумя сотнями терскаго казачьяго войска, — послѣдними замѣнивъ тѣхъ двухъ сотенъ, которыя, сопровождая добытыхъ на Мангишлакѣ верблюдовъ въ Красноводскъ, должны будутъ затѣмъ поступить въ составъ кавалеріи красноводскаго отряда ¹⁾. Тотчасъ же были сдѣланы распоряженія объ отправленіи въ Киндерли, на шкунѣ общества «Кавказъ и Меркурій», одной роты апшеронскаго полка и просимаго полковникомъ Ломакинымъ, дней на 20, для 240 лошадей, сѣна (до 1½ тысячи пудовъ), а въ Карабугазъ посланъ военный пароходъ съ баржею и плотами, приспособленными въ видѣ паромовъ для перевозки верблюдовъ. Но относительно двухъ сотенъ, назначенныхъ на усиленіе отряда, распоряженій пока не дѣлалось, впредь до полученія увѣдомленія отъ полковника Ломакина — куда ихъ направить ²⁾.

Объ отправленіи изъ бакинскаго порта въ Карабугазъ послѣдняго годнаго парохода съ баржею Маркозовъ, находившейся уже съ февраля мѣсяца на островѣ Ашуръ-аде, узналъ отъ своего корреспондента въ Баку чрезъ персидскій телеграфъ. Встрѣчая недостатокъ въ перевозочныхъ средствахъ для сообщеній не только съ западнымъ берегомъ Каспія, но съ Красноводскомъ и даже Чекишляра съ островомъ Ашуръ-аде, онъ телеграфировалъ въ кавказскій штабъ 14 февраля: «Дѣлаю все, чтобы обойтись безъ мангишлакскихъ верблюдовъ. Тысяча верстъ, раздѣляющихъ насъ отъ Мангишлака, и неисправность судовъ дѣлають невозможнымъ исполненіе приказаній помощника главнокомандующаго о вступленіи въ сношеніе съ Ломакинымъ. 1,500 верблюдовъ не стоятъ такого шума и требованій. Никакихъ пароходовъ, шкунъ, барказовъ, плотовъ — бакинскій портъ не имѣеть. Если адмиралъ ³⁾ что нибудь выдѣлитъ еще Мангишлаку и не пришлетъ сюда, то отрядъ не будетъ въ состояніи выступить. Мы безъ того бѣдствуемъ отъ недостатка судовъ. Если такое состояніе продолжится, придется отказаться отъ похода» ⁴⁾. Когда получили эту телеграмму, въ Тифлисъ уже пришло изъ Петербурга подтвержденіе о томъ, что, по политическимъ отношеніямъ къ Персіи, слѣдуетъ избѣгать перехода нашихъ войскъ на лѣвый берегъ Атрека. «Считаю необходимымъ предупредить васъ, писалъ начальникъ кавказскаго

¹⁾ Записка князя Святополкъ-Мирскаго 27 января 1873 г.

²⁾ Завѣдывающій перевозкою войскъ по Каспійскому морю въ интендантство 30 января 1873 года.

³⁾ Контръ-адмиралъ Свинкинъ, командиръ бакинскаго порта.

⁴⁾ Телегр. Маркозова 14 февраля.

штаба Маркозову, до какой степени дурно посмотрѣли бы здѣсь на переходъ вашъ по какому либо случаю чрезъ Атрекъ. Переходъ этотъ создалъ бы намъ такія затрудненія и непріятности, что лучше рѣшиться заплатить сто тысячъ лишнихъ за верблюдовъ, чѣмъ употребить хотя самомалѣйшее насиліе для полученія ихъ изъ-за Атрека. Поэтому прошу васъ еще и еще разъ: постарайтесь избѣжать перехода чрезъ Атрекъ, насколько хватитъ вашихъ силъ и умѣнья, каковы бы ни представлялись повидимому благопріятные для сего поводы».

Такъ какъ въ полученной отъ Маркозова телеграммѣ въ Тифлисѣ между строкъ читали, что онъ не остановится предъ переходомъ персидской границы для добыванія верблюдовъ, а между тѣмъ изъ Петербурга шли заявленія совершенно въ другомъ родѣ, то князь Святополкъ-Мирскій придавалъ обезпеченію красноводскаго отряда верблюдами изъ Мангишлака въ возможно большемъ числѣ важное и первостепенное значеніе. Въ такомъ смыслѣ, съ пароходомъ, отъѣзжавшимъ съ плотами къ Карабугазу, и послано полковнику Ломакину приказаніе. Но опасаясь, чтобы въ доставкѣ верблюдовъ съ Мангишлака не вышло какой-либо неудачи изъ-за недостатка энергіи мѣстныхъ начальниковъ или недоразумѣній и различія во взглядахъ Ломакина и Маркозова, князь Святополкъ-Мирскій нашелъ нужнымъ припять все зависѣвшія отъ него мѣры для обезпеченія успѣха этого дѣла. Съ этою цѣлью командированъ былъ на восточный берегъ Каспійскаго моря, снабженный 30,000 рублями, генеральнаго штаба подполковникъ Филиповъ, которому предписывалось: сдать эту сумму Ломакину на расходы по приобрѣтенію верблюдовъ и объяснивъ ему лично всю важность и необходимость доставки ихъ для красноводскаго отряда съ Мангишлака, отправиться затѣмъ къ Маркозову, дабы, чрезъ подробное выясненіе ему дѣла во всей совокупности, установить между Ломакинымъ и Маркозовымъ полное соглашеніе и необходимую связь въ распоряженіяхъ по обезпеченію этой доставки верблюдовъ; повторить Маркозову важное значеніе, какое придавалъ князь Святополкъ-Мирскій обезпеченію отряда верблюдами со стороны Мангишлака, при извѣстномъ Маркозову нежеланіи правительства перехода чрезъ Атрекъ, безъ крайней, неотложной необходимости ¹⁾, и, наконецъ, просить Маркозова ознакомить его, Филипова, съ положеніемъ отряда въ Чекишлярѣ во всѣхъ отношеніяхъ, для доклада помощнику главнокомандующаго ²⁾.

Для вѣрной оцѣнки всего дѣла и послѣдующихъ затѣмъ событій, необ-

¹⁾ То-есть, если за сдѣланными распоряженіями и принятыми мѣрами и усиліями какъ съ его стороны, по добровольному найму верблюдовъ у при-атрекескихъ туркменъ, такъ и со стороны Ломакина, этотъ переходъ представится единственнымъ средствомъ для того, чтобы отрядъ могъ двинуться изъ Чекишляра.

²⁾ Кавказскій штабъ Филипову 16 февраля 1873 года.

ходимо замѣтить, что въ зимніе мѣсяцы сообщенія по Каспійскому морю дѣлаются весьма медленными и затруднительными, а къ сторонѣ Мангишлака иногда и совсѣмъ невозможными; петровская гавань и тюбь-караганская бухта (форта Александровскаго) иногда замерзаютъ и сообщенія съ Мангишлакомъ производятся или сухимъ путемъ на Красноводскъ и далѣе на Баку, какъ это было въ зиму 1871 года, или же посредствомъ срочныхъ шкунъ общества «Кавказъ и Меркурій», одинъ разъ въ мѣсяць, между Баку и не замерзающимъ заливомъ Александръ-бай, какъ это предположено было въ 1873 году. Въ ожиданіи со дня на день, что петровская гавань замерзнетъ, войскамъ, предназначеннымъ къ отправленію въ Чекишляръ, приказано было на всякій случай быть готовыми къ походу въ Баку, для отправленія оттуда, а не изъ Петровска, въ красноводскій отрядъ. Съ первыхъ же чиселъ февраля, когда на Каспійскомъ морѣ шла усиленная дѣятельность по снаряженію красноводскаго отряда, море было постоянно въ сильномъ волненіи; вѣтры, то юго-восточные, то сѣверо-западные, стояли весьма крѣпкіе; зыбь ходила огромная; при каждомъ выступленіи изъ порта судна, обстоятельства были весьма неблагоприятныя для плаванія. Такъ, шкуна «Д. Милютинъ», назначенная съ продовольствіемъ въ Киндерли, вышла изъ Баку въ ночь 3 февраля, пришла въ Петровскъ только 8 февраля, а оттуда едва выбралась 12 числа и прибыла въ Киндерли 16, т. е. чрезъ 8 дней послѣ назначеннаго ей срока (8 февраля); казенный пароходъ «Ураль», назначенный къ 15 февраля къ Карабугазскому проливу, вышелъ изъ Баку 8 февраля и, не дойдя до Карабугаза, вернулся 12 числа въ Баку; лучшая изъ 70-ти-сильныхъ шкунъ общества «Кавказъ и Меркурій», шведской постройки, «Шахъ Иранъ», проборовшись съ моремъ 24 часа, вернулась съ ротами ширванскаго полка, назначенными въ красноводскій отрядъ, въ Баку ¹⁾. Можно по одному этому представить себѣ, какъ должны были усложняться всѣ распоряженія кавказскаго начальства и какъ трудно было подчинить ихъ точному расчету. Часто случалось, что, пославъ на восточный берегъ Каспійскаго моря какое-либо распоряженіе, кавказское начальство, иногда по мѣсяцу, находилось въ полной неизвѣстности не только объ исполненіи распоряженія, но даже о самомъ полученіи его.

По отъѣздѣ Филипова, князь Святополкъ-Мирскій, весьма долгое время оставаясь безъ всякихъ извѣстій съ восточнаго берега Каспійскаго моря, находился въ невозможности принять какія-либо новыя мѣры по снаряженію отряда и своевременно сообщить необходимыя разрѣшенія или указанія. Въ Тифлисѣ знали только, что всѣ старанія Маркозова пріобрѣсти верблюдовъ наймомъ или покупкою остаются безуспѣшны и что 22 февраля у Карабу-

¹⁾ Пожаровъ въ кавказскій штабъ 15 февраля 1873 года.

газскаго пролива ни Ломакина, ни верблюдовъ не было ¹⁾). Наконецъ, 27 февраля, отъ Маркозова были разомъ получены извѣстія, что по свѣдѣнію, сообщенному ему отъ начальника мангишлякскаго отряда съ нарочнымъ туркменомъ, на Мангишлякъ вспыхнуло возстаніе между адаевцами, вслѣдствіе котораго верблюдовъ оттуда не будетъ, и что войска красноводскаго отряда, перейдя Атрекъ, успѣли добыть только 430 верблюдовъ ²⁾).

Обстоятельствами этими, насколько могло судить, по приведеннымъ отрывочнымъ свѣдѣніямъ, кавказское начальство, все дѣло было поставлено, такимъ образомъ, въ самое критическое положеніе и даже, какъ казалось ему, угрожало окончиться катастрофою. Красноводскій отрядъ, лишенный перевозочныхъ средствъ, находился въ невозможности выступить и оказать какое либо содѣйствіе другимъ направленнымъ къ Хивѣ отрядамъ. Возстаніе на Мангишлякъ могло распространиться между оренбургскими киргизами, затруднить движеніе оренбургскаго отряда и даже задержать его въ пути, или, необходимою прикрытія тыла и фланговъ, ослабить отрядъ настолько, чтобы воспрепятствовать и ему исполнить возложенную на него задачу. Наконецъ, туркестанскій отрядъ, безъ содѣйствія другихъ войскъ съ лѣваго берега Аму-дарьи, могъ быть задержанъ на переправѣ чрезъ эту рѣку, а вслѣдствіе всего этого хивинская экспедиція могла и на этотъ разъ окончиться полною неудачею.

Сообразивъ все это и принявъ во вниманіе, что посылка отряда войскъ на Мангишлякъ во всякомъ случаѣ необходима для подавленія тамъ возстанія, что отрядъ этотъ, въ случаѣ надобности, можетъ обезпечить флангъ оренбургскаго отряда, а тѣмъ самымъ и движеніе его къ Хивѣ, при благопріятныхъ же обстоятельствахъ, хотя частію своего состава, присоединится къ оренбургскимъ войскамъ и достаточно усилить ихъ для рѣшительнаго содѣйствія успѣху хивинской экспедиціи,—князь Святополкъ-Мирскій призналъ необходимымъ, въ самый день полученія упомянутаго извѣстія, по телеграфу испросить у главнокомандующаго разрѣшеніе на сформированіе мангишлякскаго отряда отъ 6 до 8 ротъ, съ конницею при артиллеріи, для направленія его къ Хивѣ въ связи съ оренбургскими войсками. Разрѣшеніе это послѣдовало на другой же день. «Предоставляется вамъ на Мангишлякъ и въ красноводскомъ отрядѣ, телеграфировалъ великій князь помощнику своему, сдѣлать все, что по обстоятельствамъ сами признаете нужнымъ и возможнымъ; особенно постарайтесь разъяснить и внушить Маркозову, что онъ долженъ двинуться въ походъ не иначе, какъ выполнѣ обезпечивъ отрядъ перевозочными средствами и довольствіемъ; потому долженъ силу отряда въ

¹⁾ Телеграммы Филипова въ окружной штабъ 23 февраля 1873 г.

²⁾ Телеграммы Маркозова кн. Святополкъ-Мирскому 27 февраля 1873 г.

точности соразмѣрить съ числомъ верблюдовъ, которыхъ удастся собрать, уменьшивъ, сколько надо, численность войскъ противъ предположенія ¹⁾).

Таковы были причины, послужившія къ сформированію мангишлякскаго отряда, причины, какъ видно изъ изложеннаго, основанныя на телеграммахъ Маркозова. По одной изъ нихъ въ Тифлисѣ заключили, что переходъ чрезъ Атрекъ былъ сдѣланъ исключительно съ цѣлью добыть верблюдовъ, что для этого весь отрядъ переходилъ чрезъ рѣку ²⁾, но успѣлъ добыть лишь самыя ничтожныя средства, которыя не позволятъ красноводскому отряду двинуться въ походъ; а по другой, сообщавшей о событіяхъ на Мангишлякѣ въ преувеличенномъ и извращенномъ видѣ,— что на Мангишлякѣ произошло всеобщее возстаніе, которое все продолжается. На самомъ же дѣлѣ переходъ чрезъ Атрекъ былъ сдѣланъ по инициативѣ начальника небольшой колонны, высланной изъ Чекишляра верстъ за 90 вверхъ по рѣкѣ, а движеніе на Мангишлякѣ, имѣвшее совершенно частный характеръ, скоро прекратилось и порядокъ былъ восстановленъ, о чемъ въ донесеніи Ломакина было ясно сказано. Хотя, такимъ образомъ, основанія, послужившія къ сформированію отряда, и были ошибочны, но послѣдующія событія вполне оправдали сдѣланныя распоряженія.

Для сбора верблюдовъ красноводскому отряду, Ломакинъ, 21 января, выступилъ изъ форта Александровскаго съ ротою, двумя орудіями и двумя сотнями кавалеріи ³⁾. Всего въ отрядѣ было 378 человѣкъ и 263 лошади. Довольствія поднято на 40 дней.

Прибывъ къ колодцамъ Тарталы, въ горахъ Каратау, 23 января, Ломакинъ счелъ своевременнымъ объявить киргизамъ приказаніе о доставкѣ 2,500 верблюдовъ, въ добавокъ къ тѣмъ 500, которые уже были ими выставлены въ фортъ, для поднятія тяжестей отряда въ настоящей походъ. Послѣ долгаго совѣщанія въ отдѣльной кибиткѣ, киргизы объявили Ломакину, что они готовы выполнить требованіе начальства и немедленно же приступятъ къ сбору верблюдовъ. Они предлагали даже собрать до 9,000 животныхъ, но начальникъ отряда отклонилъ это предложеніе: «Соберемъ сначала 3,000 верблюдовъ, а тамъ—что Богу и царю будетъ угодно», сказалъ онъ имъ. Въ кибиткѣ у Ломакина собрался самыя вліятельныя люди

¹⁾ Телеграммы: вн. Святополкъ-Мирскаго великому князю Михаилу Николаевичу 27 февраля, главнокомандующаго князю Святополкъ-Мирскому, 28 февраля.

²⁾ Въ телеграммѣ Маркозова глухо сказано: «преслѣдуя, должны были перейти Атрекъ».

³⁾ Рота ашерон. п.; сотни: кизлярско-гребенскаго казачьяго и дагестанскаго конно-иррегулярнаго полковъ; орудія сняты съ верховъ Александровскаго форта и запряжены обозными лошадьми.

на Мангишлакѣ. Здѣсь были, между прочимъ, Кафаръ Караджигитовъ, братъ Капаура Калбина, одного изъ главныхъ виновниковъ мятежа 1870 года; Самалыкъ Томпиевъ, племянникъ Калбина и большой пріятель Кафара, тоже участникъ киргизскаго возстанія 1870 года; Ермамбетъ Туровъ, управлявшій джемнессевскимъ отдѣленіемъ, и другіе. Кругомъ кибитки стояли проводники и верблюдожатые, привлеченные любопытствомъ. Кафаръ Караджигитовъ считался, и не безъ основанія, преданнѣйшимъ намъ челоѡкомъ; онъ завѣдывалъ бузачинскимъ наибствомъ. По объявленіи Ломакинымъ цѣли своего прихода, Кафаръ Караджигитовъ сказалъ витіеватую рѣчь, которая дышала безконечною преданностью русскимъ. «Если-бы великому государю понадобилось для похода на Хиву не 3,000 верблюдовъ, но половина нашего состоянія, говорилъ онъ, то и тогда-бы мы охотно отдали все, ибо видимъ желаніе правительства оградить насъ отъ нападенія хивинцевъ». Рѣчь эта, повидному, понравилась киргизамъ, которые подтвердили ее словомъ «аминь». Произведя затѣмъ раскладку, сколько каждое отдѣленіе должно было выставить верблюдовъ, Ломакинъ обратился къ Самалыку Томпиеву съ слѣдующими словами: «Я возлагаю на тебя собрать на Бузачи 1,000 верблюдовъ. Ты этимъ можешь загладить прежнюю свою вину и возратить себѣ прежнюю должность и тѣ награды, которыя тебѣ вышли, но не выдаются за прежнее твое поведеніе. Отъ тебя зависитъ многое, такъ какъ ты вліяешь на цѣломъ полуостровѣ. Чтобы успѣшнѣе шло дѣло, я назначаю на Бузачи сотню подполковника Квинигтадзе»¹⁾. Самалыкъ отвѣчалъ, что точнымъ исполненіемъ настоящаго порученія онъ постарается загладить свою вину и заслужить милость начальства. Затѣмъ киргизы были отпущены, но, не смотря на поздній часъ ночи, долго еще бесѣдовали въ своихъ кибиткахъ.

24 января, утромъ, 4-я сотня дагестанскаго конно-иррегулярнаго полка пошла на полуостровъ Бузачи, къ колодцамъ Мастекъ, а остальные войска (рота, два орудія и сотня казаковъ) выступили къ колодцамъ Уланекъ. Предъ выступленіемъ изъ Тарталы, начальникъ отряда послалъ въ фортъ Александровскій приказаніе о томъ, чтобы оттуда немедленно посланы были на двухъ кусовыхъ лодкахъ въ Киндерли и къ Карабугазскому проливу войлоки и веревки для приготовленія сѣделъ, такъ какъ онъ опасался, что, доставивъ много верблюдовъ, киргизы приведутъ ихъ безъ сѣделъ²⁾.

Горы Каратау, куда вступилъ отрядъ еще отъ колодцевъ Тарталы,

¹⁾ 4-ю—дагестанскаго конно-иррегулярнаго полка.

²⁾ Военскій начальникъ форта Александровскаго, снарядивъ двѣ лодки, 28 января отправилъ ихъ по назначенію. Кромѣ войлоковъ и веревокъ, онъ распорядился послать и прочія принадлежности для приготовленія сѣделъ, какъ-то: плахи для арчаковъ, топоры, долота, буравы, ушнвочную бичеву и иглы.

имѣютъ направленіе отъ запада на востокъ, съ небольшимъ склоненіемъ на югъ. Онѣ изобилуютъ травами и легко могутъ пропитать стада адаевцевъ. Каратаускія долины принадлежатъ къ самымъ лучшимъ урочищамъ Мангишлака; здѣсь есть родники, достаточные для орошенія полей, засѣваемыхъ нѣкоторыми киргизами. Въ горахъ, состоящихъ преимущественно изъ кремня, попадаются окаменѣлости и раковины точно такія, какія водятся въ настоящее время въ Каспійскомъ морѣ.

Желая поскорѣе дойти до Бишъ-акты, Ломакинъ приказалъ пѣхотѣ сѣсть на верблюдовъ. 25 числа, на пути къ колодцу Тушубекъ, въ первый разъ по выходѣ изъ форта, киргизы привели 18 верблюдовъ. Начало было, по видимому, удовлетворительное. Въ Джангельды, гдѣ отрядъ имѣлъ привалъ, войска съ большимъ удивленіемъ смотрѣли на каменный домъ, гдѣ помѣщается школа для киргизскихъ дѣтей. Къ приходу отряда, въ школѣ находилось до 30 мальчиковъ отъ восьми до двадцатилѣтняго возраста. Школа была хорошо натоплена, и здѣсь, въ первый разъ за шесть дней похода, офицеры могли снять свои полушубки и теплыя шапки, ибо все время былъ морозъ отъ 7 до 10° R. Отъ Джангельды войска тронулись къ Тушубеку. На пути туда всѣ были поражены великимъ множествомъ слѣдовъ барановъ, лошадей и верблюдовъ. Слѣды эти то шли подлѣ дороги, то расходились въ разныя стороны. Стали подозрѣвать, не бѣгутъ-ли киргизы отъ русскихъ; подозрѣніе исчезло, когда увидѣли приведенныхъ киргизами на ночлегъ нѣсколькихъ верблюдовъ. Правда, число приведенныхъ верблюдовъ не совпадало съ тѣмъ, которое населеніе извѣстной мѣстности должно было поставить, но предполагая, что какія-либо особыя обстоятельства не позволили имъ въ точности исполнить волю начальства, всѣ успокоились.

27-го отрядъ прибылъ къ колодцамъ Каты-кую. Вечеромъ сюда при скакалъ Кабакъ Ермамбетовъ, посланный, недѣли двѣ тому назадъ, вмѣстѣ съ другими преданными намъ людьми, по кочевкамъ къ востоку отъ Бишъ-акты, съ порученіемъ отъ Ломакина приготовить населеніе, чтобы оно не тревожилось движеніемъ отряда, а спокойно кочевало на своихъ мѣстахъ. Кабакъ сообщилъ, что третьяго дня, ночью, Кафаръ Караджигитовъ созвалъ, посредствомъ огней на горѣ Чапанъ-ата, множество народа и объявилъ ему, что будто Ломакинъ, подъ величайшимъ секретомъ, передалъ ему одному, какъ наibu, что русскіе только на первый разъ потребовали 3,000 верблюдовъ, и что какъ только это число будетъ доставлено, то съ населенія требуютъ еще множество верблюдовъ, лошадей, барановъ и людей,—послѣднихъ для того, чтобы держать ихъ впереди отряда, когда онъ пойдетъ на Хиву. Если же населеніе этого не исполнитъ, то русскія войска, высадившись въ Киндерли, пройдутъ всѣ кочевья и раззорятъ ихъ въ конецъ, а потому адаевцамъ ничего болѣе не остается, какъ бѣжать съ Мангишлака. При

этомъ Кафаръ Караджигитовъ показалъ бумагу, за печатью хивинскаго хана, которою тотъ проситъ Кафара, на случай, если онъ замѣтитъ, что русскіе намѣрены идти на Хиву, всячески стараться воспрепятствовать имъ въ томъ, и отнюдь не давать верблюдовъ. «Русскіе безъ верблюдовъ, говорилъ онъ, то же, что рыба безъ воды или птица безъ крыльевъ». Если адаевцы не исполняютъ этого, то они будутъ немедленно разорены и истреблены, для чего уже къ Мангишлаку направлены нѣсколько хивинскихъ партій. Послѣ этого Кафаръ добавилъ, что киргизамъ нечего опасаться слабаго отряда русскихъ: одна сотня пошла на Бузачи, гдѣ будетъ на дняхъ уничтожена Ермамбетомъ Туровымъ и Самалыкомъ Томпиевымъ; войска же, слѣдующія на Бишъ-акты, онъ уничтожитъ по приходѣ ихъ туда. Услышавъ эти слова, населеніе начало немедленно откочевывать на Устюртъ, и слѣды, которые видѣлъ отрядъ, пройдя Джангельды, были слѣдами стадъ, принадлежавшихъ кочевникамъ, которыхъ смутилъ Кафаръ Караджигитовъ.

Всѣ такъ были увѣрены въ преданности Кафара Караджигитова, что сообщенію Кабака Ермамбетова мало довѣряли. Только на другой день, когда прибыло еще нѣсколько преданныхъ намъ людей, подтвердившихъ вѣсти, привезенныя Кабакомъ, уже не было никакого сомнѣнія въ измѣнѣ Кафара.

Ломакинъ сперва предполагалъ идти со всѣмъ отрядомъ къ Чапанъ-ата, чтобы наказать Кафара, но его безпокоило положеніе дагестанской сотни, и онъ рѣшился идти въ Мастекъ на соединеніе съ нею, для чего и послалъ къ подполковнику Квинитадзе трехъ нарочныхъ, съ приказаніемъ, чтобы онъ ожидалъ его у этихъ колодцевъ. Такъ какъ войскамъ предстоялъ форсированный маршъ, то у колодцевъ Каты-кую они наварили себѣ мяса на два дня. 28 числа Ломакинъ выступилъ къ колодцу Мастекъ, направивъ взводъ казаковъ, подъ командою хорунжаго Кособрюхова, къ заливу Кара-кичу, чтобы удержать кочевниковъ, слѣдующихъ на Устюртъ. Около полудня въ отрядѣ окончательно убѣдились, что съ Мангишлакскаго полуострова множество жителей съ своими стадами откочевало на востокъ, ибо дорогу постоянно перерѣзывали десятки тысячъ слѣдовъ барановъ, верблюдовъ и лошадей. Часа въ четыре пополудни, на горизонтѣ, вправо отъ дороги, показались на равнинѣ темныя пятна; то не былъ миражъ, такъ какъ день стоялъ пасмурный. По этому направленію послана была полусотня казаковъ, которая на привалѣ въ Джангельды привела два небольшихъ кочевья (16 мужчинъ, 9 женщинъ, 11 дѣтей, 20 верблюдовъ, 500 барановъ и 60 лошадей), слѣдовавшихъ на Устюртъ. Въ Джангельды же возвратился и хорунжій Кособрюховъ, который пригналъ 300 барановъ, 7 верблюдовъ и 20 лошадей; съ верблюдами были ихъ хозяева: 4 мужчины, 6 женщинъ и нѣсколько дѣтей. Всѣ эти люди и животныя переданы командиру роты апшеронскаго полка капитану Бекъ-Уза-

рову, которому приказано было идти къ колодцамъ Аузурна; самъ же начальникъ отряда съ сотней оставался еще въ Джангельды. Едва Бекъ-Узаровъ отошелъ отъ мѣста привала верстъ семь, какъ получилъ приказаніе соблюдать величайшую осторожность, ибо съ Бузачей слѣдуетъ весьма большая партія киргизъ, и прислать въ Джангельды одно орудіе. Нижніе чины тотчасъ были ссажены съ верблюдовъ, а верблюдоожатые (167 человекъ) привязаны къ этимъ животнымъ. Подъ вечеръ пошелъ большой снѣгъ; вѣтеръ дулъ прямо въ лицо; солдаты, за весь день сдѣлавшіе болѣе 35 верстъ, крѣпко устали, а колодцы были еще далеко; отъ Ломакина—никакихъ извѣстій; наступила ночь, а съ нею сильный морозъ. Только въ одиннадцатомъ часу колонна добралась до колодцевъ Аузурна. Здѣсь верблюдовъ положили въ каре, а къ верблюдоожатымъ поставленъ караулъ. Варить пищу люди не могли, такъ какъ все было занесено снѣгомъ и розыскивать топливо не было никакой возможности; для согрѣванія людей роздали по чаркѣ спирту и на кибиточныхъ дровкахъ вскипятили бульонъ Либиха. Около полуночи прибылъ Ломакинъ съ орудіемъ и былъ крайне удивленъ, когда ему доложили, что казачья сотня еще не прибыла. По его словамъ, онъ рассчитывалъ скорѣе увидѣть здѣсь казаковъ, чѣмъ пѣхоту.

Причины долгаго отсутствія Ломакина заключались въ слѣдующемъ. Когда къ нему прибыло орудіе, онъ находился еще въ Джангельды, а сотня была отправлена, на перерѣзъ кочевникамъ, къ заливу Кара-кичу. Съ прибытіемъ орудія, онъ пошелъ по тому направленію, по которому двинулись казаки. На одномъ спускѣ встрѣтилось затрудненіе къ дальнѣйшему слѣдованію орудія. Прождавъ здѣсь казаковъ около часа, Ломакинъ вернулся назадъ, къ тому мѣсту, гдѣ сотня оставила свои переметныя сумы подъ прикрытіемъ небольшой команды. Забравъ казачьи вещи на четырехъ верблюдахъ, онъ съ этою командою и съ орудіемъ направился къ Аузурна, за темнотою ночи едва не заблудившись.

Въ этотъ день казаки сотника Суцевскаго-Ракусы имѣли съ киргизами дѣло. Съ привала у Джангельды они посланы были къ заливу Кара-кичу, чтобы поворотить киргизъ, стремившихся на Устюртъ. Суцевскій-Ракуса достигнулъ кочевья подлѣ горы Кара-тюбе. На встрѣчу ему выѣхало до 300 вооруженныхъ всадниковъ. Исполняя приказаніе Ломакина—не употреблять оружія до послѣдней крайности, Суцевскій-Ракуса остановилъ сотню и, захвативъ одного киргиза, послалъ его къ толпѣ объявить ей, что русскіе пришли не драться съ жителями, не раззорять ихъ, но уговорить ихъ спокойно возвратиться на свои кочевки и не вѣрить ложно распускаемымъ слухамъ. Едва посланный передалъ эти слова, какъ изъ толпы отдѣлился одинъ всадникъ, быстро подѣхалъ къ сотнѣ и выстрѣлилъ изъ винтовки. Вслѣдъ затѣмъ вся толпа бросилась на казаковъ. Произошла рукопашная схватка;

казаки пустили въ ходъ кинжалы, такъ какъ шашки ихъ не могли пробивать шубы и ватные халаты противника. Схватка продолжалась не болѣе пяти минутъ; киргизы бросились бѣжать въ разсыпную, потерявъ одними убитыми, оставленными на мѣстѣ, 22 человекъ. Съ нашей стороны ранены два офицера (Суцескій-Ракуса и Кособрюховъ), 14 казаковъ и 3 лошади, — всѣ холоднымъ оружіемъ, болѣею частью пиками; изъ казаковъ двое ранены весьма тяжело. По разсѣяніи непріятеля, Суцескій-Ракуса ударилъ отбой и собралъ свою сотню, а между тѣмъ разбитая шайка, отойдя съ версту отъ мѣста стычки, стала опять собираться. Видя это, Суцескій-Ракуса на рысяхъ двинулся противъ нея; но не успѣлъ онъ пройти и сотни шаговъ, какъ киргизы бросились бѣжать въ разсыпную. Между тѣмъ наступила ночь; пошелъ большой снѣгъ; преслѣдовать бѣжавшихъ было невозможно; сотня находилась довольно далеко отъ Ломакина; поэтому командиръ ея рѣшилъ повернуть назадъ, къ колодцамъ Аузурпа. Оставленные киргизами большія стада сотня не тронула, потому что они затруднили бы ея движеніе, но взяла только около сотни лошадей и десятка два рогатаго скота. Сдѣлавъ въ этотъ день около 90 верстъ, сотня присоединилась къ отряду часа черезъ два послѣ прибытія Ломакина къ колодцамъ. Отъ одного плѣннаго, захваченнаго въ дѣлѣ 28 числа, узнали, что партіей киргизъ предводительствовалъ Самалыкъ Томіевъ; что сотня Квинитадзе окружена киргизами и что у нея отбиты всѣ лошади, а проводники и верблюдовожатые разбѣжались.

На разсвѣтѣ 29 числа Ломакинъ выступилъ къ колодцамъ Мастекъ. Предъ самымъ выступленіемъ, съ аванпостовъ привели къ начальнику отряда трехъ киргизъ, пріѣхавшихъ съ этихъ колодцевъ. Они подтвердили, что у сотни дагестанскаго конно-иррегулярнаго полка дѣйствительно отбиты всѣ лошади и что Ермамбетъ Туровъ держитъ ее въ блокадѣ уже другой день, поджидая подкрѣпленій, чтобы уничтожить ее. Трое нарочныхъ, посланныхъ къ Мастеку еще изъ Каты-кую, не возвращались: ихъ перехватили; и потому положеніе дагестанской сотни въ высшей степени тревожило начальниа отряда. Всю дорогу шелъ снѣгъ; густой туманъ заслонялъ окрестности; при невозможности ориентироваться по мѣстнымъ предметамъ, пришлось идти по компасу. Всѣ были въ сильномъ напряженіи, ежеминутно ожидая нападенія; тишина въ отрядѣ была мертвая; изрѣдка только слышался плачь киргизскихъ дѣтей, да покрикиванье верблюдовожатыхъ. Около полудня явилась было надежда скорой встрѣчи съ Квинитадзе: двѣ ротныя собаки побѣжали въ сосѣдній оврагъ съ такою радостью, какъ-бы къ своему хозяину. За ними послали трехъ всадниковъ, которые проѣхали по дну оврага на довольно значительное разстояніе, но никакихъ слѣдовъ не нашли. Не доходя до колодцевъ Мастекъ, отрядъ остановился на томъ мѣстѣ, гдѣ было вдоволь корму и топлива, и люди начали варить обѣдъ, употребляя снѣговую воду. Отсюда



КИРГИЗЪ ЛАУЧА

(ВОЖАКЪ ВЕРБЛЮДОВЪ)

послано было нѣсколько всадниковъ къ колодцамъ. Посланные возвратились съ извѣстіемъ, что дагестанской сотни у колодцевъ нѣтъ, но есть признаки, по которымъ можно судить, что она была тамъ весьма недавно; что еще не замело снѣгомъ тѣ мѣста, гдѣ стояли кибитки, и что на кошмѣ у одного колодца лежитъ убитая женщина, а въ другомъ мѣстѣ трупъ лошади. Ломакинъ предположилъ, что освобожденная, съ приближеніемъ отряда, отъ блокады, сотня направилась къ заливу Кочакъ, по дорогѣ къ форту Александровскому. Замѣченные слѣды пѣшихъ и конныхъ по направленію къ заливу Кочакъ давали много вѣроятія этому предположенію. Приказано было скорѣе оканчивать варку пищи и приготовляться къ выступленію по слѣдамъ сотни, а чтобы легче было идти, сдѣланы слѣдующія распоряженія: 20 четвертей овса розданы киргизамъ для ихъ лошадей, 50 четвертей овса разсыпаны по полю, 20 четвертей овса, 4 четверти сухарей и 6 мѣшковъ муки брошены, 8 четвертей овса потравлены казачьими лошадьми, стадо барановъ въ 500 штукъ распущено, а захваченныя женщины и дѣти освобождены и имъ же дано 7 верблюдовъ. Кромѣ того, Ломакинъ хотѣлъ сжечь всѣ тяжести, но его уговорили не дѣлать этого, такъ какъ сжечь тяжести можно было всегда успѣть.

Въ 6 часовъ вечера отрядъ тронулся далѣе, пройдя уже съ весьма малыми отдыхами, наканунѣ и въ этотъ день, около 27 часовъ. Люди были сильно утомлены, но желаніе выручить товарищей заставило не думать объ усталости. Солдаты ѣхали на верблюдахъ. Такъ какъ морозъ стоялъ сильный, до 17° R., то сдѣлано было распоряженіе о томъ, чтобы нѣсколько солдатъ по очереди шли пѣшкомъ и будили тѣхъ, которые засыпали на верблюдахъ; почувствовавшій ознобъ въ ногахъ тотчасъ-же слѣзалъ и шелъ пѣшкомъ, пока не согрѣвался. Сначала слѣды дагестанской сотни были явственно видны; особенно хорошо отпечатлѣлся на снѣгу слѣдъ кошмы, на которой вѣроятно что-нибудь тащили; но черезъ часъ движенія всякіе слѣды пропали, ихъ занесло снѣгомъ, и пришлось идти опять по компасу, потому что проводники совершенно сбились съ толку, не видя мѣстныхъ предметовъ, занесенныхъ снѣгомъ, по которымъ они могли бы ориентироваться. Пройдя 15 верстъ, одинъ изъ отряда замѣтилъ въ отдаленіи огонь. Надежда на скорую встрѣчу съ дагестанцами оживила всѣхъ. Поворотили на огонь и шли на него уже болѣе двухъ часовъ; но оказалось, что это былъ не огонь, а звѣзда. Опять пошли по компасу по направленію къ заливу Кочакъ.

Въ два часа утра, 1 февраля, данъ былъ отдыхъ на одинъ часъ; затѣмъ шли до трехъ часовъ пополудни, когда опять сдѣлали остановку на два часа. Едва остановились на привалъ, какъ все заснуло: и люди, и лошади, и верблюды. До того всѣ были утомлены, что, какъ рассказываетъ очевидецъ, одинъ офицеръ заснулъ съ стаканомъ начатаго имъ горячаго бульона, а

другой, подавая товарищу порть-сигаръ, не могъ дожидаться, пока тотъ пройдетъ 5 шаговъ до него, и заснулъ самымъ крѣпкимъ сномъ. Въ 7^{1/2} часовъ вечера отрядъ пришелъ къ заливу Кочакъ, но дагестанской сотни и тамъ не оказалось. Захваченные 31 января на пути два киргиза сообщили, что эта сотня вѣроятно пошла въ горы Каратау, но гдѣ она теперь—они не знаютъ. Идти далѣе безъ продолжительнаго отдыха было невозможно: люди находились въ движеніи съ небольшими остановками уже 43 часа, безъ горячей пищи; раненые не были перевязаны уже третьи сутки; у нѣкоторыхъ солдатъ и казаковъ оказались отмороженными руки и ноги. Разбили кибитки, поставили котлы и рѣшили поджидать здѣсь дагестанскую сотню и постараться напасть на ея слѣдъ.

Въ 9 часовъ вечера, когда въ лагерѣ уже спали, прибылъ посланный отъ Квинитадзе съ слѣдующей запиской: «Я арестовалъ двухъ женщинъ, которыхъ, какъ онѣ говорятъ, вы будто освободили въ бытность вашу въ Мастекѣ; это конечно самая отвратительная и наглая ложь, такъ какъ вы не могли и не должны были быть въ это время въ Мастекѣ; но онѣ показываютъ мнѣ существенное доказательство того, что были у васъ: сухари и мѣшокъ овса, будто бы подаренные вами въ Мастекѣ 29 января. Онѣ говорятъ, что вы пошли въ фортъ чрезъ Кочакъ; если это справедливо, то пишите мнѣ съ этимъ вѣрнымъ нарочнымъ, гдѣ мнѣ нагнать васъ. Если вы у залива Кочакъ, то завтра буду у васъ, а не то иду по лѣвой сторонѣ Каратаускихъ горъ къ заливу Киндерли. Удивляетъ меня, что вы, имѣя направленіе къ Бузачи, не прислали ни одного нарочнаго и не отвѣчаете на мои записки ¹⁾». Ломакинъ съ этимъ же нарочнымъ послалъ Квинитадзе приказаніе слѣзть въ Кочакъ, чтобы потомъ вмѣстѣ идти въ фортъ Александровскій, который долженъ быть въ опасности.

Въ 9 часовъ утра отъ командира дагестанской сотни получено было новое извѣстіе, что онъ приказаніе начальника отряда получилъ и будетъ у залива Кочакъ къ двумъ часамъ дня. Въ этотъ день морозъ былъ свыше 19° R. и дулъ сильный сѣверный вѣтеръ. Въ ротѣ Бекъ-Узарова въ этотъ день пять человекъ, сидя на мѣстѣ, отморозили себѣ ноги, а одинъ солдатъ едва совсѣмъ не замерзъ, задремавъ послѣ выпитой имъ порціи спирта. Вслѣдствіе этого сдѣлано было распоряженіе, чтобы люди все время ходили. Въ ожиданіи прихода дагестанской сотни, солдаты и казаки приготовили для нея топливо и сварили обѣдъ. Но было уже два часа, а сотня не показывалась. Приготовленный обѣдъ съѣли сами хозяева и принялись за новую варку. Наступалъ вечеръ; всѣ въ тревожномъ ожиданіи посматривали въ ту сторону, откуда долженъ былъ появиться Квинитадзе. Только около 6 ча-

¹⁾ Записка эта писана въ 30-ти верстахъ отъ колодца Аузурна, въ Каратаускихъ горахъ.

совъ пріѣхалъ отъ него нарочный и сообщилъ, что сотня будетъ часа черезъ три. Уже поужинали, а сотня не появлялась; всѣ думали, что она, по случаю большого перехода ¹⁾, ночуетъ гдѣ нибудь на дорогѣ и придетъ утромъ. Едва офицеры натѣпили свою кибитку такъ-называемыми плошками ²⁾, какъ изъ щели дали знать, что сотня идетъ. Всѣ вышли на встрѣчу мусульманамъ, которые, не смотря на претерпѣнные ими бѣдствія, имѣли бодрый видъ. Ломакинъ привѣтствовалъ сотню и благодарилъ ее за мужество, съ которымъ она перенесла тяжелый походъ пѣшкомъ. На слова начальника отряда, всадникъ Абдуль-Кадыръ, съ позволенія его сказалъ: «Лучше бы намъ предстать предъ тобою въ половинномъ составѣ, чѣмъ лишиться такимъ образомъ лошадей». При этихъ словахъ вся сотня наклонила головы, избѣгая встрѣчи глазъ начальника, а у присутствующихъ на глазахъ появились слезы. Трогательно было потомъ слушать разсказъ самого командира сотни: какъ, послѣ отбитія лошадей, люди дали ему клятву идти за нимъ, куда бы онъ ни повелъ ее, идти въ Киндерли, за 350 верстъ, пѣшкомъ, по снѣжной пустынѣ. И они сдержали бы свою клятву, они пришли бы въ Киндерли!

Съ дагестанскою сотнею произошло слѣдующее: 24 января она выступила отъ колодцевъ Тарталы на полуостровъ Бузачи, имѣя: продовольствіе и фуражъ на 20 дней, 5 кибитокъ и 64 верблюда для перевозки тяжестей. 26-го вечеромъ сотня прибыла къ колодцамъ Мастекъ, гдѣ и расположилась въ ожиданіи привода обѣщанныхъ Ермамбетомъ Туровымъ и Самалыкомъ Томпиевымъ верблюдовъ. Въ тотъ же вечеръ въ лагерь прибылъ братъ Ермамбета Тулова съ четырьмя баранами, присланными отъ него въ подарокъ сотнѣ, и съ поздравленіемъ по случаю благополучнаго прихода ея на Бузачи, къ нему въ гости. Подарокъ былъ принятъ и Квинитадзе просилъ посланнаго благодарить Ермамбета за оказанное вниманіе. Братъ Ермамбета въ свою очередь передалъ отъ его имени, чтобы сотня ни о чемъ не беспокоилась, такъ какъ бараны будутъ ей доставляться ежедневно. На другой день опять пріѣхалъ братъ Ермамбета Тулова и сообщилъ, что для сбора верблюдовъ разсланы люди во всѣ концы полуострова и что въ скоромъ времени начнутъ ихъ приводить въ лагерь; теперь же онъ просилъ принять четырехъ верблюдовъ. По уходѣ его, въ лагерь пришла одна женщина и просила возвратить этихъ верблюдовъ, такъ какъ они принадлежатъ ей и безъ нихъ она не можетъ кочевать. Верблюдовъ ей, конечно, не возвратили, и такъ какъ было темно, то женщина осталась ночевать въ кибиткѣ у верблюдовожатыхъ.

¹⁾ Въ этотъ день она сдѣлала болѣе 40 верстъ.

²⁾ Чтобы согрѣть кибитку, наливаютъ въ блюдечки коньякъ и потомъ зажигаютъ, отчего кибитка нагрѣвается. Шесть такихъ плошекъ могутъ поднять температуру кибитки до—2° R.

Не подозрѣвая опасности, Квинитадзе приказалъ выпустить на пастьбу сотенныхъ лошадей, которыя, будучи киргизской породы, могутъ довольствоваться подножнымъ кормомъ и зимою. Въ прикрытіе табуна назначены 1 урядникъ и 12 всадниковъ; лошади были стреножены и наслись не далѣе 500 шаговъ отъ лагеря. Верблюды на ночь были положены около кибитокъ, а верблюдовожатые, числомъ 24, помѣстились въ трехъ собственныхъ кибиткахъ около верблюдовъ. Вокругъ кибитокъ и верблюдовъ стояло три поста.

Въ полночь на 29 число у кибитокъ раздались выстрѣлы; поднялась тревога; все бросилось къ оружію. Когда Квинитадзе выбѣжалъ изъ кибитки, то верблюдовъ въ лагерѣ уже не было: ихъ всѣхъ угнали киргизы, произведшіе нападеніе; въ то же время слышались учащенные выстрѣлы изъ табуна. Тогда, оставивъ одинъ взводъ въ лагерѣ, командиръ сотни, съ остальными тремя взводами, бросился къ табуну, гдѣ встрѣтилъ большую толпу киргизъ, успѣвшую уже угнать лошадей. Произошла рукопашная схватка, во время которой удалось отбить у киргизъ верблюдовъ; но догонять лошадей пѣшкомъ, опасаясь къ тому же нападенія на лагерь, Квинитадзе счелъ невозможнымъ и потому приказалъ людямъ возвратиться въ лагерь. Здѣсь онъ устроилъ изъ мѣшковъ съ овсомъ и мукою и изъ связанныхъ верблюдовъ заваль и рѣшилъ выжидать непріятеля, который, между тѣмъ, отойдя на версту разстоянія отъ лагеря, обложилъ его цѣпью и развелъ огни, чтобы слѣдить за сотнею. Морозъ стоялъ очень сильный; люди не спали всю ночь. На разсвѣтѣ оказалось, что всѣ верблюдовожатые, пользуясь общимъ смятеніемъ и темнотою ночи, убѣжали; что киргизами отбито у сотни 103 строевыхъ лошади; что одинъ всадникъ сотни раненъ пикою, и что на томъ мѣстѣ, гдѣ происходила схватка, найдены нѣсколько топоровъ и пикъ и убитыми одна лошадь и одна женщина, та самая, которая осталась ночевать въ лагерѣ. Мѣстахъ въ 50 видѣлись кровяныя лужи и дорожки.

Исполняя приказаніе начальника отряда — прибыть въ Киндерли къ 8 февраля, Квинитадзе рѣшилъ выступить туда лишь будетъ готовъ къ походу. Приготовленія же къ выступленію заключались въ томъ, что люди наварили себѣ на весь 350-ти верстный путь хинкаль ¹⁾, такъ какъ предполагалось, что на пути, который придется прокладывать оружіемъ, не будетъ времени готовить пищу.

30 января, утромъ, бросивъ въ колодезь 140 четвертей овса, засыпавъ его пескомъ и положивъ сверху убитую лошадь, Квинитадзе двинулся по

¹⁾ Галушки съ чеснокомъ—главное кушанье дагестанскихъ горцевъ. Въ конно-иррегулярномъ полку провіантъ отпускается людямъ пшеничною мукою.

направленію на Киндерли. Киргизы его не преслѣдовали; да и весь предшествовавшій день, не смотря на всѣ старанія всадниковъ дагестанской сотни, ожесточенныхъ до крайности потерю своихъ лошадей, завязать съ киргизами перестрѣлку, эти послѣдніе избѣгали съ ними встрѣчи. 30 и 31 января, по причинѣ густого тумана, сотня шла по компасу. Придя въ Отаръ-бай, Квинитадзе послалъ одного проводника въ Аузурпа, узнать о направленіи отряда. Черезъ нѣсколько времени послѣ посылки его, захвачены были двѣ киргизскія женщины, которыя сообщили, что Ломакинъ прошелъ къ заливу Кочакъ, а возвратившійся проводникъ объявилъ, что въ Аузурпа есть слѣды отряда. Такимъ образомъ ясно было, что отрядъ поворотилъ отъ Каратау на сѣверъ. Тогда командиръ сотни, написавъ донесеніе о своемъ положеніи, послалъ его съ тѣмъ же самымъ проводникомъ отыскать отрядъ по слѣдамъ его, а самъ поворотилъ на сѣверо-западъ, къ заливу Кочакъ. Отыскавъ отрядъ, проводникъ привезъ Квинитадзе приказаніе Ломакина идти скорѣе къ заливу Кочакъ, на соединеніе съ нимъ.

2 февраля, для дальнѣйшаго слѣдованія въ фортъ Александровскій, дагестанскую сотню посадили на отбитыхъ Суцевскимъ-Ракусою лошадей. Отрядъ сѣдѣлъ въ фортъ день и ночь, такъ какъ оттуда не было никакихъ извѣстій, и участь Николаевского рыбацкаго поселенія и форштата сильно тревожила Ломакина. Какъ впоследствии оказалось, волненіе на Мангишлакѣ произвело въ Николаевскомъ поселеніи и въ форштатѣ большой переполохъ: всѣ семейства съ имуществомъ перебрались въ фортъ, а рыбаки уже хотѣли было затопить всѣ свои суда и лодки, чтобы не дать ихъ сжечь киргизамъ, какъ въ 1870 году, при всеобщемъ возстаніи Мангишлака. Отрядъ вернулся въ фортъ 4 февраля. Съ отмороженными членами оказались: въ сотнѣ Квинитадзе 11 человекъ, въ кизлярско-гребенской сотнѣ 1, въ пѣхотѣ 13 и въ артиллеріи 2. У шести человекъ, по приходѣ въ фортъ, пришлось отнимать пальцы на рукахъ или на ногахъ.

Такимъ образомъ мангишлакскій отрядъ, сдѣлавъ во время суровой зимы, въ 15 дней, слишкомъ 500 верстъ, не добылъ верблюдовъ. Выйдя изъ форга съ 500 животными, онъ почти съ этимъ же числомъ и возвратился. Причины неудачи заключались въ слѣдующемъ. Населеніе Мангишлака не довѣряло русской власти и русской силѣ въ закаспійской странѣ и невольно тяготѣло къ давно ему знакомому и единовѣрному народу въ Хивѣ, въ недоступность предѣловъ которой для русскихъ оно вѣрило болѣе, чѣмъ во что нибудь. Происки хивинскаго хана не остались безъ послѣдствій и въ январѣ мѣсяцѣ между киргизами началось глухое броженіе. Предъ выступленіемъ отряда въ зимній походъ, оно было уже такъ сильно, что бросалось въ глаза людямъ, имѣвшимъ съ нимъ непосредственныя сношенія. Одинъ изъ очевидцевъ въ своемъ дневникѣ такъ описываетъ симптомы январь-

скаго броженія: «По приходѣ въ фортъ ¹⁾, рота расположилась на ночлегъ въ конюшнѣ. Я цѣлую ночь не могъ сомкнуть глазъ: мнѣ все слышался разговоръ купца армянина Франгулова, который въ фортѣ слыветъ за политика. Онъ, между прочимъ, сказалъ мнѣ, что киргизы хотятъ сыграть такую же штуку съ русскими, какую сыграли съ полковникомъ Рукинымъ въ 1870 году. Догадки свои Франгуловъ основываетъ на томъ, что всѣ работники изъ киргизъ отходятъ отъ своихъ хозяевъ; что киргизы дѣлаютъ большія закупки, запасаясь и на весну; не платятъ денегъ, а все берутъ въ долгъ, что рѣдко случается между ними; туркмены же, наоборотъ, стараются попасть въ рабочіе и быть ближе къ форту, чуя неблагополучіе. Кромѣ Франгулова и другіе армяне того же мнѣнія, да еще прибавляютъ, что если войска уйдутъ изъ форта, то они закрываютъ торговлю и переносятъ свои вещи и товары подъ защиту пушекъ, боясь нападенія киргизъ. Армяне говорятъ, что поведеніе киргизъ похоже на поведеніе ихъ предъ возстаніемъ 1870 года. Слухи эти не даютъ возможности рыбакамъ идти на ловъ въ Сарыташъ».

Какъ надо полагать, все уже было подготовлено къ тому, чтобы оказать сопротивленіе русскимъ, по приказу хивинскаго хана. Не доставало только предлога. Но лишь объявили киргизамъ, что они должны выставить верблюдовъ для войскъ, какъ одни возстали, а другіе постарались поскорѣе скрыться отъ этой повинности. Киргизы за свой мятежъ 1870 года были достаточно проучены. Съ того времени прошло лишь два года. Очень можетъ быть, что если бы теперь дѣло было поведено осмотрительнѣе, то дерзость свою они не простерли бы до того, что съ оружіемъ въ рукахъ напали на русскія войска, а все ограничилось бы откочеваніемъ ихъ на Устюртъ, внѣ сферы нашего вліянія; но огромная цифра 3,000 верблюдовъ, которыхъ должно было выставить населеніе, смутила его окончательно. По официальнымъ свѣдѣніямъ, податныхъ кибитокъ на Мангишлакѣ, т. е. такихъ, которыя признавали нашу власть, считалось отъ 5-ти до 6-ти тысячъ. Это населеніе разбросано на пространствѣ 65 тыс. кв. верстъ, отъ песковъ Самъ, чрезъ Бишъ-акты, до Карабугазскаго залива. И такъ какъ время не терпѣло, пока соберутъ верблюдовъ изъ самыхъ отдаленныхъ мѣстъ Мангишлакскаго приставства, то 3,000 верблюдовъ назначено было выставить отдѣленіямъ: Джеминева, Баймбетова, Джарова, Тобушева (съ каждаго по 700 штукъ) и Туркмень-адаева (200 штукъ), какъ кочующимъ въ предѣлахъ досягаемости нашихъ отрядовъ. Ясно, что это населеніе не могло выставить определенной цифры, разсчитанной со всего населенія, ибо въ такомъ случаѣ было бы не въ состояніи совершать перекочевокъ, или, дру-

¹⁾ Изъ Николаевского рыбацкаго поселенія, отстоящаго отъ форта въ 5-ти верстахъ.

гими словами, лишилось бы всѣхъ средствъ къ существованію. Между тѣмъ жизнь киргизъ обуславливается средствами ихъ существованія, т. е. скотомъ. Скотъ даетъ имъ пищу, одежду, деньги.— «Понятно, слѣдовательно, говорить А. Гейнсъ въ своемъ очеркѣ Туркестана, что кочевникъ цѣнить свой скотъ наравнѣ съ жизнью и что деньгами и мѣрою ему служить тотъ же скотъ. «Малъ джанъ аманъ мы»? (какъ состояніе скота и души?) обращаетъ онъ привычное привѣтствіе знакомому и незнакомому, азіятцу и европейцу. И замѣтите, скотъ поставленъ ранѣе души» ¹⁾).

Что дѣйствительно адаевцы были бы поставлены въ крайнее положеніе сборомъ съ нихъ указаннаго числа верблюдовъ, это видно изъ слѣдующихъ словъ одного киргиза, который у колодцевъ Таргалы, на приглашеніе Кафара Караджигитова выставить русскимъ перевозочныя средства («адаевцы! это первая воля великаго князя, обращенная къ намъ, и мы должны хотя умереть, но исполнить ее»), отвѣчалъ: «Зачѣмъ же мы будемъ умирать: пусть лучше весь скотъ нашъ погибнетъ, но выполнимъ въ точности это приказаніе. Мы поставимъ свои кибитки гдѣ есть топливо и кормъ ²⁾) и отдадимъ всѣхъ своихъ верблюдовъ».

Точно также смотрѣлъ на это дѣло и командующій войсками Дагестанской области князь Меликовъ: онъ предостерегалъ Ломакина—въ отвѣтномъ заявленіи о количествѣ верблюдовъ, которое въ состояніи выставить населеніе—быть крайне осторожнымъ; онъ же, послѣ неудачнаго похода, писалъ ему, что возникаетъ вопросъ и о возможности добыть такое число верблюдовъ даже при самыхъ благопріятныхъ условіяхъ, по имѣющемуся вообще количеству верблюдовъ на Мангишлакѣ, и что, давая положительный отвѣтъ о готовности жителей дать съ охотою и усердіемъ, по найму, верблюдовъ, Ломакинъ долженъ былъ предвидѣть противодѣйствіе при исполненіи этого порученія. Разъ, какъ верблюды потребованы съ населенія, слѣдовало за нихъ тотчасъ расплачиваться, а между тѣмъ у Ломакина денегъ не было ³⁾). Это обстоятельство, въ связи съ слухами, распространенными задолго до выступленія отряда въ зимній походъ, со стороны кочующихъ у Карабугаза туркменъ, что за доставленныхъ въ прежніе годы въ красноводскій отрядъ верблюдовъ населеніе весьма скудно вознаграждалось, также способствовало волненію между киргизами, которымъ было извѣстно, что Ломакинъ пошелъ

¹⁾ Каталогъ картинамъ, этюдямъ и рисункамъ В. В. Верещагина, стр. 18.

²⁾ А если топливо и кормъ истощатся, на чемъ передвинуться на другое мѣсто? Ясно, что стада должны погибнуть. Выставить верблюдовъ могли только богачи, у которыхъ есть десятки верблюдовъ, но такихъ много-ли? Бѣдные, обладающіе 4—5 верблюдами, сами нуждаются въ нихъ для перекочевокъ.

³⁾ Когда Флиповъ, въ концѣ февраля, доставилъ 30,000 р. въ фортъ Александровскій, то расплата съ киргизами за доставленныхъ ими верблюдовъ произвела самое благопріятное вліяніе на дальнѣйшій ходъ сбора животныхъ.

собирать верблюдовъ именно для красноводскаго отряда. «Красноводскій начальникъ, писалъ туркменскій наибъ Мамедъ-Пана начальнику мангишлакскаго отряда (который послалъ его для сбора верблюдовъ съ жителей, кочующихъ у Карабугаза), въ прошломъ году (т. е. въ 1872 г.), насильно взявъ у нашихъ людей (т. е. у туркменъ) верблюдовъ и обѣщавъ за нихъ платить деньги, выдалъ только по семи пудовъ хлѣба и 10 руб. деньгами. Поэтому наши люди боятся, что и теперь будутъ брать верблюдовъ безъ денегъ, и потому они теперь намъ не вѣрятъ» ¹⁾).

Лишь только отрядъ поворотилъ въ обратный путь и о сборѣ верблюдовъ не стало уже и рѣчи, то все населеніе ушло на свои обычныя кочевки, и призывные огни Кафара Караджигитова, которые онъ еще три раза зажигалъ на горѣ Чапанъ-ата, не произвели никакого дѣйствія на населеніе. Напротивъ, оно по прежнему начало торговать съ фортомъ. По донесенію полковника Ломакина, въ теченіе трехъ недѣль послѣ его похода, въ фортъ пришло до 60 каравановъ. Наконецъ, въ заливѣ Кочакъ никто не тронулъ поселянъ станицы Николаевской, которые остались тамъ зимовать съ тою цѣлю, чтобы раннею весною, когда еще носитъ льды и когда нельзя выдти изъ Тюбъ-караганской бухты, воспользоваться самымъ выгоднымъ ловомъ. Вслѣдствіе этого, чрезъ три недѣли послѣ возвращенія своего въ фортъ, Ломакинъ доносилъ, что, по состоянію края, въ усиленіи отряда двумя казачьими сотнями особенной надобности пока не имѣется.

Лишь только началось волненіе между кочевниками, Ломакину ничего больше не оставалось, какъ возвратиться въ фортъ и оттуда донести, что дальнѣйшій сборъ верблюдовъ, до болѣе благоприятнаго времени, невозможенъ, равно какъ невозможно послать выставленныхъ 500 верблюдовъ къ Карабугазу подъ прикрытіемъ двухъ сотенъ, и въ видахъ успокоенія населенія, и потому еще, что киргизскія лошади, данныя дагестанской сотнѣ ²⁾, всю зиму находившіяся на подножномъ корму, до того были изнурены, что, съ перваго же перехода отъ залива Кочакъ въ фортъ, многихъ изъ нихъ пришлось вести въ поводу, и необходимо было, по крайней мѣрѣ мѣсяца 1^{1/2}, употребить на поправку ихъ; конвоировать же верблюжій транспортъ съ одною сотнею было рисковано.

Вслѣдствіе невозможности отправить верблюдовъ сухимъ путемъ, Ломакинъ предлагалъ перевезти ихъ въ Красноводскъ, въ началѣ марта, на большихъ шкунахъ общества «Кавказъ и Меркурій», на букспрѣ наиболѣе сильныхъ пароходовъ. Но это предложеніе съ перваго же раза показалось невыполнимымъ къ извѣстному сроку. Дѣйствительно, завѣдующіи перевозкою

¹⁾ Письмо это получено было въ Киндерлп 28 марта.

²⁾ Вѣето отбитыхъ.

войскъ по Каспійскому морю, на сдѣланный по этому предмету запросъ, отвѣтили, что шкуны, способныя подымать около 75 верблюдовъ, могутъ заняться перевозкою не раньше 20 марта; что такихъ шкунъ три и что при благоприятныхъ обстоятельствахъ онѣ могутъ, съ помощію четвертой шкуны для одного рейса, окончить перевозку ихъ не ранѣе 10 апрѣля.

По разсчету времени, Ломакинъ не могъ доставить верблюдовъ красноводскому отряду къ опредѣленному сроку, даже и въ томъ случаѣ, если бы на Мангишакѣ не было волненій и ему удалось бы собрать все назначенное число верблюдовъ. Выступивъ изъ форта 21 января и обѣщая быть съ верблюдами у Карабугазскаго пролива 15 февраля, онъ никоимъ образомъ не могъ исполнить этого, такъ какъ въ Бишъ-акты отрядъ могъ прибыть только въ первыхъ числахъ февраля; затѣмъ нужно было по крайней мѣрѣ до четырехъ недѣль времени для сбора верблюдовъ изъ такихъ отдаленныхъ мѣстностей, какъ полуостровъ Бузачи, и столько же времени для доставленія ихъ изъ Бишъ-акты и Киндерли въ Красноводскъ. Слѣдовательно, верблюды могли прибыть въ этотъ послѣдній пунктъ только въ концѣ марта, что уже было бы поздно.

Какъ сказано выше, Ломакинъ возвратился въ Александровскій фортъ 4 февраля. 6 числа онъ послалъ донесеніе о своемъ зимнемъ походѣ. Донесеніе это, въ высшей степени важнаго содержанія, отправлено было въ 4-хъ экземплярахъ: два моремъ на косовыхъ лодкахъ и два сухимъ путемъ, въ Киндерли и Красноводскъ. Обѣ лодки, везшія донесеніе, выбросило на берегъ: одну въ Александръ-баѣ, а другую близъ Тюбъ-караганской бухты; нарочный, посланный въ Киндерли, ждалъ тамъ шкуны съ 8 по 16 февраля, и полагая, что она уже не придетъ, вернулся въ фортъ, шкуна же, вмѣсто 8 числа, прибыла въ Киндерли 16-го ¹⁾; наконецъ, только послѣднему нарочному удалось доставить 14 числа донесеніе въ Красноводскъ, гдѣ Маркозова не было. Пока съ него, по приказанію воинскаго начальника, снимали двѣ копіи ²⁾ и отыскивали туркменскую лодку, прошло два дня; 16-го числа его отправили на туркменской рыбачьей лодкѣ въ Чекишляръ, куда оно пришло только 24-го, а Маркозовъ получилъ его 25-го, т. е. слишкомъ поздно даже для того, чтобы перейти Атрекъ для добыванія верблюдовъ ³⁾.

¹⁾ По полученіи обѣ этомъ извѣстія, Ломакинъ немедленно сообщилъ командпру этой шкуны, чтобы онъ доставилъ привезенную имъ роту и продовольствіе въ фортъ и, получивъ тамъ экземпляръ донесенія отъ 6 февраля, отправился въ Петровскъ.

²⁾ Донесеніе весьма объемистое. Двѣ копіи снимались для того, что если Маркозовъ не получитъ подлинника, то съ первымъ пароходомъ, имѣющимъ прибыть въ Красноводскъ, воинскій начальникъ предполагалъ отправить одну копію ему, Маркозову, а другую—командующему войсками Дагестанской области.

³⁾ Ломакинъ князю Меликову 9 января, 6 и 28 февраля и въ мартѣ 1873 г., Квинтадзе, Суцевскій-Ракуса, Ловенецкій и Архангельскій Ломакину 28 и 29 января, 1 и 18 фев-

ГЛАВА III.

Переговоры Маркозова съ туркменами по найму у нихъ верблюдовъ.—Исходъ ихъ.—
Двукратный переходъ войскъ красноводскаго отряда чрезъ р. Атрекъ.—Результаты.

Полковникъ Маркозовъ, покончивъ съ дѣлами въ Тифлисѣ, 10 января поспѣшилъ возвратиться къ отряду, для приготовления его къ хивинскому походу. 14 числа онъ прибылъ въ Баку и 20-го высадился въ Красноводскѣ. Здѣсь онъ сдѣлалъ распоряженіе, чтобы красноводскій гарнизонъ приступилъ къ приготовленію и увязкѣ походнаго довольствія въ выюки, независимо того, что приготовлялось въ Чекишлярѣ самими частями, назначенными въ походъ. Маркозовъ разсчитывалъ, что если обѣщанные съ Мангишлака верблюды переправятся чрезъ Карабугазскій проливъ, то ему не трудно и не долго будетъ перебросить отрядъ изъ Чекишляра въ Красноводскъ на легкахъ, и тогда, роздавъ войскамъ приготовленные красноводскимъ гарнизономъ выюки и не потерявъ, слѣдовательно, времени, выступить немедленно въ походъ.

Въ послѣднихъ числахъ января Маркозовъ пріѣхалъ въ Чекишляръ, тотчасъ-же снарядилъ колонну въ семь ротъ пѣхоты съ четырьмя горными орудіями, и подъ начальствомъ майора Мадчаваріани отправилъ ее на Атрекъ, къ переправѣ Баятъ-хаджи, для воспренятствованія переходу кочевниковъ на правый берегъ Атрека. Отправивъ эту колонну, Маркозовъ уѣхалъ на островъ Ашуръ-аде, куда начальнику астрабадской морской станціи, капитану 1-го ранга Петриченко, удалось вызвать вліятельнѣйшихъ туркменъ почти всѣхъ наиболѣе значительныхъ родовъ. Здѣсь у Маркозова еще разъ блеснула надежда, хотя и слабая, на добычу верблюдовъ путемъ добровольнаго соглашенія, надежда слабая потому, что возвращаясь еще изъ рекогносцировки въ декабрѣ 1872 года въ Чекишляръ, онъ получилъ отъ туркменъ-атабаевъ, живущихъ за Атрекомъ, объявленіе войны или открытой непримиримой вражды. На правомъ берегу этой рѣки часто попадались большія параллельныя черты, проведенныя шашкою. Черты эти означали клятву, смыслъ которой: «да будутъ наши жены незаконными, если мы пропустимъ русскихъ безъ боя»¹⁾.

рали, Золотаревъ Берхману 12 февраля, Берхманъ Золотареву 14 февраля, кн. Меликовъ и Шкуринскій Ломакину 16 марта, Пожаровъ въ кавказскій штабъ 4 марта, Ломакинъ командиру шкуны, которая должна прибыть въ зал. Киндерли въ первой половинѣ февраля, отъ 6 февраля, и командиру шкуны «Д. Милюгинъ» 25 февраля.

¹⁾ Отчетъ о путешествіи въ Закаспійскомъ краѣ въ 1872 году, I. Стебницкаго, въ Извѣстіяхъ кавказскаго отдѣла императорскаго русскаго географическаго общества, 1873 года, т. II, № 2-й.

Между прибывшими туркменами находился главный юмудскій кази, духовное лицо, который, по словамъ капитана Петриченко, пользовался особеннымъ уваженіемъ, какъ между осѣдлыми, такъ и кочевыми туркменами (чомуръ и чарвою). Встрѣча Маркозова съ этими представителями народа была повидному дружественная. Одаривъ подарками старшинъ, соотвѣтственно значенію каждаго изъ нихъ, Маркозовъ назначилъ слѣдующій день для переговоровъ.

Старшины ¹⁾ собрались въ домъ Петриченко. Маркозовъ объявилъ имъ, что съ своей стороны назначаетъ только 1,500 червонцевъ въ подарокъ кази и его почтеннымъ сотоварищамъ, а что все остальное предоставляетъ дарья-беги ²⁾, у котораго всѣ—и онъ, начальникъ отряда, и туркменскіе старшины находятся въ гостяхъ, и который, слѣдовательно, сдѣлаетъ такъ, чтобы всѣмъ было хорошо. Таковую рѣчь Маркозовъ держалъ по совѣту Петриченко. Подарокъ въ 1,500 червонцевъ подѣйствовалъ на тѣхъ, которымъ его обѣщали. Начался разговоръ о томъ, сколько именно нужно Маркозову верблюдовъ и верблюдовожатыхъ и по сколько онъ будетъ платить за верблюда. По поводу этого послѣдняго вопроса опредѣлилось, что по установившемуся у туркменъ обычаю, когда караваны идутъ въ Хиву, то нанимающіе платятъ за каждое вьючное животное по четыре тумана ³⁾, при чемъ верблюдъ въ одинъ конецъ везетъ не болѣе полвьюка, а въ другой—цѣлый вьюкъ. Петриченко предложилъ по шести тумановъ только до Хивы. Условились, что вьюки не должны быть тяжелѣе 10—11 пудовъ и дополнили предложеніе тѣмъ, что въ случаѣ, если отрядъ по какой либо причинѣ свернетъ въ сторону, то за каждый день пути не по направленію въ Хиву Маркозовъ платитъ, сверхъ условленнаго, еще по три крана ⁴⁾ за верблюда. Проводники получаютъ продовольствіе въ размѣрѣ: фунта рису, фунта пшеничной муки и $\frac{1}{3}$ фунта масла на человѣка въ день. Деньги Маркозовъ обязывался уплатить впередъ. Со стороны русскихъ, какъ свидѣтель и поручитель за нихъ, къ договору приложилъ свою печать одинъ богатый

¹⁾ Общественный строй у туркменъ чисто патріархальный. Старшины ихъ (яхшиляръ, хорошіе), къ числу которыхъ принадлежатъ какъ старшіе въ родѣ, такъ равно и лица, болѣе зажиточныя или отличающіяся умомъ и храбростью, имѣютъ на своихъ соплеменниковъ только вліяніе, но отнюдь не пользуются властью. Вліяніе старшинъ сильно въ дѣлахъ междуплеменныхъ, когда оно племя мирится съ другимъ послѣ ссоры или заключаетъ союзъ противъ общаго врага, и ничтожно въ дѣлахъ частныхъ, особенно уголовнаго характера.

²⁾ Господинъ моря. Такъ называютъ туркмены начальника Астрабадской морской станціи.

³⁾ Туманъ равняется тремъ рублямъ.

⁴⁾ Кранъ—персидская монета—равняется 30-ти копѣйкамъ. Краны чеканятъ и сами туркмены, наблюдая лишь, чтобы вѣсъ серебра равнялся вѣсу персидскаго крана. Нѣкоторые изъ туркменъ занимаются дѣланіемъ фальшивой монеты, которую преимущественно сбываютъ въ Персію.

туркменъ, по имени Мулла-Дурды, неоднократно бывавшій въ Шижнемъ-Новгородѣ на ярмаркѣ.

Хотя договоръ и былъ заключенъ, но кази казалось необходимымъ разъяснить то одинъ, то другой пунктъ его, чтобы уже все подробно рассказать народу. Въ разъясненіяхъ этихъ прошло четыре дня. Наконецъ кази уѣхалъ на свой берегъ, восхищенный пріемомъ, подарками и предложеніями, сдѣланными ему относительно найма верблюдовъ. По его словамъ, не было ни малѣйшаго сомнѣнія въ томъ, что аксакалы, которыхъ онъ соберетъ дня черезъ четыре и которымъ объявить о предложеніи Маркозова и о своемъ на него согласіи, немедленно приведутъ русскимъ не только 4,000 верблюдовъ, но и гораздо болѣе, и безъ сомнѣнія поймутъ, какъ ошибались они до сихъ поръ, держась такъ далеко отъ русскихъ. Уже шестые сутки стоялъ паровой барказъ у береговъ близъ Ходжа-Нефесъ, въ ожиданіи отвѣта кази, когда наконецъ привезенъ былъ этотъ послѣдній: «Слава аллаху, писалъ кази, дѣла идутъ прекрасно: всѣ аксакалы согласились служить русскимъ и дать своихъ верблюдовъ, но просятъ только прислать теперь же по одному суконному халату и немного чаю и сахару». Барказъ, не прекращая паровъ, повезъ просимое въ Ходжа-Нефесъ. На третій день послѣ этого кази запросилъ Маркозова: не заплатитъ ли онъ за паровъ¹⁾ по семи тумановъ? Маркозовъ отвѣтилъ, что заплатитъ съ удовольствіемъ. Въ слѣдующій рейсъ барказъ привезъ посланіе, въ которомъ кази извѣщалъ, что астрабадскій губернаторъ разослалъ своихъ агентовъ, которые отшатнули отъ него многихъ стариковъ, но что дѣло еще не потеряно, если Маркозовъ обѣщаетъ, дойдя до Хивы и отправивъ верблюдовъ обратно, дать туркменамъ 1,000 выюковъ пшеницы. Маркозовъ обѣщалъ и это, хотя, какъ признавался онъ, терпѣніе его начинало лопаться. Дальнѣйшія вѣсти отъ кази были все менѣе и менѣе утѣшительны, и наконецъ всѣ переговоры кончились тѣмъ, что дней черезъ 25 кази вышелъ въ Чекишляръ съ 20 своими верблюдами и съ проклятіями тѣмъ, которые не хотятъ служить русскимъ.

Съ перваго же раза, когда кази началъ затягивать дѣло, положеніе Маркозова становилось труднѣе и труднѣе: время уходило, надежда на доставку верблюдовъ за деньги изъ-за Атрека хотя и была, но слабая; съ Мангишлака не было никакихъ извѣстій. Выѣхавъ 24 февраля на почтовой шкунѣ на Ашуръ-аде, чтобы по возможности раньше прочесть адресованную на его имя съ западнаго берега корреспонденцію, онъ, между прочимъ, получилъ одну изъ бумагъ, которая его несказанно обрадовала: въ ней сообщалось, что полковникъ Ломакинъ обѣщалъ непременно добыть

¹⁾ Наръ—одногорбый верблюдъ (дромадеръ)—лучше выносить лишенія, чѣмъ двугорбый верблюдъ.

3,000 верблюдовъ и доставить ихъ въ Красноводскъ къ 1 марта. Разсчитавъ, что ему нужно всего 4,300 верблюдовъ и что если къ имѣвшимся въ отрядѣ 500 прибавить 3,000 мангишлакскихъ, то отрядъ будетъ почти обезпеченъ перевозочными средствами, Маркозовъ изъ Ашуръ-аде возвратился въ Чекишляръ совершенно счастливый. Но здѣсь его встрѣтило донесеніе Ломакина 6 февраля о томъ, что верблюдовъ съ Мангишлака ждуть болѣе нечего. «Прочитавъ донесеніе полковника Ломакина, писалъ Маркозовъ князю Святополкъ-Мирскому ¹⁾, ваше сіятельство убѣдитесь, что единственно надежное мѣсто для добычи верблюдовъ все же-таки есть и была полоса между Атрекомъ и Гюргеномъ и что Чекишляръ имѣетъ для насъ немаловажное значеніе. Жаль только, что пропало непроизводительно столько времени, труда и средствъ для Мангишлака и на Мангишлакѣ». Тѣмъ не менѣе Маркозовъ не отчаявался: «Богъ дастъ, писалъ онъ въ томъ же письмѣ, мы не опоздаемъ придти въ Хиву къ назначенному намъ сроку. Нѣтъ такого худого положенія, изъ котораго бы не было возможности, если не выдти, то хотя выползти». Теперь оставалось рискнуть перейти Атрекъ, чтобы тамъ добыть верблюдовъ, такъ какъ объ отказѣ отъ похода на Хиву не могло быть и рѣчи, что ясно видно изъ приведенныхъ строкъ письма Маркозова. Въ случаѣ перехода Атрека, начальникъ отряда долженъ былъ взять все на свой страхъ. Но онъ, не колеблясь, рѣшился на это. Войска, назначенныя въ походъ, были готовы къ выступленію чрезъ двое сутокъ.

Здѣсь необходимо замѣтить, что переходъ красноводскаго отряда чрезъ Атрекъ не былъ воспрещенъ безусловно. Такъ какъ персидское правительство всегда заявляло свои притязанія на то, что владычество его простирается до Атрека, то этимъ самымъ оно должно было принять на себя и ту отвѣтственность, которая тѣсно связана съ подобными притязаніями и которая ставитъ каждому государству въ одну изъ главнѣйшихъ обязанностей не допускать, чтобы его территорія служила убѣжищемъ для преступниковъ и людей неблагонамѣренныхъ. Но персидское правительство не въ состояніи было, какъ въ томъ оно откровенно сознавалось нашему повѣренному въ дѣлахъ въ Тегеранѣ, удерживать подвластныхъ ему туркменъ отъ грабежа въ нашихъ предѣлахъ и не могло удовлетворять нашихъ требованій при подобныхъ случаяхъ. Мало того: персіяне, если и появлялись на берегу Атрека, то не иначе, какъ закованными въ цѣпи, т. е. въ качествѣ невольниковъ, ведомыхъ туркменами на продажу въ Хиву или въ Бухару. Другими словами: власть Персіи въ странѣ между Атрекомъ и Гюргеномъ была менѣе, чѣмъ номинальною. Могутъ-ли послѣ этого туркмены считаться персидскими подданными? Могутъ-ли, съ другой стороны, персіяне возстановить

¹⁾ 25 марта изъ Чекишляра.

между ними какой-либо порядокъ, когда они не имѣютъ его у себя дома?— «Какіе мы подданные персіянъ, говорятъ туркмены, когда мы держимъ въ плѣну ихъ людей, а они нашихъ? Развѣ у русскихъ могутъ быть въ плѣну русскіе-же?»

Намъ самимъ оставалось принять мѣры для огражденія нашей страны отъ нападенія туркменъ. Мѣры эти заключались въ томъ, что главнокомандующему кавказскою арміею преподана была слѣдующая инструкція: 1) преслѣдованіе за Атрекомъ нашими войсками туркменъ допускается только въ случаѣ ихъ нападенія на наши отряды или доказаннаго грабежа на правой сторонѣ этой рѣки; 2) предварительно движенія нашего отряда за Атрекъ, должны быть увѣдомлены о томъ посольство въ Тегеранѣ и консульство въ Астрабадѣ; при чемъ имъ должны быть сообщены причины, вызывающія подобное движеніе; 3) по наказаніи виновныхъ и достиженіи такимъ образомъ цѣли движенія за Атрекъ, отрядъ нашъ немедленно возвращается на сѣверную сторону рѣки, и 4) мы ни подъ какимъ предлогомъ не заводимъ осѣдлости на лѣвой сторонѣ Атрека ¹⁾.

Туркмены, кочующіе за Атрекомъ, какъ-бы вызывали Маркозова къ переходу чрезъ эту рѣку, и уже въ половинѣ феврала часть красноводскаго отряда перешла границу для наказанія ихъ. Обстоятельства, заставившія перейти чрезъ Атрекъ въ первый разъ, были слѣдующія. Съ первыхъ чиселъ января, въ окрестностяхъ Чекишляра стали появляться изъ-за Атрека партіи вооруженныхъ туркменъ, съ намѣреніемъ отогнать отрядныхъ верблюдовъ, захватить нижнихъ чиновъ, посылаемыхъ за топливомъ, и пр. Одновременно съ этимъ, старшины нѣкоторыхъ, кочующихъ въ предѣлахъ нашей территоріи, туркменскихъ родовъ, являсь къ Маркозову въ Чекишляръ, просили его заступничества противъ атабаевъ и діаджи, которые, въ отмщеніе имъ за преданность Россіи, постоянно угоняли у нихъ за Атрекъ верблюдовъ или подсѣкали послѣднимъ ножныя мышцы. Такимъ образомъ туркмены праваго берега Атрека лишились весьма большого числа своихъ животныхъ. На предложеніе, сдѣланное начальникомъ отряда, чрезъ консула нашего въ Астрабадѣ, губернатору Астрабадской области, о томъ, чтобы онъ распорядился придвинуть къ берегу Атрека персидскую пограничную стражу и вообще принять мѣры къ прекращенію и предупрежденію хищничества въ нашихъ предѣлахъ со стороны туркменъ персидско-подданныхъ, Сулейманъ-ханъ отвѣчалъ, что «во всѣхъ государствахъ и между всѣми народами на землѣ повсюду бываютъ злоумышленники, и неодобрительные поступки такихъ неблагонамѣренныхъ людей, не ограничиваясь одною какою либо мѣстностью, легко возможны вездѣ; но они не могутъ дать повода къ разнымъ намекамъ

¹⁾ Кн. Горчаковъ и Милютинъ главнокомандующему 24 и 30 ноября 1882 г.

и нѣкоторымъ предположеніямъ ¹⁾». Губернаторъ, конечно, не хотѣлъ признаться, что прекратить хищничество туркменъ не въ его силахъ, и что для спокойствія края, которымъ онъ управлялъ; былъ прямой расчетъ не только не прекращать разбоевъ туркменъ, но даже усилить таковую дѣятельность ихъ на нашей территоріи, чтобы тѣмъ отвлечь ее отъ своей, чему онъ и способствовалъ по силѣ возможности. Такъ, имѣлись свѣдѣнія, что астрабадскій губернаторъ обѣщалъ туркменамъ никогда не посылать къ нимъ персидскихъ войскъ, что бы они ни дѣлали съ русскими. Въмѣстѣ съ тѣмъ онъ увѣрилъ ихъ, что за Атрекъ русскіе показаться не смѣютъ ²⁾. Все это заставило Маркозова выдвинуть, какъ сказано выше, изъ Чекишляра вверхъ по Атреку колонну изъ 7 ротъ ширванскаго полка, 4 горныхъ орудій и небольшихъ командъ казачьей и саперной. Колонна эта, подъ начальствомъ маіора Мадчаваріани, выступила 31 января къ переправѣ Баятъ-хаджи, отстоящей отъ Чекишляра верстахъ въ 90. Выдвинуть эту колонну далѣе не представлялось никакой возможности, такъ какъ, по недостатку верблюдовъ въ отрядѣ, снабженіе ея продовольствіемъ слишкомъ затруднилось бы. Мадчаваріани приказано было, по прибытіи на мѣсто, устроить тамъ укрѣпленіе и затѣмъ высылать части для патрулированія вверхъ и внизъ по рѣкѣ, чтобы такимъ образомъ, во-первыхъ, удерживать населеніе на лѣвомъ берегу Атрека, а во-вторыхъ, чтобы, угрожая ему переходомъ черезъ рѣку, вынудить кочевниковъ къ вступленію съ нами въ соглашеніе по найму верблюдовъ. Въ то же время Мадчаваріани долженъ былъ войти въ сношенія съ гокланами, старинными врагами юмудовъ, для пресѣченія этимъ послѣднимъ возможности проходить черезъ гокланскія земли.

На всемъ пути слѣдованія своего до Баятъ-хаджи, колонну постоянно тревожили мелкія непріятельскія партіи, которыя пытались отогнать у нея верблюдовъ. Получивъ отъ Мадчаваріани донесеніе о положеніи дѣлъ на Атрекѣ, Маркозовъ послалъ изъ Чекишляра въ его распоряженіе сотню кизлярско-гребенскаго полка, съ приказаніемъ принять рѣшительныя мѣры къ прекращенію доступа на нашъ берегъ туркменскихъ шаекъ. Мадчаваріани усилилъ казачьи разъѣзды на правомъ берегу Атрека. Одинъ изъ такихъ разъѣздовъ, 8 февраля, наткнувшись на непріятельскую партію, былъ встрѣченъ ружейнымъ огнемъ, который туркмены не прекратили даже и тогда, когда казаки прогнали ихъ за Атрекъ. Въ тотъ-же день начальникъ колонны получилъ свѣдѣніе о появленіи значительной непріятельской партіи выше Баятъ-хаджи. Предполагая, что она должна составлять прикрытіе какой-нибудь крупной кочевки, имѣющей намѣреніе переправиться черезъ Атрекъ,

¹⁾ Письмо 9 сентября 1872 г.

²⁾ Маркозовъ Петриченкѣ 1 сентября 1872 г.

Мадчаваріани двинулся вверхъ по рѣкѣ, съ сотнею казаковъ, ротою пѣхоты и двумя орудіями. Разъѣзды непріятеля постоянно показывались въ виду нашихъ войскъ. 9 числа, вечеромъ, въ погоню за однимъ такимъ разъѣздомъ было послано 15 казаковъ, но туркмены успѣли переправиться чрезъ Атрекъ и дали съ противоположнаго берега нѣсколько выстрѣловъ по казакамъ, изъ которыхъ одинъ былъ тяжело раненъ. Узнавъ о случившемся, Мадчаваріани повелъ казаковъ ускореннымъ шагомъ впередъ, и на разсвѣтъ 10 февраля, по слѣдамъ другого непріятельскаго разъѣзда, перешелъ, верстахъ въ 40 отъ Баятъ-Хаджи, Атрекъ. Кавалерія, поддержанная ротою пѣхоты, начала переправу. Между тѣмъ непріятель, усиливаясь прибывавшими людьми, придвинулся къ рѣкѣ, и когда одиночные казаки показали на лѣвомъ берегу, то онъ бросился на нихъ и одного человѣка сильно изранилъ шашками. По переходѣ всей колонны чрезъ рѣку, партія туркменъ стала отступать; наши войска преслѣдовали ее до самаго вечера. Непріятель потерялъ нѣсколько человѣкъ и лошадей убитыми и ранеными и 430 верблюдовъ, захваченныхъ казакими во время преслѣдованія туркменъ. Къ разсвѣту слѣдующаго дня Мадчаваріани снова перешелъ на правый берегъ.

Описанный переходъ чрезъ Атрекъ былъ тотъ самый, о которомъ получено въ Тифлисѣ отъ Маркозова извѣстіе по телеграфу 27 февраля, что и заставило князя Святополкъ-Мирскаго испросить разрѣшеніе на сформированіе мангшлакскаго отряда.

Донося о переходѣ Мадчаваріани Атрека, Маркозовъ добавилъ, что такъ какъ непріятельскія шайки не перестаютъ бродить въ окрестностяхъ Баятъ-хаджи и по всему теченію рѣки, и такое положеніе дѣлъ, совершенно несовмѣстное съ достоинствомъ нашего государства, не можетъ быть болѣе терпимо, то ему въ скоромъ времени придется перейти Атрекъ, для строгаго наказанія разбойниковъ.

Возвратясь въ Баятъ-хаджи, Мадчаваріани отправилъ добытыхъ верблюдовъ, подъ прикрытіемъ сотни, въ Чекишляръ, за провіантомъ. Едва ушли казаки, какъ непріятельскія партіи опять появились на правомъ берегу Атрека. Чтобы прогнать одинъ изъ такихъ разъѣздовъ, Мадчаваріани выслалъ небольшую команду казаковъ. Эта команда, преслѣдуя непріятельскій разъѣздъ, въ двухъ верстахъ отъ лагеря наткнулась на засаду человѣкъ въ 100, а потому начала отступать. Во время отступленія у одного казака пристала лошадь. Непріятель догналъ его и успѣлъ нанести казаку три раны; но товарищи поддержали его, открывъ огонь по туркменамъ. Въ это время въ лагерь уже поднялась тревога. Мадчаваріани, съ тремя ротами и двумя горными орудіями, двинулся противъ непріятеля, который быстро отступилъ внизъ по теченію Атрека. Это происходило 20 февраля. Затѣмъ 21, 22 и 24 чиселъ къ Баятъ-хаджи постоянно подъѣзжали туркмены и заводили съ

нашими войсками перестрѣлку. Къ описываемому времени обнаружилось, что путемъ добровольнаго соглашенія съ туркменами верблюдовъ получить нельзя, и вмѣстѣ съ тѣмъ стало извѣстно, что ихъ не будетъ и съ Мангишлака. Наконецъ Мадчаваріани доносилъ, что кочевники, повидимому, намѣреваются переправиться въ верховьяхъ Атрека и уйти въ пустыню чрезъ Кюрендагскія горы, и что для воспрепятствованія этому онъ выступилъ 25 февраля вверхъ по Атреку, съ четырьмя ротами и дивизиономъ горныхъ орудій, къ которымъ на другой день присоединилась сотня кавалеріи, посланная Маркозовымъ изъ Чекишляра.

Времени было потеряно уже слишкомъ много; терять его еще больше не приходилось. Наступалъ мартъ мѣсяць, а съ нимъ и самое благоприятное время для движенія къ Хивѣ. Надо было торопиться перейти Атрекъ, чтобы за этой рѣкой добыть силою то, чего не удалось достать мирнымъ путемъ. 25 февраля Маркозовъ получилъ извѣстіе съ Мангишлака о неудачѣ, постигшей Ломакина; чрезъ два дня войска его были готовы къ выступленію, а на разсвѣтъ, 28-го, отрядъ уже переправлялся чрезъ рѣку. Планъ состоялъ въ томъ, чтобы запретъ туркменамъ путь на востокъ и тѣснить ихъ туда съ запада, угрожая въ то же время съ сѣвера, чтобы не позволить имъ ускользнуть въ пустыню. Хотя, конечно, было бы выгоднѣе тѣснить ихъ съ востока на западъ, но Маркозовъ опасался, чтобы туркмены, тѣснимые его отрядомъ, не откочевали къ самому Астрабаду, которому они могли бы причинить не мало вреда, а это повело бы къ нескончаемой дипломатической перепискѣ. На востокъ же этого быть не могло, такъ какъ за р. Герме-рудъ, впадающей въ Гюргенъ, между этой послѣдней и р. Атрекомъ живутъ голканы, которые не упустятъ случая пограбить юудовъ.

Для движенія за Атрекъ, войска были распределены по колоннамъ слѣдующимъ образомъ: первая—подъ личнымъ начальствомъ Маркозова, изъ трехъ ротъ самурскаго и роты дагестанскаго полковъ, 20 казаковъ и одного полевого орудія; вторая—подъ начальствомъ кабардинскаго полка маіора Козловскаго, изъ 2-го баталіона того же полка, 40 казаковъ и двухъ горныхъ орудій; третья—подъ начальствомъ ширванскаго полка полковника Араблинскаго, изъ трехъ ротъ ширванскаго и одной роты дагестанскаго полковъ, полсотни казаковъ и двухъ горныхъ орудій, и четвертая—подъ начальствомъ маіора Мадчаваріани, изъ 1-го баталіона ширванскаго полка, сотни казаковъ и четырехъ горныхъ орудій. Въ Баятъ-хаджи оставлена была одна рота ширванскаго полка и одно горное орудіе. Отрядъ, по недостатку верблюдовъ, выступилъ съ самыми ограниченными тяжестями. Такъ, напримѣръ, вещи и запасы начальника отряда, его адъютанта, врача и ротнаго командира помѣщались на одномъ верблюдѣ. Изъ продовольственныхъ продуктовъ для войскъ были лишь взяты: сухари, крупа, соль и небольшое количество

спирта. Палатокъ не было. Предполагалось, что за-атрексій походъ продлится не болѣе шести дней.

27 февраля первая и вторая колонны подошли къ Атреку, на мѣсто, называемое Бейонъ-баши. Не смотря на близость устья, русло рѣки въ этомъ мѣстѣ узко, отъ 25 до 40 шаговъ, такъ что Атрекъ представляется въ видѣ канала съ отвѣсными берегами отъ 1½ до 2 сажень. Во время дождей рѣка сильно разливается; но теперь она текла въ своихъ берегахъ, и это облегчило переправу. Берега поросли, мѣстами, кустарникомъ и камышемъ. Часовъ около четырехъ пополудни приступили къ устройству плота на двухъ каучуковыхъ понтонахъ. Работа закипѣла, и часа черезъ два переправа была готова. Войска тотчасъ-же начали переправляться на лѣвый берегъ; переправа шла и ночью, благодаря лунѣ. Къ утру 28 февраля обѣ колонны были уже за Атрекомъ. Прямо противъ Бейонъ-баши виднѣлся туркменскій аулъ, кибитокъ въ 30; вправо и влѣво отъ него, на лѣвомъ берегу, тоже виднѣлись аулы, но возлѣ нихъ не было замѣтно стадъ. Предполагая, что верблюды скрыты гдѣ-нибудь въ балкѣ, Маркозовъ послалъ казачій разъѣздъ и въ ближайшій аулъ взводъ пѣхоты. Но и пѣхота, и казаки возвратились безъ всякаго результата. Предполагая, что о приходѣ русскихъ даль знать туркменамъ проводникъ, находившійся при колоннахъ, его арестовали.

28 числа обѣ колонны выступили на югъ: командуемая Козловскимъ получила приказаніе направиться мимо Серебрянаго бугра къ р. Гюргену; дойдя до рѣки, а если обстоятельства потребуютъ, то и перейдя ее, завернуть правымъ плечомъ и слѣдовать къ Кичикъ-кара-киру, куда направился Маркозовъ съ своею колонною.

Двигаясь по указанному направленію, чрезъ развалины крѣпости Алтытукмакъ, Козловскій отразилъ нападеніе непріятельской конницы, при чемъ съ нашей стороны три человекъ были контужены и два казака ранены шашками, и въ ночь съ 1 на 2 марта подошелъ къ рѣкѣ Гюргенъ. Утромъ войска увидѣли на лѣвомъ берегу рѣки множество ауловъ съ огромнымъ количествомъ верблюдовъ. Козловскій тотчасъ же приступилъ къ переправѣ на тотъ берегъ и, настигнувъ одно кочевье, отбилъ у него 250 верблюдовъ.

Между тѣмъ Маркозовъ отъ переправы Бейонъ-баши двинулся къ Кичикъ-кара-киру. При его колоннѣ слѣдовалъ общій для всѣхъ перешедшихъ Атрекъ частей запасъ продовольствія и фуража. Колонна двигалась весьма медленно, потому что верблюды падали подъ выюками, и это заставляло ее часто останавливаться. Въ 10 часовъ утра войска подошли къ широкой и глубокой канавѣ, по берегамъ которой растутъ кустарники и деревья. Канавъ эта проведена изъ Атрека; теченіе воды въ ней незначительное. Переправа чрезъ канаву заняла около двухъ часовъ времени. Послѣ небольшого привала у этой канавы, колонна продолжала движеніе къ Гюргену по

ровной мѣстности; иногда попадались пахатныя поля. Подъ вечеръ казачьи разъѣзды замѣтили нѣсколько туркменъ, погнались за ними и захватили одного верблюда и одного пастуха, котораго оставили при колоннѣ, для указанія пути. Ночлегъ былъ въ безводномъ пространствѣ.

Такъ какъ движеніе колонны сильно замедлялось верблюжьимъ обозомъ, то Маркозовъ рѣшился на слѣдующій день продолжать движеніе къ Гюргену съ двумя ротами, однимъ полевымъ орудіемъ и командою казаковъ, а верблюжьему транспорту, подъ прикрытіемъ двухъ ротъ, приказалъ слѣдовать отдѣльно, сзади его. Едва колонна выступила съ ночлега, какъ казаки дали знать, что впереди виднѣется какое-то стадо. Послана была вся кавалерія захватить его. Послѣ долгаго ожиданія казаки возвратились и пригнали табунъ лошадей, головъ въ 60, исхудалыхъ и плохой породы. Ихъ начали ловить, но, по недостатку уздечекъ, это производилось чрезвычайно медленно. Когда же солдаты неосторожно бросились толпою къ лошадямъ, то онѣ шарахнулись въ сторону, прорвали цѣпь и, не смотря на старанія казаковъ завернуть ихъ, ускакали и скрылись изъ виду. Всего заарканили не болѣе десятка коней. По всему видно было, что туркмены не ожидали появленія русскихъ за Атрекомъ. Около полудня въ колоннѣ замѣтили въ отдаленіи нѣсколько столбовъ дыма. Туркмень-пастухъ, захваченный наканунѣ, сообщилъ, что это дымъ кочевьевъ. Двинулись туда; но столбы дыма стали постепенно уменьшаться и наконецъ сдѣлались едва замѣтными. По всей вѣроятности, туркмены, замѣтивъ приближеніе войскъ, загасили огни. Подойдя къ Гюргену, казаки захватили стадо барановъ изъ 300 головъ. За Гюргеномъ разъѣзжали конные туркмены; трое изъ нихъ подѣхали къ переправѣ для переговоровъ. Небольшая ширина рѣки позволяла слышать другъ друга. Туркмены сообщили, что за Гюргеномъ они уже на землѣ персидскаго шаха и его подданные и что если русскіе перейдутъ и эту рѣку, то они будутъ жаловаться шаху. Мѣсто, куда пришелъ Маркозовъ, называется Кичикъ-каракирь. Гюргенъ здѣсь протекаетъ въ узкомъ руслѣ съ обрывистыми берегами. Онъ многоводнѣе и быстрѣе Атрека; вода въ немъ мутная, но вкусная. Берега песчано-глинистые и безлѣсные. На берегу Гюргена, гдѣ расположились двѣ роты, полевое орудіе и команда казаковъ, тянутся развалины древней стѣны. Туркмены находятъ въ этой стѣнѣ колоссальныя горшки, въ которыхъ попадаетъ пепель синеваго цвѣта, золотыя монеты и другія драгоценности. Вслѣдствіе этого, стѣну называютъ Кизылъ-аланъ, хранилище золота. По мнѣнію туркменъ, стѣна была сооружена геніями, по повелѣнію могущественнаго Искандеръ-Зулькарнейна ¹⁾, который былъ благочестивѣйшимъ изъ мусульманъ и потому ему повпновались всѣ подземные духи.

¹⁾ Александра Македонскаго.

На разсвѣтѣ 2 марта, въ верстѣ отъ бивака Маркозова, показались туркменскіе всадники, число которыхъ постепенно увеличивалось. Послали спросить: что имъ нужно? Они отвѣчали, что пришли не для переговоровъ, а для того, чтобы драться. Вслѣдъ за этимъ собравшаяся толпа подняла страшный крикъ и начала кружиться на одномъ мѣстѣ. На крикъ со всѣхъ сторонъ скакали группы всадниковъ и толпа замѣтно увеличивалась. Войска стали въ ружье. Послѣ нѣсколькихъ выстрѣловъ гранатами, туркмены, раздѣлившись на небольшія партіи, вышли изъ сферы нашего огня, однакоже не расходились совершенно: видно было, что они намѣревались тревожить войска. Дѣйствительно, чрезъ часъ, когда показался транспортъ подъ прикрытіемъ двухъ ротъ, они бросились на него. Но колонна подтянулась, встрѣтила атаку залпомъ; Маркозовъ направилъ на поддержку къ ней орудіе и непріятель, попавъ подъ перекрестный огонь, долженъ былъ удалиться, потерявъ нѣсколько человекъ убитыми и ранеными.

Колонна Араблинскаго переправилась чрезъ Атрекъ у Гудры, 27 февраля. Рѣка въ этомъ мѣстѣ была столь глубока, что онъ долженъ былъ построить мостъ на козлахъ изъ мѣстнаго тонкаго лѣса. По переправѣ, онъ тоже двинулся къ Гюргену и остановился на ночлегъ на урочищѣ Шарлухъ. 27 числа пройдено было 22 версты по безводному пространству. На разсвѣтѣ, 28-го, туркмены стрѣляли по лагерю, но цѣль стрѣлковъ заставила ихъ удалиться на такое разстояніе, съ котораго они не въ состояніи были своими выстрѣлами вредить обозу. Къ 11 часамъ утра, пройдя 23 версты, колонна прибыла къ восточному продолженію Кизыль-алана, противъ переправы Ахметляръ, на р. Гюргенъ. Казаки, посланные отсюда въ развѣздъ, дали знать, что въ семи верстахъ отъ лагеря туркмены переправляются на лѣвый берегъ Гюргена. Оставивъ у Ахметляра одну роту для прикрытія обоза, Араблинскій съ остальными войсками пошелъ по рѣкѣ и скоро достигъ переправы Биби-ширванъ, гдѣ дѣйствительно туркмены уже кончали переправу. Казаки, слѣдовавшіе въ авангардѣ, успѣли захватить только барановъ. Давъ войскамъ полчаса отдыха, Араблинскій продолжалъ движеніе вверхъ по Гюргену. У переправы Огланъ-шихъ видны были свѣжіе слѣды переправлявшихся туркменъ съ верблюдами. Къ вечеру небольшая партія туркменъ завязала съ казаками, находившимися на аванпостахъ, перестрѣлку, но подослѣвшіе на выстрѣлы стрѣлки заставили туркменъ удалиться. Такъ какъ у этой переправы неудобно было расположиться на ночлегъ, то колонна подвинулась нѣсколько къ сѣверу и остановилась въ 3 верстахъ отъ рѣки. Во время этого передвиженія туркмены продолжали беспокоить войска, но они здѣсь потеряли двухъ человекъ плѣнными, изъ коихъ одинъ вскорѣ умеръ отъ ранъ. Въ 8 часовъ вечера войска расположились

на бивакъ; сюда же прибыла и рота, остававшаяся съ верблюдами на переправѣ Биби-ширванъ.

1 марта войска продолжали движеніе вверхъ по Гюргену. Достигнувъ Гюмбетъ-олумъ, Араблинскій остановился на отдыхъ, а двѣ роты съ казаками отправилъ далѣе, къ древней развалинѣ Шахри-Джорджанъ. Едва эти роты успѣли отойти версты три отъ бивака, какъ непріятель, обскакавъ ихъ, открылъ по нимъ огонь. Услышавъ выстрѣлы, Араблинскій, съ ротой и двумя орудіями, пошелъ на поддержку атакованныхъ частей. Отогнавъ туркменъ и усиливъ цѣпь, онъ приказалъ отступать, имѣя оба орудія, заряженные картечью, на отвозахъ. Туркмены сначала медленно подвигались за отступавшими, но потомъ всею массою ринулись на колонну. По сигналу, роты повернулись кругомъ и, подойдя къ цѣпи, произвели нѣсколько залповъ; въ то же время картечь обсыпала туркменъ, и они всѣ разсѣялись. Затѣмъ колонна уже безъ выстрѣла вернулась въ лагерь. По разстановкѣ войскъ на ночлегъ въ каре, каждая часть выкопала передъ собою небольшіе ровики, а артиллерія была укрыта сухарными выюками. Часовъ до 10 вечера все было тихо. Въ это время туркмены подкрались къ лагерю и со всѣхъ сторонъ открыли ружейный огонь. Съ аванпостовъ отвѣчали на выстрѣлы. Когда же огонь съ непріятельской стороны участился, то начальникъ колонны приказалъ усилить аванпосты и выслатъ стрѣлковъ въ цѣпь. Около полуночи опять все затихло; но къ часу утра дали знать, что какаят-то масса движется по направленію къ биваку. Едва только Араблинскій успѣлъ стянуть аванпосты къ лагерю и приказалъ артиллеріи приготовить картечь, какъ подвигавшаяся въ темнотѣ масса гикнула и пѣшая бросилась на штурмъ лагеря. Но и это нападеніе, которымъ туркмены надѣялись, наконецъ, сломить русскихъ, было отбито: встрѣченные залпомъ двухъ ротъ, прикрывавшихъ орудія, и картечью горныхъ единороговъ, они потеряли, по увѣренію лазутчиковъ, 14 убитыми и 40 ранеными; затѣмъ ограничились одною перестрѣлкою, не прекращавшеюся до самаго утра. Такимъ образомъ колонна Араблинскаго всю ночь съ 1 на 2 марта простояла подъ ружьемъ и перестрѣливалась въ теченіе восьми часовъ. У насъ ранены двое рядовыхъ и три лошади и убито семь верблюдовъ.

Между тѣмъ 2 марта начальникъ отряда получилъ донесеніе Козловскаго, что онъ захватилъ 250 верблюдовъ, но крайне затрудняясь переправить ихъ въ бродъ чрезъ Гюргенъ, идетъ на персидское предместное укрѣпленіе Акъ-кала ¹⁾, чтобы перейти тамъ рѣку по мосту. Вслѣдствіе этого Маркозовъ призналъ полезнымъ послать на встрѣчу Козловскому къ крѣ-

¹⁾ Персидскій гарнизонъ котораго составляли двѣ роты пѣхоты, два орудія и сотня конной милиціи.

пости Акъ-кала часть войскъ, достаточную для полного убѣжденія коменданта укрѣпленія въ необходимости безотлагательнаго пропуска кабардинцевъ черезъ мостъ. Араблинскому приказано было немедленно слѣзть въ Кичикъ-кара-кирь. Подъ вечеръ туркмены снова начали подъѣзжать къ лагерю и совѣтывали уходить на правую сторону Атрека, угрожая нападеніемъ. Когда уже смерклося, съ секретовъ дали знать, что значительныя партіи выше и ниже лагеря переправляются на правый берегъ Гюргена. Ночью два раза открывалась перестрѣлка на аванпостахъ съ подъѣзжавшими группами всадниковъ. Пули туркменъ падали въ лагерь. Маркозовъ приказалъ не стрѣлять по одиночнымъ всадникамъ, а только тогда, когда появится значительная партія. Предъ разсвѣтомъ по всей цѣпи раздались выстрѣлы, и посланный патруль далъ знать о появленіи значительной партіи, идущей прямо на лагерь. Весь лагерь сталъ въ ружье; орудіе зарядили картечною гранатою. Въ приближающейся массѣ раздалось что-то въ родѣ команды. Всѣ стали присматриваться и прислушиваться и рѣшили, что это идутъ туркмены. Уже отдано было приказаніе стрѣлять; но артиллерійскій офицеръ, командовавшій орудіемъ, испросилъ разрѣшеніе подпустить поближе непріятели. Въ это время нѣкоторые офицеры заявили, что солдаты, бывшіе въ цѣпи, слышали въ приближающейся толпѣ русскій говоръ. Молчаніе приближающейся массы увеличивало недоумѣніе. Наконецъ, рѣшено было сыграть какой-нибудь сигналъ. Отвѣтъ послышался тотчасъ же, и черезъ нѣсколько минутъ колонна Араблинскаго вступила въ лагерь. Оказалось, что колонна приняла выстрѣлы, раздавшіеся въ цѣпи колонны Маркозова, за нападеніе туркменъ и приготовилась его отразить. Выстрѣлами этими ранена одна казачья лошадь и двѣ пули попали въ офицеровъ: одна въ шапку, а другая въ бурку. Слышанная команда была: съ передковъ, налѣво кругомъ ¹⁾. Черезъ полчаса по присоединеніи Араблинскаго, начальникъ отряда послалъ три самурскія роты съ полевымъ орудіемъ, подъ начальствомъ маіора Панкратьева, къ персидскому предмостному укрѣпленію Акъ-кала, на встрѣчу кабардинцамъ. Въ Акъ-кала почти одновременно прибыли два парламентаря отъ Козловскаго и Панкратьева, съ увѣреніями, что со стороны русскихъ никакихъ враждебныхъ намѣреній противъ дружественныхъ намъ персіанъ нѣтъ, и съ просьбой открыть ворота укрѣпленія, ведущія на мостъ. Комендантъ, при видѣ двухъ русскихъ отрядовъ на обоихъ берегахъ Гюргена, былъ въ сильномъ затрудненіи. Долго онъ не рѣшался отворить ворота укрѣпленія; наконецъ согласился, но съ тѣмъ условіемъ, чтобы колонна Козловскаго какъ можно скорѣе уходила. Кабардинцы не задержались и съ пѣснями прошли черезъ персидскую крѣпость. Поздно ночью самурцы и ка-

¹⁾ Т. е. орудія приготовились къ стрѣльбѣ.

бардинцы съ верблюдами пришли въ Кичирь-кира-кирь, и на разсвѣтѣ 4 марта Маркозовъ, со всѣми тремя колоннами, выступилъ далѣе на востокъ, вверхъ по Гюргену, отправивъ верблюдовъ, подъ прикрытіемъ двухъ ротъ, въ Баятъ-хаджи. Съ этой оказіей начальникъ отряда сообщилъ о положеніи дѣлъ въ отрядѣ въ Тифлисъ и бакинскому губернатору. Онъ писалъ: «Мы едва имѣемъ до 1,000 верблюдовъ, тогда какъ для нашего движенія въ Хиву намъ нужно, по крайней мѣрѣ, 4,000. Кочевники, перестрѣливаясь съ нами, каждую ночь идутъ все далѣе и далѣе и попрятали верблюдовъ въ лѣсахъ, покрывающихъ восточное продолженіе Эльбурзскаго хребта. Такимъ образомъ они ушли собственно въ Персію, куда идти за ними считаю невозможнымъ. Прошу объ этомъ дать знать командующему арміею телеграммою, а если можно, то помочь намъ верблюдами съ нашего берега ¹⁾, такъ какъ въ противномъ случаѣ экспедиція въ Хиву не состоится и всѣ приготовленія и затраты пропадутъ. Хива это сообразила и повѣренныя ея приняли заранѣе всѣ мѣры, чтобы удалить здѣшнее населеніе не только за Атрекъ, но и за Гюргенъ. Еще разъ прошу ваше превосходительство оказать ваше содѣйствіе. Намъ нужно оттуда по крайней мѣрѣ 2,000 верблюдовъ и до 500 ословъ; иначе, повторяю, дѣло можетъ лопнуть. Штукъ 200 бакинскихъ арбъ, запряженныхъ лошадьми, намъ тоже могутъ принести большую пользу. Все, что можете намъ прислать, должно быть въ Чекишлярѣ не позже 25 марта: иначе мы не придемъ въ Хиву и къ 10 мая» ²⁾.

Съ самаго перехода чрезъ Атрекъ ежедневно шли дожди. Глинистая почва и солончаки совершенно растворились; люди съ трудомъ передвигали ноги. Массы кочевниковъ, стѣснившихся за Атрекомъ болѣе обыкновеннаго, уничтожили всякую растительность, такъ что буквально нечѣмъ было развести огонь, чтобы сварить пищу и обсушиться. А между тѣмъ за Гюргеномъ, въ лѣсахъ по сѣверному склону отроговъ Эльбурзскаго хребта, горѣли сотни огней, призывавшихъ туркменъ на войну, и нашимъ войскамъ только оставалось издали любоваться этими огнями. Пока еще не было сдѣлано почти ничего; верблюдовъ достали очень мало и, что еще хуже, не знали, гдѣ ихъ искать.

На разсвѣтѣ 4 марта Маркозовъ выступилъ на востокъ. Дождь шелъ по прежнему. Дорога пролегала по равнинѣ. Вездѣ попадались слѣды древнихъ укрѣпленій, построенныхъ изъ кирпича. Чѣмъ выше поднимались по рѣкѣ, тѣмъ тверже становилась почва. Остатки ирригаціонныхъ канавъ боль-

¹⁾ Т. е. съ западнаго берега Каспія.

²⁾ Маркозовъ Старосельскому 4 марта 1873 г., съ переправы Дегишъ, въ 77 верстахъ отъ Чекишяра.

шого размѣра свидѣтельствовали, что здѣсь когда-то жило земледѣльческое населеніе. Во время слѣдованія отряда, вдали показывались по временамъ всадники и быстро скрывались. 5 марта, въ Гюмбетъ-олумѣ, замѣтивъ свѣжіе слѣды переправившихся туркменъ, Маркозовъ послалъ по слѣдамъ ихъ казаковъ, которые чрезъ 1½ часа пригнали въ отрядъ 5,000 барановъ. Всѣ бараны были сданы въ кабардинскій баталіонъ, который и отправился съ ними на Атрекъ, а ширванцы и самурцы пошли по слѣдамъ кочевниковъ. Слѣды направлялись къ Атреку. По дорогѣ, на лужахъ и топкихъ мѣстахъ, попадались брошенные бараны, молодые верблюжата, рѣшетки отъ кибитокъ и куски войлоковъ. Видно было, что туркмены, стараясь уйти отъ русскихъ, жертвовали частью своего имущества. Погода весь день стояла пасмурная; моросилъ дождь. Къ вечеру дождь усилился и наступила темная ночь. Слѣды кочевья потеряли. Даже слѣдовавшія въ хвостѣ колонны войска одно время сбились съ пути и пошли по другому направленію.

6 числа колонна вступила въ горное пространство между Атрекомъ и Гюргеномъ. Движеніе войскъ по скользкой, вязкой дорогѣ сильно замедлялось; люди устали и отрядъ долженъ былъ остановиться на отдыхъ. Кавалерія же, по отысканнымъ ею слѣдамъ кочевья, продолжала идти впередъ. Казаки не могли нагнать туркменъ, но на дорогѣ нашли около 300 брошенныхъ кибитокъ и много зарытыхъ вещей. Между тѣмъ продовольственные запасы были на исходѣ, а до переправы чрезъ Атрекъ, куда потянулись туркмены, надо было идти болѣе сутокъ. Предъ выступленіемъ съ привала пѣхоты и артиллеріи, къ биваку подошелъ пѣшій гокланъ. Онъ сообщилъ, что колонна Мадчаваріани отбила много верблюдовъ и барановъ. Часа чрезъ полтора, при перевалѣ чрезъ хребетъ, открылось большое туркменское кочевье. У конца спуска съ криками кружилась толпа туркменъ человекъ въ 50. Когда казаки подскакали къ кочевью на разстояніе ружейнаго выстрѣла и пѣхота стала спускаться съ хребта, крики туркменъ прекратились; часть ихъ ускакала, а часть спѣшилась и скрылась между кибитками и верблюдами. Войска окружили кочевье, въ которомъ было до 50 туркменскихъ семействъ; кибитки ихъ были сняты и вещи уложены въ выюки. Ревъ верблюдовъ, бленіе барановъ, крики и плачъ туркменскихъ семействъ раздавались повсюду. Мужчинъ обезоружили и лошадей у нихъ отобрали. Верблюдовъ захватили около 2,500; барановъ на этотъ разъ не взяли, хотя ихъ было тысячъ до 20. На другой день отрядъ двинулся въ Баятъ-хаджи и прибылъ къ полудню на Атрекъ, который отъ дождей значительно возвысился. По устройствѣ переправы на бочкахъ, войска перешли на русскій берегъ. Отдохнувъ въ Баятъ-хаджи цѣлымъ отрядомъ (Мадчаваріани тоже возвратился), Маркозовъ пошелъ въ Чекишляръ, куда и прибылъ 13 марта.

Что касается четвертой колонны Мадчаваріани, то дѣйствія ея заклю-

чались въ слѣдующемъ: 26 февраля, по пути слѣдованія къ мѣсту Чатъ, гдѣ Сумбаръ впадаетъ въ Атрекъ, въ 35 верстахъ отъ Баятъ-хаджи, къ ней присоединилась сотня кизлярюгребенскаго полка, высланная начальникомъ отряда изъ Чекишляра. Эта сотня привезла приказаніе Маркозова о переходѣ чрезъ Атрекъ; при чемъ на четвертую колонну возлагалось преградить путь кочевникамъ къ востоку между Атрекомъ и Гюргеномъ. Мадчаваріани переправился чрезъ Атрекъ и двинулся на востокъ.

28 числа колонна спустилась въ долину Гюргена. Здѣсь Мадчаваріани явились гокланскіе старшины съ 150 всадниками и предложили ему свои услуги—преслѣдовать незадолго предъ тѣмъ откочевавшихъ атабаевъ и джафарбаевъ, но съ тѣмъ, чтобы имъ дозволенъ былъ аламанъ (грабежъ) враждебныхъ имъ юмудовъ. Получивъ разрѣшеніе дѣйствовать совмѣстно, они указали ему слѣды атабайской кочевки, направлявшейся къ Атреку. Колонна тронулась по слѣдамъ на сѣверъ, и только 4 марта, т. е. на четвертый день марша, у переправы чрезъ Атрекъ достигнуть былъ хвостъ кочевья, при чемъ отбито нами 100 верблюдовъ и 3,000 барановъ¹⁾; но, по случаю необыкновенной прибыли воды, войска не имѣли возможности переправиться на правый берегъ и преслѣдовать атабаевъ. Вслѣдствіе этого, Мадчаваріани 5 марта потянулся лѣвымъ берегомъ къ Баятъ-хаджи, куда и прибылъ на другой день, расположившись на лѣвомъ берегу бивакомъ.

Въ Баятъ-хаджи оказалось, что верблюдовъ отбито всего, болѣе или менѣе годныхъ къ походу, 2,200 головъ, что съ 430 верблюдами, отбитыми Мадчаваріани, составило 2,630 штукъ. Впослѣдствіи нѣкоторые изъ кочевниковъ стали добровольно приводить въ лагерь верблюдовъ, такъ что красноводскій отрядъ имѣлъ болѣе 3,100 головъ этихъ животныхъ.

За-атрексій походъ былъ дѣломъ вполне молодецкимъ. Предполагая кончить съ туркменами въ шесть дней, вмѣсто того проходили цѣлыхъ двѣ недѣли. Не смотря на крайне ограниченную пищу, почти не прекращавшійся дождь и неимѣніе палатокъ и теплой одежды, войска дѣлали весьма большіе переходы, такъ что въ 10 дней похода каждая колонна исходила не менѣе 300 верстъ²⁾. Не смотря на все это, больныхъ въ отрядѣ почти не было.

Между тѣмъ бакинскій губернаторъ, получивъ письмо Маркозова, посланное имъ съ переправы Дегишъ, 4 марта, по телеграфу увѣдомилъ о содержаніи его въ Тифлисъ, прибавивъ, что все просимое имъ въ такой

¹⁾ Бараны отданы были гокланамъ, въ вознагражденіе за ихъ службу.

²⁾ Маркозовъ: князю Святополкъ-Мирскому 19 февр. и 11 марта, въ штабъ кавказскаго военнаго округа 28 февраля и 22 марта 1873 г. Путевой журналъ 3-го эшелона красноводскаго отряда. «Нѣкоторыя подробности о за-атрекскомъ походѣ 1873 года» въ «Московскихъ вѣдомостяхъ» 1874 года, № 185. Дневники офицеровъ, участвовавшихъ въ за-атрекскомъ походѣ. Мадчаваріани и Араблинскій Маркозову 8, 20 и 21 февр., 15 и 17 марта 1873 г.

короткій срокъ пріобрѣсти и доставить въ Чекишляръ невозможно ¹⁾). Князю Святополкъ-Мирскому не было извѣстно, какія имѣются въ отрядѣ Маркозова перевозочныя средства, куда и въ какихъ силахъ часть этого отряда могла бы двинуться; онъ зналъ только, что средства эти ничтожны и потому полагалъ, что единственная надежда на содѣйствіе кавказскими войсками хивинской экспедиціи заключается въ мангишлакскомъ отрядѣ. Чѣмъ больше будетъ этотъ отрядъ и чѣмъ скорѣе онъ выступить, тѣмъ болѣе онъ окажетъ содѣйствіа предпріятію противъ Хивы и тѣмъ болѣе обезпечить успѣхъ этого дѣла. «Мы должны, телеграфировалъ онъ командующему войсками Дагестанской области 15 марта, сдѣлать все возможное для оказанія скорѣйшаго и существеннаго содѣйствія хивинской экспедиціи со стороны Кавказа, и насколько въ этомъ успѣемъ, настолько окажемъ пользы дѣлу. Движемъ изъ Мангишлака что и когда будетъ возможно, но надобно силиться сдѣлать все возможное». Если отрядъ Маркозова не можетъ выступить въ полномъ своемъ составѣ и по числительности своей играть самостоятельной и первенствующей роли въ хивинской экспедиціи, то, для обезпеченія успѣха общаго дѣла, самымъ важнымъ и необходимымъ являлось скорѣйшее подкрѣпленіе отряда генерала Веревкина тѣмъ числомъ войскъ, которое окажется возможнымъ по числу верблюдовъ, собранныхъ Ломакинымъ. Въ этомъ вся суть дѣла; остальное полезно, но не необходимо для достиженія указанной цѣли. Если бы даже мангишлакскій отрядъ нѣсколько и опоздалъ, то это еще не могло бы повредить успѣху дѣла, тѣмъ болѣе, что Веревкинъ будетъ уже нравственно и матеріально усиленъ, какъ только установятся прямыя сношенія между нимъ и Ломакинымъ. Въ случаѣ новой неудачи съ верблюдами на Мангишлакѣ, даже демонстрація со стороны Киндерли, по мнѣнію помощника главнокомандующаго, могла оказаться не безъ пользы для успѣха предпріятія противъ Хивы, лишь бы Ломакинъ вошелъ въ скорѣйшія прямыя сношенія съ Веревкинымъ.

Предполагая, что красноводскій отрядъ не можетъ выступить въ походъ въ полномъ своемъ составѣ, князь Святополкъ-Мирскій предрѣшилъ излишнія войска и запасы довольствія перевезти въ Киндерли. Одно время онъ и самъ предполагалъ отправиться въ Баку и даже на Атрекъ для распоряженій на мѣстѣ, но не исполнилъ этого потому, что поѣздка его могла возбудить много толковъ, которые отозвались бы и за границу. Поэтому онъ командировалъ туда лицо, снабженное полномочіями для рѣшенія всѣхъ вопросовъ и отдачи на мѣстѣ нужныхъ приказаній. Порученіе это было возложено на помощника начальника окружнаго штаба, полковника Золотарева, которому предписано: удостовѣрившись, какимъ именно количествомъ перевозочныхъ средствъ и

¹⁾ Телеграмма бар. Брюгена кн. Святополкъ-Мирскому 14 марта 1873 г.

снабженій располагаетъ красноводскій отрядъ, сообразно съ этимъ опредѣлить, какое число войскъ можетъ выступить изъ Чекишляра. Если бы при этомъ оказалось, что отрядъ можетъ выступить въ составѣ 12 ротъ пѣхоты, съ соотвѣтствующимъ числомъ кавалеріи и артиллеріи, то направить его къ Хивѣ, если же обнаружилось бы, что перевозочныхъ средствъ для такого состава недостаточно, то отрядъ въ меньшей числительности двинуть лишь по направленію къ Хивѣ для диверсій и удержанія туркменъ отъ содѣйствія хивинцамъ; наконецъ, если бы и это признано было невозможнымъ, то оставить часть войскъ на Атрекѣ, для того чтобы тревожить оттуда туркменъ набѣгами и держать за собою этотъ пунктъ, имѣющій важное политическое значеніе въ отношеніи Персіи и для сохраненія нашего вліянія надъ туркменами вообще. Во всѣхъ трехъ случаяхъ, остальные войска и ненужные въ Чекишлярѣ запасы распорядиться отправить въ Киндерли, въ составъ мангишлакского отряда. Засимъ самому полковнику Золотареву проѣхать также въ Киндерли и Темиръ-ханъ-шуру для повѣрки и ускоренія снаряженія мангишлакского отряда, равно для сообщенія Ломакину окончательныхъ указаній. Если бы, за недостаткомъ перевозочныхъ средствъ, оказалось невозможнымъ двинуть одновременно къ Хивѣ все то число войскъ, которое будетъ доставлено въ Киндерли, то князь Святополкъ-Мирскій полагалъ, что остальные войска будутъ тамъ далеко не излишними, какъ въ видѣ резерва, такъ и для обезпеченія сообщенія и охраненія полного спокойствія въ тылу дѣйствующихъ отрядовъ¹⁾.

Между тѣмъ свѣдѣнія о приготовленіи хивинскаго правительства на случай наступленія русскихъ были такого рода. Хивинскій ханъ въ общемъ совѣтѣ, составленномъ изъ 60 сановниковъ, рѣшилъ: стараться заключить съ ними миръ и въ доказательство его готовности вступить въ мирныя сношенія, выслать русскихъ плѣнныхъ (21 чел.) въ Казалинскъ; на всякій же случай принять оборонительныя мѣры для защиты страны. Мѣры эти заключались въ повсемѣстномъ наборѣ конныхъ людей, въ вооруженіи ихъ на счетъ ханской казны ружьями и саблями и въ направленіи ихъ на правую сторону Аму, для дѣйствій противъ туркестанскаго отряда, и къ Кунграду, для дѣйствій противъ войскъ, двигавшихся со стороны Оренбурга. Собранныя въ Кунградѣ военныя силы предполагалось передвинуть къ крѣпости Джанъкала. По всему видно было, что хивинское правительство не думало о наступательныхъ военныхъ предпріятіяхъ: до такой степени оно было поражено подготовленіями русскихъ для дѣйствій противъ Хивы съ четырехъ сторонъ.

¹⁾ Князь Святополкъ-Мирскій: Золотареву 15 марта, главнокомандующему и начальнику окружнаго штаба 18 марта.

ГЛАВА IV.

Распоряженія по сформированію мангишлякского отряда.—Поѣздка полковника Золотарева на восточный берег Каспія.—Сдѣланныя имъ распоряженія.—Инструкціи, данныя Маркозову.—Порядокъ довольствія людей и лошадей, принятый въ красноводскомъ отрядѣ.—Размѣръ дневной дачи людямъ и лошадямъ.—Водоподъемныя средства.—Переносные колодцы.—Устройство санитарной части.—Участіе общества попеченія о раненныхъ и больныхъ войнахъ.

По полученіи отъ Маркозова двухъ его телеграммъ отъ 27 фѣвраля, какъ сказано выше, было испрошено разрѣшеніе на сформированіе мангишлякского экспедиціоннаго отряда. Вслѣдъ затѣмъ получены были отъ князя Меликова, по телеграфу, извѣстія успокоительнаго характера, изъ которыхъ видно было, что большинство населенія относилось къ движенію, произведенному Кафаромъ Караджигитовымъ, пассивно; что особаго усложненія дѣла на Мангишлякѣ не было и что самое движеніе произошло тамъ уже болѣе мѣсяца тому назадъ. Во всякомъ случаѣ князь Святополкъ-Мирскій продолжалъ считать необходимымъ движеніе колонны изъ Мангишляка по направленію къ Хивѣ, тѣмъ болѣе, что неизвѣстно было, чѣмъ разыграется дѣло у Маркозова, и не придется ли ему, по недостатку верблюдовъ, сократить составъ экспедиціоннаго отряда. Въ предвидѣніи такой случайности, тотчасъ по полученіи разрѣшенія о направленіи мангишлякского отряда къ Хивѣ, уже съ конца фѣвраля дѣлались распоряженія для снаряженія этого отряда. Расчетъ князя Святополкъ-Мирскаго оказался вполне вѣрнымъ: чрезъ два дня по полученіи упомянутаго разрѣшенія, изъ Петербурга пришло извѣстіе, что командующій войсками Оренбургскаго военнаго округа находитъ необходимымъ, вслѣдствіе волненія на Мангишлякѣ, оставить отъ оренбургскаго отряда двѣ или три роты на Устюртѣ, усиливъ генерала Веревкина мангишлякскимъ отрядомъ до прихода его въ хивинскіе предѣлы¹⁾. Теперь нужно было сдѣлать все возможное для оказанія скорѣйшаго и существеннаго содѣйствія хивинской экспедиціи со стороны Кавказа, надо было силиться сдѣлать все возможное²⁾, рѣшилъ помощникъ главнокомандующаго, и дѣйствительно сдѣлалъ все возможное.

Первоначально предполагалось двинуть изъ Мангишляка по направленію къ Хивѣ колонну отъ 6 до 8 ротъ, 4 сотенъ и 6 орудій. Хотя Маркозову и было указано выступить къ Хивѣ лишь въ такомъ составѣ отряда, который окажется возможнымъ вполне обезпечить имѣющимися перевозочными средствами, но размѣръ этого состава могъ опредѣлиться только ко времени выступленія отряда, такъ какъ въ Тифлисѣ все-таки не сомнѣвались, что

¹⁾ Свистуновъ князю Святополкъ-Мирскому 3 марта 1873 г.

²⁾ Изъ телеграммы кн. Святополкъ-Мирскаго кн. Меликову 15 марта 1873 г.

Маркозовъ употребить всѣ усилія и способы, чтобы добыть какъ можно большее количество верблюдовъ. Поэтому князь Святополкъ-Мирскій призналъ необходимымъ приготовить войска и снабженія для мангишлякского отряда, независимо отъ того, что можетъ остаться въ Красноводскѣ и Чекишлярѣ, съ тѣмъ чтобы сократить отправленіе на Мангишлякъ новыхъ войскъ и снабженій, если окажется, что часть ихъ можетъ быть доставлена изъ отряда Маркозова. На основаніи этихъ соображеній и въ ожиданіи развязки дѣла у Маркозова, сдѣланы были слѣдующія распоряженія: взамѣнъ двухъ сотенъ, имѣвшихъ прибыть изъ Мангишляка въ красноводскій отрядъ съ верблюдами, въ Красноводскѣ назначены двѣ сотни терскаго казачьяго войска; изъ Терской области двинуты три сотни казаковъ: двѣ на Мангишлякъ и одна въ Дагестанъ; взамѣнъ этихъ трехъ сотенъ вызваны изъ терскаго казачьяго войска три сотни казаковъ втораго комплекта; приготовлены для отправленія въ мангишлякскій отрядъ восемь ротъ отъ апшеронскаго и самурскаго полковъ и четыре орудія отъ одной изъ батарей, расположенныхъ въ Дагестанской области, и приступлено къ заготовленію и доставкѣ на Мангишлякъ продовольствія для отряда въ 1,500 человекъ и 600 лошадей на два мѣсяца ¹⁾ съ тѣмъ, чтобы размѣръ этого продовольствія могъ быть увеличенъ впоследствии, по мѣрѣ надобности ²⁾. Въ то же время отъ кн. Меликова потребованы были соображенія относительно движенія отряда по направленію къ Хивѣ ³⁾.

Такимъ образомъ оставалось только опредѣлить назначеніе мангишлякского отряда, которое зависѣло отъ двухъ данныхъ, пока еще неизвѣстныхъ, такъ какъ отъ Маркозова, послѣ двухъ его телеграммъ отъ 27 февраля, получено было извѣстіе ⁴⁾, что 28 февраля онъ четырьмя колоннами перешелъ Атрекъ, для добыванія верблюдовъ: 1) отъ состава, въ которомъ выступить отрядъ Маркозова, и 2) отъ состава самаго мангишлякского отряда. Если отрядъ полковника Маркозова успѣетъ добыть всѣ нужныя ему перевозочныя средства и выступить въ полномъ своемъ составѣ (въ чемъ въ Тифлисѣ сильно сомнѣвались и даже полагали это совершенно невозможнымъ), то онъ не будетъ нуждаться ни въ какомъ содѣйствіи, и въ такомъ случаѣ размѣръ мангишлякского отряда можетъ быть уменьшенъ, и цѣль его будетъ исключительно состоять въ содѣйствіи оренбургскимъ войскамъ.

¹⁾ Первоначально сдѣлано распоряженіе, чтобы довольствіе было заготовлено на одинъ мѣсяць, разсчитывая, что колонна, двинувшись примѣрно отъ Киндерли на Бишъ-акты, устроитъ тамъ, а затѣмъ и въ Ильтедже, склады и будетъ имѣть возможность подвезти туда впоследствии всѣ запасы на дальнѣйшее довольствіе отряда, въ случаѣ необходимости оставленія его въ пути или движенія далѣе къ Хивѣ. Золотаревъ въ интендантство 2 марта 1873 г.

²⁾ Князь Святополкъ-Мирскій главнокомандующему 3 марта 1873 г.

³⁾ Кн. Святополкъ-Мирскій князю Меликову 1 марта 1873 г.

⁴⁾ Маркозовъ князю Святополкъ-Мирскому 4 марта 1873 г.

Если же отрядъ Маркозова, по недостатку перевозочныхъ средствъ, выступить въ уменьшенномъ и, въ особенности если случится, въ значительно уменьшенномъ составѣ, то придется усилить до предѣловъ крайней возможности составъ мангишлакскаго отряда, и въ такомъ случаѣ цѣль этого отряда сдѣлается двоякая: содѣйствовать отрядамъ красноводскому и оренбургскому. При одновременномъ приблизительно движеніи оренбургскаго и мангишлакскаго отрядовъ, не трудно будетъ имъ установить постоянныя сообщенія и взаимную связь въ своихъ дѣйствіяхъ. Гораздо труднѣе будетъ положеніе Маркозова, если онъ выступить въ значительно уменьшенномъ составѣ; въ такомъ случаѣ главная цѣль мангишлакскаго отряда была бы—сближеніе съ красноводскимъ, для оказанія ему возможнаго содѣйствія. Но можетъ случиться, что при такомъ оборотѣ дѣла окажется возможнымъ и полезнымъ отдѣлить отъ мангишлакскаго отряда двѣ или три роты для оставленія ихъ на Устюртѣ, давъ возможность отряду генерала Веревкина двигаться впередъ въ полномъ составѣ ¹⁾. Такъ предполагали въ Тифлисѣ, въ ожиданіи извѣстій съ береговъ Атрека. Пока не получено оттуда вѣрныхъ свѣдѣній о результатахъ поисковъ, ничего нельзя было предпринять на Мангишлакѣ, хотя войска, назначенныя къ перевозкѣ туда, были уже готовы къ 12 марта; къ этому же числу стали прибывать и паровыя суда для перевозки ихъ ²⁾. Одно обстоятельство озабочивало кавказское начальство: навигація на Волгѣ, гдѣ заподряжалось довольствіе для мангишлакскаго отряда, открывалась въ двадцатыхъ числахъ марта, и потому самая доставка войскъ на Мангишлакъ, до привоза туда довольствія, не могла быть произведена. Наконецъ, 13 марта съ курьеромъ присланы были соображенія князя Меликова относительно движенія мангишлакскаго отряда къ Хивѣ, а на другой день телеграмма изъ Баку передала содержаніе письма Маркозова, отъ 4 марта, съ переправы Дегишъ, которымъ онъ просилъ бакинскаго губернатора помочь ему перевозочными средствами съ западнаго берега Каспія. Командированіе полковника Золотарева рѣшено было въ тотъ же день.

Выѣхавъ 16 марта изъ Тифлиса, Золотаревъ могъ только 20-го прибыть въ Баку, гдѣ ему передано было, полученное съ только-что пришедшимъ туда изъ Красноводска военнымъ пароходомъ «Ураль», донесеніе начальника красноводскаго отряда отъ 11 марта о томъ, что, по возвращеніи изъ-за Атрека, у него оказалось 2,200 верблюдовъ, по числу которыхъ онъ полагалъ выступить въ походъ къ предѣламъ Хивы 26 марта, въ составѣ 10 ротъ, 5 сотенъ и 16 орудій.

¹⁾ Кн. Святополкъ-Мирскій Свигунову 4 марта 1873 г.

²⁾ Князь Меликовъ кн. Святополкъ-Мирскому 7 и 8 марта 1873 г., Золотаревъ кн. Меликову и Пожарову 9 и 12 марта 1873 г.

Получивъ такимъ образомъ возможность, на мѣстѣ и хотя приблизительно, опредѣлить ту часть красноводскаго отряда, которая, за недостаткомъ перевозочныхъ средствъ, не можетъ слѣдовать съ отрядомъ Маркозова и должна быть перевезена въ Киндерли, въ составъ мангишлакскаго отряда, Золотаревъ отдалъ слѣдующія приказанія по распредѣленію судовъ:

1) Пароходъ «Князь Бяратинскій», шкуны «Дмитрій Милотинъ», «Князь Горчаковъ» и «Тамара» должны отправиться въ Чекишляръ за войсками и довольствіемъ; при чемъ шкунѣ «Тамара» и пароходу «Князь Бяратинскій» предложено зайти въ Ленкорань, для того чтобы взять оттуда киржимы ¹⁾ и транспортъ «Киргизъ». Киржимы были крайне необходимы для усиленія средствъ нагрузки войскъ и тяжестей въ Чекишлярѣ, такъ какъ находившіяся тамъ съ этою цѣлью туркменскія лодки отпущены уже были Маркозовымъ. Всего нанято было въ Ленкорани 20 киржимовъ съ тремя на каждомъ матросами.

2) Шкунѣ «Туркмень», совершавшей въ то время срочный рейсъ изъ Баку на островъ Ашуръ-аде, послано приказаніе прибыть оттуда также на чекишлярскій рейдъ.

3) Шкунамъ: «Шахъ-Иранъ», состоящей въ распоряженіи командующаго войсками Дагестанской области, и «Армянинъ» и «Волга», находившимся уже въ Петровскѣ, предназначено оставаться тамъ, для выполненія своевременно перевозки на восточный берегъ грузовъ и войскъ изъ этого пункта.

4) Шкунѣ «Каспій», отправившейся въ срочный рейсъ въ Астрахань, предложено принять на 9-ти футахъ ²⁾ заготовленное подрядчикомъ Каргановымъ двухмѣсячное для мангишлакскаго отряда довольствіе, которое и доставить въ Киндерли.

5) Шкунѣ «Эльборусъ» доставить въ Киндерли изъ Баку заготовленную тамъ пристань для болѣе скорой и удобной выгрузки войскъ и тяжестей.

6) Шкуны товарищества «Лебедь» — «Иранъ» и «Россія» — направлены: первая въ Красноводскъ, а вторая въ Петровскъ.

7) Для обезпеченія скорой и успѣшной нагрузки войскъ въ Чекишлярѣ съ помощью киржимовъ, начальнику астрабадской морской станціи предложено, для буксированія ихъ, выслать въ Чекишляръ одинъ или два барказа.

Самъ Золотаревъ отправился въ Чекишляръ на шкунѣ общества «Кавказъ и Меркурій» — «Великій Князь Михаилъ».

Такимъ образомъ, къ транспортировкѣ войскъ, ихъ тяжестей и доволь-

¹⁾ Большія лодки.

²⁾ Такъ называется взморье у устьевъ р. Волги. Здѣсь морскія суда перегружаются на рѣчные пароходы и баржи.

ствія изъ Петровска и Чекишляра въ Киндерли были привлечены: двѣ шкуны товарищества «Лебедь», одинъ пароходъ, одинъ парусный транспортъ и девять шкунъ общества «Кавказъ и Меркурій»; при чемъ съ двадцатыхъ чиселъ марта прекратилось всякое рейсовое сообщеніе судовъ этого общества по Каспійскому морю. Что же касается каспійской военной флотилии, то изъ числа судовъ ея могли быть привлечены только два паровыхъ барказа; такъ какъ прочія суда частью приготавливались для сопровожденія въ Европу шаха персидскаго, а частью были необходимы для астрабадской морской станціи.

По прибытіи въ Чекишляръ 22 марта, Золотаревъ засталъ тамъ Маркова уже съ остатками отряда, который предназначенъ былъ имъ для движенія къ Хивѣ. Оказалось, что первые два эшелона этого отряда, въ составѣ 8 ротъ, 12 орудій и небольшой части кавалеріи, выступили изъ Чекишляра 19 и 21 марта. Затѣмъ остальные войска: 4 роты, 4 орудія и казаки должны были выступить позже,—казаки послѣ всѣхъ, дабы тѣмъ уменьшить грузъ поднимаемаго отрядомъ фуражнаго довольствія. Такимъ образомъ, противъ донесенія своего отъ 11 марта, которое Золотаревъ получилъ въ Баку, начальникъ красноводскаго отряда призналъ возможнымъ увеличить составъ отряда еще на двѣ роты.

Въ день пріѣзда Золотарева въ Чекишляръ, въ отрядѣ насчитывалось всего 2,614 верблюдовъ. Эти верблюды поднимали болѣе чѣмъ двухмѣсячное довольствіе на людей (около 2 мѣсяцевъ и 12 дней) и 3,600 пудовъ ячменя, который долженъ былъ обезпечить довольствіе лошадей только до прибытія отряда на границу Хивинскаго ханства. Такимъ образомъ, по числу дней марша (около 40) и по наличному числу лошадей въ сотняхъ, въ артиллеріи и офицерскихъ, ежедневная дача зерноваго фуража приходилась около $5\frac{1}{2}$ фунтовъ, что было признано Золотаревымъ недостаточнымъ, а потому онъ уменьшилъ составъ кавалеріи на одну сотню¹⁾, предназначивъ ея въ мангишлакскій отрядъ, чтобы тѣмъ увеличить среднюю дачу ячменя хотя до семи фунтовъ. Уменьшить составъ кавалеріи еще болѣе онъ не признавалъ возможнымъ, такъ какъ оставшійся размѣръ ея при отрядѣ (около 500 всадниковъ) былъ необходимъ для охранительной и развѣдочной службы. Затѣмъ, имѣя въ виду, что наличное число верблюдовъ въ отрядѣ поднимало довольствія на 2 мѣсяца и 12 дней, которое, независимо времени передвиженія, обезпечивало отрядъ почти на мѣсячный срокъ по прибытіи къ границамъ ханства, Золотаревъ не нашелъ уже нужнымъ измѣнять еще въ чемъ либо составъ экспедиціоннаго отряда, который и опредѣлился окончательно въ

¹⁾ 3-ю дагестанскаго конно-иррегулярнаго полка; она находилась въ Красноводскѣ.

12 ротъ пѣхоты ¹⁾, 4 сотни казаковъ ²⁾, 16 орудій ³⁾ и командъ: конно-ракетной изъ 7 станковъ и саперной. Всего: пѣхоты 1,505 чел., кавалеріи 457 ч. и 457 лошадей и артиллеріи 243 чел. и 51 лошадь. Итого въ отрядѣ 2,205 ч. и 508 лош. Изъ числа этихъ войскъ къ старому составу отряда принадлежали: 5 ротъ кабардинскаго, 2 роты дагестанскаго и 2 роты ширванскаго полковъ, двѣ сотни кизляро-гребенскаго полка, и назначены въ составъ отряда въ 1873 году: три роты самурскаго полка, сотни сунженскаго и владикавказскаго казачьихъ полковъ, четыре горныя и двѣ полевыя пушки отъ кавказской гренадерской артиллерійской бригады. По опредѣленіи состава отряда, Золотаревъ предложилъ Маркозову, въ случаѣ, если-бы въ послѣдніе дни предъ выступленіемъ отряда, туркменами было доставлено и еще нѣкоторое количество верблюдовъ, или, если бы они были добыты ширванскими ротами, отправившимися за ними на Атрекъ ⁴⁾, не увеличивать уже его, а на счетъ вновь приобрѣтенныхъ верблюдовъ облегчить тяжесть ноши остальныхъ.

Хотя, какъ заявлялъ начальникъ отряда Золотареву, падежъ верблюдовъ былъ весьма значительный, но возможность движенія отряда обезпечивалась, во-первыхъ, тѣмъ соображеніемъ, что падежъ этотъ долженъ былъ уменьшиться, а силы верблюдовъ увеличиться съ появленіемъ болѣе обильнаго корма; во-вторыхъ, что ежедневно отъ потребленія отрядомъ довольствія освобождается нѣсколько десятковъ верблюдовъ, и въ-третьихъ, что если даже число ежедневно падающихъ верблюдовъ превысило число освобождающихся отъ довольствія, то это могло бы только замедлить нѣсколько движеніе отряда, такъ какъ въ рекогносцировку красноводскаго отряда въ 1872 году число состоявшихъ при немъ верблюдовъ было почти вдвое менѣе, сила отряда была менѣе теперешней на одну треть, а пройденное тогда разстояніе гораздо болѣе того, какое предстояло пройти отряду въ экспедицію 1873 г.

На основаніи окончательно опредѣлившейся силы красноводскаго отряда оказалось возможнымъ выяснитъ, какія именно части его должны быть перевезены въ Киндерли, и распредѣлить заранѣе какъ людей, такъ и грузы по судамъ, долженствовавшимъ придти на чекишлярскій рейдъ. Согласно при-

¹⁾ 5 ротъ 2-го бат. кабардинскаго, двѣ роты дагестанскаго, три роты самурскаго и двѣ роты ширванскаго полковъ.

²⁾ Двѣ кизляро-гребенскаго, одна владикавказскаго и одна сунженскаго полковъ терскаго казачьяго войска.

³⁾ Одиннадцать 3-хъ фун. горныхъ, одинъ $\frac{1}{4}$ пуд. единорогъ, двѣ 4-хъ ф. пушки, заряжающіяся съ дула, и двѣ 4-хъ фунт. пушки, заряжающіяся съ казны. Полевыя орудія и четыре горныхъ пушки были запряжены лошадьми; прочія верблюдами.

⁴⁾ Въ день прибытія Золотарева въ Чекишляръ 22 марта Маркозовъ отправилъ верстъ за 50 къ Атреку двѣ ширванскія роты, въ расчетѣ получить отъ прикочевавшаго туда кочевья отъ 150 до 200 верблюдовъ.

веденнаго росписанія частей войскъ красноводскаго отряда, Золотаревымъ назначены были къ перевозкѣ въ Киндерли: восемь ротъ ширванскаго полка (951 чел.), двѣ 4-хъ-фунтовыя, съ дула заряжающіяся, пушки (безъ людей и лошадей), одна сотня дагестанскаго конно-иррегулярнаго полка (131 чел. и 125 лош.) и три ракетныхъ станка съ 75 боевыми ракетами, при двухъ нижнихъ чинахъ ¹⁾. Итого 1,084 человекъ и 125 лошадей. Всѣ эти части Золотаревъ предложилъ начальнику отряда обезпечить, какъ людей, такъ и лошадей, четырехмѣсячною пропорціею довольствія изъ излишняго количества его, заготовленнаго для частей красноводскаго отряда. Такимъ образомъ эта четырехмѣсячная пропорція заключала:

сухарей	8,429 пудовъ.
гречневыхъ крупъ	830 »
муки пшеничной	1,678 »
рису	678 »
фруктовой кислоты	266 »
чаю	27 »
сахару	291 »
соли	207 ¹ / ₂ »
масла коровьяго	195 »
сала свиного	133 »
ячменя	3,856 ¹ / ₂ »
перцу	10 »
лавроваго листу	10 »
луку	112 »
консервовъ	10 »
спирта	701 ведеръ.
уксуса	61 »
квашеной капусты	28 »
бульона Либиха	40 банокъ ²⁾ .

Затѣмъ оставшіеся отъ похода люди, человекъ по 35 отъ каждой роты ³⁾ (всего 420 человекъ), а также 6 орудій, весь остатокъ заготовленнаго тамъ довольствія и все прочее оставшаеся на мѣстѣ имущество отряда предназначено было Золотаревымъ къ перевозкѣ въ Красноводскъ.

Выяснивъ окончательно съ Маркозовымъ всѣ вопросы по составу его отряда, а также по распоряженіямъ относительно частей войскъ и грузовъ, оставшихся въ Чекишлярѣ, Золотаревъ далъ ему инструкцію относительно

¹⁾ Приказы войскамъ мангишлакскаго отряда 7, 11 и 12 апрѣля 1873 г., №№ 4, 5 и 6.

²⁾ Изъ походнаго дѣла штаба мангишлакскаго отряда, 1873 года, № 23.

³⁾ Роты пошли въ походъ въ составѣ около 120 человекъ, считая и унтеръ-офицеровъ.

образа его дѣйствій, главныя основанія коей заключаются въ слѣдующемъ. Для устраненія какихъ бы то ни было неблагопріятныхъ случайностей, главнѣйшимъ и наиболѣе существеннымъ условіемъ представляется полное согласованіе дѣйствій всѣхъ направленныхъ къ Хивѣ отрядовъ, какъ въ отношеніи оказанія ими взаимнаго другъ другу содѣйствія, такъ и сношеній ихъ съ Хивою, если бы, по ходу дѣлъ, къ этому представился случай ранѣе ихъ соединенія. Въ этихъ видахъ красноводскій отрядъ долженъ прибыть къ Змукширу не ранѣе 1 мая; объ измѣненіяхъ въ предположенномъ маршрутѣ ¹⁾, какія признано будетъ необходимымъ сдѣлать уже во время самаго движенія, сообщать, если окажется возможнымъ и нужнымъ, въ Оренбургъ и въ Ташкентъ; съ самаго выступленія принять всѣ мѣры къ открытію прямого сообщенія съ отрядами оренбургскимъ, туркестанскимъ и мангишлакскимъ. По прибытіи въ Змукширъ, не приступать къ дальнѣйшимъ военнымъ операціямъ противъ г. Хивы или другихъ пунктовъ Хивинскаго ханства, но выждать тамъ полученія дальнѣйшихъ приказаній отъ главнаго начальника всей хивинской экспедиціи, генерала Кауфмана, или же отъ начальника оренбургскаго отряда, генерала Веревкина, въ полное подчиненіе котораго полковникъ Маркозовъ долженъ поступить съ минуты соединенія его отряда съ оренбургскимъ. Если бы во время пребыванія отряда въ Змукширъ, или при наступленіи оттуда, хивинцы выслали уполномоченныхъ для переговоровъ, то направить ихъ къ Кауфману, объявивъ, что переговоры уполномоченъ вести только главный начальникъ русскихъ соединенныхъ силъ, и что частные начальники, до полученія точныхъ отъ него приказаній, не въ правѣ измѣнить предписаннаго имъ способа дѣйствій, вслѣдствіе поздняго заявленія посланцевъ, хотя бы заявленія эти и заключались въ полной готовности хивинскаго правительства въ точности исполнить всѣ наши требованія. Сообразно съ этимъ, направивъ къ Кауфману посланцевъ, въ ожиданіи могущихъ послѣдовать отъ него распоряженій, начальникъ отряда не долженъ останавливать тѣхъ дѣйствій, которыя будутъ признаны имъ необходимыми для достиженія той или другой указываемой обстоятельствами цѣли. Равнымъ образомъ начальникъ отряда не долженъ не только вступать относительно хивинцевъ въ какія либо обязательства или давать имъ хотя бы самыя малозначущія обѣщанія, но даже и требованія свои отъ нихъ ограничить предѣломъ лишь совершенной необходимости, т. е. требовать не болѣе того, что лишь на нѣсколько дней, до полученія распоряженій главнаго начальника хивинской экспедиціи, безусловно необходимо для обезпеченія положенія отряда и огражденія его безопасности. Если бы, по высылкѣ уполномоченныхъ, хивинцы

¹⁾ Маршрутъ сообщенъ въ Оренбургъ и Ташкентъ чрезъ штабъ кавказскаго военнаго округа.

не оказали никакого противодѣйствія достиженію той или другой указываемой обстоятельствами цѣли и выказали бы, напротивъ, полную готовность исполнить всѣ наши требованія, въ такомъ случаѣ, безъ сомнѣнія, не будетъ основанія и нашимъ войскамъ дѣйствовать противъ нихъ враждебно ¹⁾).

Общія основанія этой инструкціи были тѣ же, какія находились въ преподанныхъ главнокомандующимъ указаніяхъ Маркозову еще въ январѣ мѣсяцѣ 1873 года, тотчасъ по пріѣздѣ его высочества въ Петербургъ. Различіе заключалось только въ томъ, что главнокомандующій предоставлялъ Маркозову дѣйствовать вполне самостоятельно, если бы обстоятельства воспрепятствовали ему сдѣлать маршъ на соединеніе съ оренбургскимъ отрядомъ, или въ ожиданіи его стоять на мѣстѣ въ Змукширѣ, т. е. двинуться ли къ какому либо пункту на Аму-дарьѣ, на соединеніе съ туркестанскимъ отрядомъ, и постараться сколь возможно скорѣе связать дѣйствія кавказскаго отряда непосредственно съ его операціями, или же сдѣлать наступленіе прямо къ городу Хивѣ и, въ случаѣ надобности, занять его ²⁾); инструкція же Золотарева безусловно исключала самостоятельныя дѣйствія красноводскаго отряда по прибытіи его къ Змукширу.

Покончивъ съ дѣлами въ Чекишлярѣ, Золотаревъ 24 марта выѣхалъ въ Красноводскъ, для отдачи приказаній относительно 3-й сотни дагестанскаго конно-иррегулярнаго полка, предназначенной въ Киндерли, и осмотра владикавказской и сунженской сотенъ, готовившихся въ походъ на соединеніе съ главными силами красноводскаго отряда у колодцевъ Буураджи или Дзоюрукъ. Изъ Красноводска онъ выѣхалъ 26 числа, сначала на западный берегъ Каспія, а потомъ въ Киндерлинскій заливъ ³⁾); но о распоряженіяхъ, какія были сдѣланы имъ въ Киндерли, будетъ сказано въ своемъ мѣстѣ. Теперь же необходимо обратиться къ описанію снаряженія красноводскаго отряда.

До 1872 года забота о продовольствіи красноводскаго отряда лежала исключительно на интендантствѣ, которое сдавало поставку разныхъ продуктовъ съ подряда. По неимѣнію достаточныхъ перевозочныхъ средствъ, неаккуратности подрядчика и по другимъ причинамъ, части отряда, особенно же тѣ, которыя стояли у Балханскихъ горъ, не всегда получали то, что имъ было опредѣлено. Вслѣдствіе этого войска считали за интендантствомъ значительное количество долга. Такъ, напримѣръ, за рекогносцировку 1871 г. на одномъ мясѣ считалось за казною 7,000 руб., но, на основаніи закона, долгъ этотъ не могъ быть имъ возвращенъ. Поэтому части войскъ начали вступать въ сдѣлку съ подрядчикомъ, т. е. выдавать ему квитанціи въ по-

¹⁾ Золотаревъ Маркозову 23 марта 1873 г., № 3.

²⁾ Главнокомандующій Маркозову 19 января 1873 г.

³⁾ Золотаревъ князю Святополь-Мирскому 15 апрѣля 1873 г.

лученіи того, чего онѣ вовсе не получали. По докладу объ этомъ полковника Маркозова, кавказское начальство признало полезнымъ измѣнить порядокъ довольствія красноводскаго отряда слѣдующимъ образомъ. Интендантство, высчитавъ сумму, въ которую обошлось бы ему довольствіе цѣлаго отряда по цѣнамъ, по коимъ состоялся подрядъ, передавало ее, въ видѣ аванса, въ распоряженіе начальника отряда, а этому послѣднему предоставлено было право, по его усмотрѣнію, сокращать или увеличивать раціонъ человѣка и лошади въ той или другой части, увеличивая или уменьшая размѣръ его съ количествомъ труда и утомленія, переносимыхъ войсками, совершенно исключать нѣкоторыя статьи довольствія и вообще заботиться о расходованіи денегъ сообразно дѣйствительной потребности, но съ тѣмъ лишь условіемъ, чтобы не выходить за предѣлы средней стоимости интендантству человѣка или лошади. Начальникъ отряда обязанъ былъ имѣть наблюденіе за самою точною и аккуратною отчетностью, въ числѣ которой должны были непременно заключаться документы о пріобрѣтеніи въ извѣстномъ количествѣ того или другого вида довольствія, по той или другой цѣнѣ. Части войскъ обязаны были расходовать заготовленное ими или полученное изъ отрядныхъ складовъ довольствіе по дѣйствительно наличному въ нихъ числу людей и по отчетнымъ листамъ.

При такомъ порядкѣ довольствія красноводскаго отряда, отпуска въ части были такъ значительны, что онѣ не только безъ затрудненія принимали все сожигаемое и бросаемое, по случаю падежа верблюдовъ во время походовъ ¹⁾, въ счетъ того, что имъ причиталось, но даже раздавалась довольно значительная экономія, обращенная въ деньги, на руки людямъ. Смотря по продолжительности нахождения частей въ отрядѣ, люди получали отъ 3 руб. до 9 руб. 50 коп. каждый. Послѣднюю, на примѣръ, сумму получили нижніе чины роты дагестанскаго полка, находившіеся въ красноводскомъ отрядѣ съ ноября 1869 года по іюль 1873 года.

Сухари и крупа поставлялись интендантствомъ; для обезпеченія же приварочными продуктами, Маркозовъ законтрактовалъ подрядчика. О цѣнахъ, по коимъ подрядчикъ обязывался поставлять продукты, и вообще буквальное содержаніе самаго контракта объявлялось въ приказѣ по отряду, а потому всѣ мелочи дѣла были извѣстны всѣмъ чинамъ отряда.

Отъ заготовленнаго на отпушенную въ распоряженіе Маркозова, авансомъ, сумму, для обезпеченія войскъ отряда довольствіемъ въ рекогносцировку 1872 г., къ 1 января 1873 г. оставалось не менѣе 110 тысячъ порціи для людей и 30 тысячъ порціи для лошадей. Такъ какъ для обезпеченія отряда довольствіемъ на шесть мѣсяцевъ требовалось 790 тыс.

¹⁾ Акты объ утратѣ продуктовъ не представлялись.

людскихъ и 162 тыс. конскихъ порцій, то, исключая изъ этого количества имѣвшіеся къ 1 января запасы, оставалось 680 тыс. людскихъ и 132 тыс. конскихъ порцій. Стоимость ихъ въ 116,000 руб. и была отпущена Маркозову. Не смотря на то, что окончательное распоряженіе о формированіи красноводскаго отряда и о движеніи его къ Хивѣ послѣдовало лишь въ январѣ мѣсяцѣ и что приведенная сумма денегъ получена была въ отрядѣ тогда, когда часть его находилась уже въ движеніи, отрядъ не встрѣтилъ никакихъ затрудненій въ поставкѣ подрядчикомъ продуктовъ. Подрядчикъ въ теченіи полутора мѣсяцевъ доставилъ отряду все необходимое и притомъ по цѣнамъ, значительно уступавшимъ тѣмъ, по коимъ онъ же поставлялъ въ склады отряда по договорамъ съ интендантствомъ. Въ условія подряда не входило только мясо, такъ какъ на этотъ предметъ части получали деньги и сами уже заботились о снабженіи себя этимъ продуктомъ. Все доставлявшееся подрядчикомъ принималось обыкновеннымъ порядкомъ, сперва въ склады, а иногда, въ случаяхъ экстренныхъ, и прямо въ части. При всѣхъ пріемкахъ присутствовали ротные командиры тѣхъ ротъ, для коихъ принимались продукты.

Опредѣленная дача для красноводскаго отряда, которой придерживались, состояла на одного человѣка: 1) въ сутки: сверхъ сухарей и крупъ—1 фун. мяса, 13 золотниковъ соли, 4 золотн. пшеничной муки, 5 золотн. масла, 50 золотн. капусты, 32 золотн. гороху, 8 золотн. луку, 0,16 золотн. перцу, 0,16 золотн. лавроваго листу и $\frac{1}{2}$ чары спирта, и 2) въ мѣсяцъ—5 чаръ уксусу. Нѣкоторые изъ поименованныхъ продуктовъ отпускались въ меньшемъ противъ указаннаго размѣрѣ; иные же вовсе не отпускались или замѣнялись другими. Такъ, соли достаточно было и 10 золотн.; горохъ въ походѣ вовсе не отпускался, потому что онъ весьма трудно разваривается: квашеная капуста замѣнялась соотвѣтственнымъ количествомъ капусты сушеной или картофелемъ и другими овощами; вмѣсто луку давалась часть чесноку, а уксусъ замѣнялся фруктовою кислотою; въ мѣсяцъ отпускалось на человѣка $\frac{1}{4}$ фун. чаю и $1\frac{1}{2}$ фун. сахару; на мѣстѣ часть мяса замѣнялась саломъ; дача спирта значительно сокращалась и пр. Въ виду значительной раструски провіанта во время продолжительной перевозки и частой навьючки и развьючки, ежедневная дача его опредѣлена была: сухарей въ $2\frac{1}{4}$ фунта и крупъ въ $\frac{1}{2}$ фунта, съ непремѣннымъ условіемъ, чтобы сухари и крупа доставлены были въ холщевыхъ мѣшкахъ, съ необходимымъ количествомъ, для увязки ихъ, рогожь ¹⁾.

¹⁾ Докладъ начальника кавказскаго штаба главнокомандующему 25 апрѣля 1872 г., Маркозовъ въ кавказскій окружный штабъ 2 января и 25 августа 1873 г., окружный штабъ въ интендантство 6 января 1873 г., интендантство Маркозову 29 января 1873 г.

Нормальная дача ячменя лошадямъ считалась $16\frac{1}{2}$ фунтовъ въ сутки. Дача эта производилась только на берегу моря, гдѣ были склады ячменя, во время же движенія, при недостаткѣ перевозочныхъ средствъ и отъ потери выюковъ, она уменьшалась до семи, пяти и даже менѣе фунтовъ, безъ сѣна.

Посуда для воды, бывшая въ походѣ на рукахъ у людей, состояла изъ приобрѣтенныхъ на собственныя ихъ средства старыхъ манерокъ, маленькихъ деревянныхъ баклажекъ и больше всего бутылокъ, какъ большихъ, такъ и маленькихъ отъ зельтерской воды. Деревянные баклажки, емкостью примѣрно въ $2\frac{1}{2}$ бутылки, были заведены почти у всѣхъ людей въ ротахъ кабардинскаго баталіона. Въ остальныхъ частяхъ баклажки были лишь у немногихъ нижнихъ чиновъ. Въ среднемъ запасъ воды на человѣка въ ручной посудѣ былъ отъ двухъ до трехъ бутылокъ. Выючная водяная посуда, боченки и бурдюки, заготовлялась въ Чекишлярѣ. Большія бочки отъ капусты, спирта, солонины и пр. доставляли клепки для боченковъ, а бурдюки выдѣлывались изъ козихъ шкуръ. По уходѣ отряда за Атрекъ для добыванія верблюдовъ, въ Чекишлярѣ оставлены были отъ каждой части команды для приготовленія боченковъ. Работы эти, начавшіяся еще въ январѣ мѣсяцѣ, продолжались по день выступленія отряда въ хивинскій походъ. Приказано было въ каждой ротѣ заготовить по 40 боченковъ, круглымъ счетомъ каждый въ шесть ведеръ. Артиллерія и кавалерія посуды для себя не заготовляли, а должны были получать воду изъ ротъ. Матерьялы для приготовленія боченковъ отпускались изъ отрядныхъ складовъ, но часто не доставало то клепокъ, то желѣза, такъ что начальники частей войскъ прибѣгали къ покупкѣ бочекъ и желѣза у маркитантовъ, но у послѣднихъ они были въ недостаточномъ количествѣ. И только нѣкоторыя роты заготовили по 40 боченковъ; въ другихъ же, ко времени возвращенія отряда изъ-за Атрека, боченковъ было значительно менѣе. Впослѣдствіи, когда отъ восьми ротъ ширванскаго полка, назначенныхъ въ мангишлакскій отрядъ, отобрана была вся посуда и передана въ части красноводскаго экспедиціоннаго отряда, пропорція посуды въ ротахъ значительно увеличилась. Количество выючной водяной посуды, находившейся въ частяхъ войскъ, съ точностью опредѣлить невозможно, по разнорѣчивости показаній частныхъ начальниковъ и самого Маркозова. Но въ среднемъ выводѣ изъ этихъ показаній довольно приблизительно можно положить, что водоподъемныя средства распредѣлялись по войскамъ слѣдующимъ образомъ:

въ пяти ротахъ кабардинскаго полка	1,125 вед.
» двухъ » ширванскаго »	613 »
» трехъ » самурскаго »	428 »
» двухъ » дагестанскаго »	494 »
» » сотняхъ кизляро-гребенскаго полка	24 »

въ сотнѣ владикавказскаго полка	16 вед.
» » сунженскаго »	22 »
» артиллеріи	89 »

Итого 2,811 вед.¹⁾.

Кромѣ того, при штабѣ отряда везлось 150 ведеръ воды и у офицеровъ было отъ 150 до 200 ведеръ. Слѣдовательно, всего въ отрядѣ везлось на верблюдахъ около 3,150 ведеръ воды. Воды этой, какъ полагали, будетъ достаточно для того, чтобы войска могли пить, варить чай и готовить пищу одинъ разъ въ день въ теченіе четырехъ сутокъ, выдѣляя нѣкоторое количество ея для артиллерійскихъ лошадей. На большомъ безводномъ переходѣ къ Змукширу предполагалось: половину отряда забрать всю посуду и, отказавшись отъ ежедневной горячей пищи, слѣдовать къ оазису; придя къ Змукширу, часть отряда отправить со всею посудою назадъ, чтобы поднять войска, не взятыя съ первымъ эшелономъ. Въ рекогносцировку 1872 г., отрядъ, численностью на одну треть менѣ противъ отряда въ 1873 г., имѣя вдвое меньше посуды, ходилъ въ полномъ составѣ, не встрѣчая по пути колодезевъ по 4 дня. На основаніи этого опыта, Маркозовъ полагалъ, что прохожденіе половины отряда, съ болѣе чѣмъ удвоеннымъ количествомъ посуды, безводнаго пространства въ теченіе восьми дней ²⁾—дѣло вполне возможное, тѣмъ болѣе, что кавалерію при пѣхотѣ вести не предполагалось: она должна была пройти безводное пространство дня въ три, напоивъ лошадей водою, которую ей выслали бы на встрѣчу; офицерскія лошади (числомъ 34) имѣлось въ виду оставить при кавалеріи, для быстрого провода ихъ, а самимъ офицерамъ ѣхать на верблюдахъ, подобно тому, какъ это было при движеніи къ Сарыкамышу въ 1871 г. ³⁾.

Въ походъ взяли одинъ только Нортоневъ колодезь, такъ какъ другіе колодцы были неисправны. За все время движенія красноводскаго отряда только одинъ разъ пришлось забить Нортоневъ колодезь при маловодномъ колодцѣ Кеймиръ, но вода пошла весьма соленая. Затѣмъ больше Нортоня не употребляли: войска дѣлали по два перехода въ день, а для того, чтобы дожидаться, пока изъ колодца покажется чистая вода, надо около 6 часовъ времени.

Въ красноводскомъ отрядѣ, точно также какъ и въ мангишлакскомъ, походнаго лазарета не было, хотя медикаментовъ и перевязочныхъ матерья-

¹⁾ Артиллерія и кавалерія, какъ сказано, посуды не заготовляли. Показанное здѣсь противъ нихъ количество водоподъемныхъ средствъ приобрѣтено было ими, такъ сказать, частнымъ образомъ, такъ какъ съ нихъ снята была начальникомъ отряда всякая забота о водѣ.

²⁾ Въ дѣйствительности, не восьми, а десяти дней.

³⁾ Дѣло штаба Кавказскаго военнаго округа, 1873 г., № 118.

ловъ имѣлось въ достаточномъ количествѣ. Вьючныхъ носилокъ для больныхъ и раненыхъ состояло всего 8; большее количество ихъ не могло быть заготовлено, по недостатку матерьяловъ въ Чекишлярѣ ¹⁾.

Общество попеченія о раненыхъ и больныхъ воинахъ отнеслось весьма сочувственно къ войскамъ красноводскаго отряда. Петербургское главное управленіе выслало въ отрядъ: одну офицерскую и одну солдатскую госпитальныя палатки, 100 бутылокъ хереса и 100 бутылокъ коньяку; одесское мѣстное управленіе выслало, кромѣ чаю, сахару и кофе—бинты, клеенку, карболовую кислоту, соду, лимонную кислоту, хининъ и опиумъ, а кавказское окружное управленіе—фланелевые набрюшники, рубашечный холстъ, компрессы, перевязки, булавки, уксусную кислоту, гипсъ, капли Иноземцева, воду Нелюбина и деньги на покупку 100 бутылокъ вина и хлопчатой бумагу.

Пригнанные въ половинѣ марта въ Чекишляръ верблюды были взяты за Атрекомъ уже въ плохомъ состояніи. Въ весеннюю пору года верблюды бываютъ вообще слабы, а тутъ къ обыкновеннымъ причинамъ присоединились еще утомленіе отъ усиленныхъ перегоновъ и недостаточность корма, вслѣдствіе скопленія огромнаго количества верблюдовъ въ узкой полосѣ между Атрекомъ и Гюргеномъ, гдѣ къ тому же хозяева, изъ предосторожности, держали ихъ по возможности на тѣсныхъ пространствахъ. Верблюдицы, которыхъ была почти половина общаго числа животныхъ, въ эту пору почти совсѣмъ не шли подъ вьюками. Все это вмѣстѣ въ значительной степени уменьшало значеніе, которое можно было давать добытому запасу верблюдовъ въ смыслѣ перевозочныхъ средствъ, по численному количеству этого запаса. Въ Чекишлярѣ верблюды не только не поправились, а напротивъ окончательно исхудали и обезсиѣли, испытывая все время нужду и въ кормѣ, и въ водѣ, такъ какъ верстъ на 20 вокругъ лагеря, дня въ два, 3,000 верблюдовъ вытравили весь кормъ; угонять же верблюдовъ дальше отъ лагеря было невозможно, такъ какъ тамъ не было колодезь. Въ окрестностяхъ Чекишляра пало нѣсколько сотъ штукъ верблюдовъ. Лучшимъ указаніемъ, въ какомъ состояніи находились верблюды, можетъ служить то, что первый эшелонъ отряда, подъ начальствомъ маіора Козловскаго, выступившій 19 марта, могъ сдѣлать въ первый день 7 верстъ, во второй 8¹/₂ верстъ, въ третій 9¹/₂ верстъ; потерявъ въ эти три дня 70 верблюдовъ изъ 700, у него бывшихъ, онъ долженъ былъ оставить на пути, при особой командѣ, около 1,100 пудовъ разнаго довольствія. Подобныя же затрудненія съ верблюдами испытывали и другіе эшелоны, и почти всѣ они должны были бросать на дорогѣ вьюки съ продовольствіемъ, хотя и не въ такомъ количествѣ, какъ

¹⁾ Тамъ-же.

это пришлось съ первыхъ же шаговъ сдѣлать кабардинскому эшелону. Кромѣ того, что верблюды были плохи, что между ними было много самокъ, которыя часто разрѣшались даже на пути, самое число верблюдовъ было недостаточно для поднятія всѣхъ тяжестей войскъ. Такъ, кабардинскій эшелонъ на 5 ротъ получилъ всего 700 верблюдовъ, дагестанскія роты: одна 165 верблюдовъ, а другая 140, тогда какъ начальникъ отряда рассчитывалъ каждой ротѣ отпустить не менѣе 200 штукъ. Это обстоятельство, между прочимъ, свидѣлствуетъ о значительной убыли верблюдовъ въ Чекишлярѣ ¹⁾).

Верблюдовожатыхъ въ отрядѣ не было вовсе; проводниковъ же состояло всего 15 человекъ. Всѣ они были люди вполне испытанные и надежные и горѣли желаніемъ достигнуть Хивы, гдѣ почти каждый изъ нихъ искалъ крови.

Изъ числа туркменъ, состоявшихъ при отрядѣ, наиболѣе замѣчательнѣе былъ Атамуратъ, бывшій нѣкогда ханомъ у хивинскихъ юмудовъ. Воюя постоянно съ Хивой и убивъ трехъ хановъ, Атамуратъ мечталъ овладѣть всѣмъ Хивинскимъ ханствомъ и сдѣлаться самому ханомъ, для чего и домогался получить отъ насъ помощь. Не получивъ ея, онъ успѣлъ самъ овладѣть почти всею сѣвѣрною частью ханства; но не надѣясь удержать Кунградъ въ своихъ рукахъ, въ 1859 году, совмѣстно съ отложившимся отъ Хивы узбекомъ Магометъ-Фаною, предлагалъ этотъ городъ и устья Аму во власть русскихъ. Получивъ отказъ и потерявъ впослѣдствіи Кунградъ, Атамуратъ не покидалъ старой своей надежды на овладѣніе ханствомъ и искалъ опять-таки помощи Россіи, что, разумѣется, значительно подняло бы его значеніе въ глазахъ Хивы. Съ другой стороны, находясь въ непріязненныхъ отношеніяхъ и къ племени теке, Атамуратъ желалъ и здѣсь опереться на покровительство той же Россіи. Въ этихъ видахъ онъ просилъ объ образованіи при Балханскомъ заливѣ города. Въ прошеніи на имя Бѣлаго Царя, поданномъ въ 1865 году оренбургскому начальству, онъ писалъ: «Мы народъ несчастный, постоянные плѣнники то того, то другого государства. У кочевого народа не бываетъ порядка и дисциплины. Изъ туркменъ царя не выйдетъ, какъ изъ дерева желѣза. Молитвы къ Богу и пророку остались тщетными, значить не настало время предопредѣленія. Нынѣ мечта наша одна: скоро ли настанетъ время, когда спойдетъ отъ Бога повелѣніе о назначеніи намъ въ повелители великаго и милостиваго монарха. Все, что необходимо для принятія насъ въ твое государство, у насъ есть. Наша мечта состоитъ въ томъ, чтобы пришелъ къ намъ царь со стороны Шагадама ²⁾, основалъ бы городъ, устроилъ ярмарку, и былъ бы этотъ городъ мѣстомъ

¹⁾ Тамъ-же.

²⁾ Балханскаго залива, гдѣ нынѣ Красноводскъ.

стеченія всѣхъ туркменъ, его вѣрныхъ друзей и подданныхъ. Мы мечтаемъ, чтобы войска высадились съ юго-восточной стороны отъ Кунграда и дали бы намъ помощь противъ Хивы. Мы несчастные изъ несчастнѣйшихъ и бѣдные изъ бѣднѣйшихъ. Мы теперь безъ головы: у туркменъ собачья голова и свиная пятка. Мы очень надѣемся на милость государя, и не только отдаемся ему въ этомъ мѣрѣ, но если бы у него было желаніе повелѣть намъ перейти въ мѣръ вѣчный, мы подчинимся его волѣ».

Посланцы, привезшіе это письмо, были приняты и обласканы; но правительство наше ограничилось лишь выраженіемъ готовности къ содѣйствию и покровительству торговыхъ сношеній туркменъ съ нашими киргизами на сыръ-дарьинской линіи. Что же касается принятія Атамурата съ его ордою въ подданство, то въ виду неоднократнаго заявленія нашего правительства въ отношеніи къ кочующимъ азіатскимъ инородцамъ, что только въ предѣлахъ Россіи мы можемъ и обязаны оказывать помощь и защиту инородцамъ, принявшимъ русское подданство, наше правительство уклонилось отъ положительнаго отвѣта на прошеніе Атамурата.

Въ 1867 году протокъ Лауданъ, протекавшій чрезъ кочевья туркменъ Атамурата, былъ запруженъ по приказанію хивинскаго хана, вслѣдствіе чего туркмены остались безъ воды для орошенія своихъ полей. Тогда нѣкоторые изъ юмудскихъ старшинъ явились къ хану съ выраженіемъ готовности подчиниться его владычеству и съ просьбой разрушить плотину на протокъ Лауданъ. Ханъ обѣщалъ на это свое согласіе, если старшины привезутъ въ Хиву свои семейства въ качествѣ заложниковъ. Старшины приняли это предложеніе и привезли въ Хиву 60 своихъ семействъ. Между тѣмъ другіе юмуды и во главѣ ихъ Атамуратъ, не желавшіе подчиниться хану, замыслили сами разорвать плотину на Лауданѣ. Но едва лишь они стали приводить это въ исполненіе, какъ хивинское войско разогнало ихъ. Тогда юмуды приняли хивинское подданство и были расселены по разнымъ мѣстамъ, а Атамуратъ, не сдавшись хивинскому правительству, прикочевалъ къ своимъ родичамъ, живущимъ у Балханскаго залива ¹⁾.

По занятіи нашими войсками въ 1869 году Красноводска, Атамуратъ первый предложилъ свои услуги русскому отряду и съ тѣхъ поръ почти неотлучно состоялъ при немъ. За свою службу онъ былъ награжденъ серебряною медалью на георгіевской лентѣ и постоянно получалъ продовольствіе отъ казны.

Въ 1872 году, когда красноводскій отрядъ совершалъ рекогносцировку по направленію къ Хивѣ, начальнику отряда предложено было подготовить

¹⁾ Крыжановскій кн. Горчакову 14 декабря 1865 г. Донесеніе правителя западной части области оренбургскихъ киргизъ Крыжановскому 21 февр. 1868 г. Этногр. и истор. матер. по Ср. Азіи и Оренб. краю, М. Галкина.

изъ прибрежныхъ туркменъ кандидата на престоль Хивинскаго ханства, дабы при удобномъ случаѣ водворить его вмѣсто Сеидъ-Магомедъ-Рахимъ-хана и имѣть въ немъ безусловно покорнаго намъ слугу ¹⁾). Выборъ Маркозова остановился на Атамуратѣ и на Иль-Гельды-ханѣ.

Этотъ послѣдній былъ назначенъ Маркозовымъ ханомъ на островахъ Челекенѣ и Огурчинскомъ и въ Шенхскихъ аулахъ. Въ 1872 году хивинцы угнали у него 100 верблюдовъ за то, что онъ служилъ русскимъ ²⁾). Во время хивинскаго похода Иль-Гельды состоялъ при отрядѣ, и, на время его отсутствія, временнымъ ханомъ Челекена, Огурчинскаго и Шенхскихъ ауловъ назначенъ былъ отецъ Иль-Гельды, Гельды-ханъ. Главная и почти единственная цѣль этого временнаго назначенія состояла въ томъ, чтобы доставить полковнику Клугену возможность безъ затрудненія сообщаться съ экспедиционнымъ отрядомъ. «Говоря откровенно, писалъ Маркозовъ красноводскому воинскому начальнику, полковнику Клугену, у меня такъ мало конныхъ туркменъ (ихъ всего до 15 человекъ), что мнѣ необходимо приберегать ихъ для указанія пути колоннамъ и для разныхъ экстренныхъ случаевъ. Пользуясь услугами Гельды-хана, вы, по возможности, чаще посылайте намъ корреспонденцію ³⁾).

Изъ остальныхъ проводниковъ замѣчательны: 1) Нефесъ-Мергенъ, у котораго, еще во время командованія красноводскимъ отрядомъ полковника Столѣтова, было угнано хивинцами 300 верблюдовъ; въ 1872 г. два брата его были убиты хивинцами за службу русскимъ, а въ 1873 году у него было взято все его семейство и разграблено имущество; 2) Назаръ, сопровождавшій штабъ-ротмистра Скобелева къ Сарыкамышу въ 1871 году; 3) Дурды, особенно отличавшійся своимъ усердіемъ и преданностію, когда онъ состоялъ при отрядѣ въ 1870 году ⁴⁾).

Всѣ проводники были уже достаточно испытаны въ преданности намъ и жаждали кровавой мести къ Хивѣ. Но ихъ было мало, о чемъ свидѣлствуетъ и самъ Маркозовъ въ своемъ письмѣ къ Клугену. Причина, почему проводники изъ туркменъ не желали служить русскимъ, состояла въ томъ, что служба ихъ при Маркозовѣ весьма недостаточно вознаграждалась.

Предъ выступленіемъ въ походъ, въ распоряженіе начальника отряда высланы были слѣдующія суммы: 116 тысячъ рублей на заготовленіе продовольствія для людей и лошадей, 44 тыс. рублей на разныя надобности по отряду, какъ то: для заготовленія веревокъ, боченковъ, на жалованье пере-

¹⁾ Духовской Маркозову 1 іюля 1872 г.

²⁾ Дѣло штаба кавказскаго военнаго округа, 1873 года, № 118.

³⁾ Письмо 8 апрѣля 1873 г. изъ Айдына.

⁴⁾ Три послѣднихъ проводника сопровождали генеральнаго штаба подполковника Скобелева въ его рекогносцировку отъ Змукшира до Ортакую, въ августѣ 1873 года.

водчикамъ, содержаніе туркменскихъ лодокъ для разгрузки и нагрузки приходящихъ на чекишлярскій рейдъ судовъ и проч., и 6,000 рублей на экстраординарные расходы безотчетно.

Г Л А В А V.

Движеніе красноводскаго отряда отъ Чекишляра до колодцевъ Игды.—Движеніе отъ Игды къ Орта-кую и поворотъ въ Красноводскъ.—Состояніе здоровья людей.—Причины неудачи красноводскаго отряда.

Начальникъ красноводскаго отряда первоначально предполагалъ слѣдовать по Атреку и притоку его Сумбару и чрезъ Кюрендагскія горы, Кизыль-арватъ, Игды и Орта-кую къ Змукширу ¹⁾. Но предъ самымъ выступленіемъ, получивъ свѣдѣнія о сильныхъ дождяхъ въ этихъ горахъ и о массѣ воды, накопившейся въ канавахъ, чрезъ которыя пролегають дороги, Маркозовъ измѣнилъ принятое направленіе и рѣшился слѣдовать чрезъ колодцы Бугдайли, Айдинъ, Буураджи и далѣе по Узбою чрезъ Топіатанъ, Игды и Орта-кую къ Змукширу ²⁾.

Путь отъ Чекишляра до Игды, изслѣдованный войсками красноводскаго отряда въ 1871 и 72 годахъ, былъ очень хорошо извѣстенъ. Онъ идетъ по мѣстности ровной, на которой пески смѣняются солончаками и преобладають послѣдніе. Есть солончаки до 11 верстъ, большею частью окаймленные песчаными буграми. Недалеко отъ Чекишляра находится Бѣлый бугоръ (Акъ-патлаухъ), гдѣ много грязныхъ сопокъ, изъ коихъ постоянно выбрасывается жидкая грязь съ сѣрнисто-водороднымъ запахомъ. Температура грязи внутри вулкана + 18° R. Тяжесть опускается по жидкой грязи внутри вулкана до 4-хъ фут. Недалеко отъ подошвы Бѣлаго бугра лежитъ группа прѣсныхъ озеръ.

Колодцы, встрѣчаемые по пути, содержатъ преимущественно прѣсную воду и не очень глубоки; самые глубокіе Чухуру-кую, 18 футовъ; въ другихъ колодцахъ вода на глубинѣ 8, 6, 4 и даже 2 футовъ. Всѣ колодцы оплетены хворостомъ, а два колодца Бугдайли выложены жженымъ кирпичемъ. У Егенаджи встрѣчается довольно большая кустарная растительность и даже деревья.

У Айдина дорога вступаетъ въ сухое русло Аму (Узбой). Съ обѣихъ сторонъ оно ограничено берегами, и особенно ясенъ правый, болѣе возвы-

¹⁾ Маркозовъ князю Святополкъ-Мирскому 11 марта 1873 г., № 405.

²⁾ Маркозовъ начальнику окружнаго штаба 22 марта 1873 г.

шенный, а оттого менѣе изгладившійся берегъ. Дно русла большею частью лишено всякой растительности и состоитъ изъ глинистаго или иловатаго песку, расположеннаго совершенно горизонтально и изрытаго въ нѣкоторыхъ мѣстахъ бороздами, по всей вѣроятности, вѣтромъ. Въ нѣкоторыхъ мѣстахъ береговъ и на отдѣльныхъ круглыхъ возвышеніяхъ въ видѣ банокъ (въ руслѣ) весьма явственно видны слои иловатыхъ отложеній, какъ иногда бываетъ на берегахъ большихъ рѣкъ, послѣ того какъ спадутъ высокія весеннія воды. Очертаніе береговъ и особый грунтъ, рѣзко отличающійся отъ окрестной почвы, показываютъ, что это русло принадлежало большой рѣкѣ; общая фізіономія мѣстности такъ живо напоминаетъ рѣку, всѣ признаки ея такъ ясны, что недостаетъ только воды: кажется, будто она недавно оставила свое ложе ¹⁾.

Особыми маршрутами, съ означеніемъ чиселъ, въ которые долженъ былъ быть каждый эшелонъ у извѣстнаго колодца, полковникъ Маркозовъ не снабжалъ начальниковъ колоннъ, такъ самое число эшелонъ, слѣдовательно и составъ ихъ, должны были измѣняться въ зависимости отъ различныхъ условій, каковы, на примѣръ, бѣльшая или меньшая близость непріятеля, путевыя удобства въ отношеніи къ водѣ и корму и проч. Начальникъ отряда указалъ имъ только общее направленіе, по которому должны были слѣдовать войска, предоставивъ усмотрѣнію начальниковъ колоннъ вести ихъ сообразно съ этими условіями и съ силою людей, которыя заблаговременно нельзя было предвидѣть. Вслѣдствіе такого приказанія, одни эшелоны нерѣдко обгоняли другіе. Такъ, эшелонъ Панкратьева, выступившій изъ Чекишляра 21 марта, прибылъ въ Игды только 18 апрѣля, тогда какъ Араблинскій, выступившій съ мѣста съ своимъ эшелономъ 26 марта, достигнулъ колодцевъ Игды 17 апрѣля, а эшелонъ Козловскаго, начавшій движеніе 19 марта, пришелъ въ Игды тоже 17 апрѣля. Начальникамъ колоннъ рекомендовалась возможная скорость движенія, на счетъ продолжительности остановокъ на одномъ и томъ же мѣстѣ, съ тою цѣлью, чтобы окончить походъ по пустынѣ до наступленія жаровъ и чтобы верблюды не уничтожили весь кормъ въ окрестностяхъ стоянокъ войскъ, такъ какъ вслѣдствіе этого позади идущимъ эшелонамъ пришлось бы гонять верблюдовъ на пастьбу весьма далеко отъ лагеря, а это изнуряетъ людей, ибо чѣмъ дальше пастьба отъ лагеря, тѣмъ болѣе требуется прикрытія.

Отрядъ выступалъ изъ Чекишляра по-эшелонно. Первый эшелонъ, изъ 2-го баталіона кабардинскаго полка, дивизіона горной артиллеріи и командъ казачьей и саперной, подъ начальствомъ маіора Козловскаго, выступилъ 19 марта.

¹⁾ Замѣтки о Туркменіи, Стебницкаго, также Изв. кавк. отд. имп. русск. геогр. общ. 1872 г., т. I, № 3.

Козловскому предложено было слѣдовать до озера Топіатана, гдѣ и ждать прибытія начальника отряда или его приказанія. Прочіе эшелоны выступили: второй—изъ трехъ ротъ самурскаго полка съ 8 горными орудіями, подъ начальствомъ маіора Панкратьева, 21 марта, третій—изъ двухъ ширванскихъ и одной дагестанской ротъ, при дивизионѣ полевой артиллеріи, подъ начальствомъ полковника Араблинскаго, 26 марта, и четвертый—изъ двухъ сотенъ кизлярско-гребенскаго полка, подъ начальствомъ подполковника князя Чавчавадзе, 30 марта. Начальникъ отряда выступилъ лично изъ Чекишляра нѣсколько раньше 3-го эшелона, съ одною ротою дагестанскаго полка. Выступленіе кавалеріи четырьмя днями послѣ третьяго эшелона назначено было въ видахъ сбереженія фуража. Въ тѣхъ же видахъ и дивизионъ полевыхъ орудій вышелъ съ послѣднимъ эшелономъ. Кавалерія съ ракетною батареею изъ Красноводска должна была начать движеніе, по усмотрѣнію начальника ея, съ такимъ расчетомъ, чтобы присоединиться къ отряду въ Буураджи или въ Айдинѣ ¹⁾).

При вступленіи эшелоновъ изъ Чекишляра встрѣтилось много затрудненій въ недостаткѣ верблюжьихъ сѣделъ; недоставало войлоковъ, веревокъ, такъ что послѣдній эшелонъ выступилъ не вмѣстѣ, а по-ротно, потому что въ нѣкоторыхъ ротахъ только въ день выступленія доканчивали приготовленіе сѣделъ.

Главное затрудненіе при движеніи эшелоны встрѣтили въ слабости верблюдовъ. Вслѣдствіе падежа ихъ, войска вынуждены были бросать вьюки, хотя, вообще говоря, болѣе здоровые верблюды, попавъ чрезъ нѣкоторое время на лучшіе корма, стали поправляться. Двѣ сотни кизлярско-гребенскаго полка (136 казаковъ), въ началѣ, пока не обогнали всѣхъ эшелоновъ, подбирали, сколько возможно, бросаемые войсками запасы. Такъ, у колодца Кеймиръ (23 версты отъ Чекишляра), изъ числа 138 тюковъ разнаго рода продовольствія, брошенныхъ колонною Козловскаго, поднято было ими столько, сколько возможно было поднять, примѣрно пуда по 3 на каждую лошадь; а какъ у казаковъ уже и безъ того было по 2 пуда ячменя и свои вещи, то все это вмѣстѣ составило около 6 пудовъ на лошадь ²⁾). Поэтому первые 4 или 5 переходовъ послѣ того казаки должны были бѣольшую половину пути идти пѣшкомъ. Кромѣ этого случая, подвигаясь впередъ, они еще нѣсколько разъ подбирали брошенные на дорогѣ сухари, такъ что казаки не

¹⁾ Маркозовъ въ кавказскій штабъ 22 марта 1873 г.

²⁾ Маркозовъ первоначально предполагалъ навьючить казачьихъ лошадей артиллерійскими ящиками, о чемъ и писалъ князю Чавчавадзе еще до его выступленія изъ Чекишляра, но, вслѣдствіе представленія командира полка, отмѣнилъ это предположеніе и приказалъ, чтобы казаки облегчали по возможности пѣхотныя части, подбирая тѣ вьюки съ продовольствіемъ, которые онѣ вынуждены будутъ оставлять по пути.

только не терпѣли въ нихъ нужды, получая на человѣка опредѣленные $2\frac{1}{4}$ фун., но даже кормили ими иногда своихъ лошадей. Верблюдовъ въ двухъ сотняхъ было до 50 штукъ. На нихъ везлись палатки, офицерскія вещи и ячмень, который потомъ и пригодился на обратномъ пути, когда обнаружился недостатокъ фуража въ отрядныхъ запасахъ.

Въ Буураджи къ этимъ сотнямъ присоединились: двѣ сотни владикавказскаго и сунженскаго конныхъ полковъ, команда въ 40 человѣкъ кизляро-гребенскаго полка съ знаменемъ и ракетная батарея, выступившія 2 апрѣля изъ Красноводска, подъ начальствомъ подполковника Левисъ-офъ-Менара. Сотнямъ этимъ вовсе не было дано никакихъ перевозочныхъ средствъ, и потому запасъ довольствія для людей и зерноваго фуража для лошадей онѣ должны были везти на своихъ лошадяхъ. На каждую лошадь при выступленіи было навьючено: 4 пуда ячменя (по 16 фунт. въ день, на 10 дней) и сахарей 27 фунтовъ (на 12 дней, по $2\frac{1}{4}$ фун. въ день). Тяжесть эта, съ сѣдломъ, мундирною одеждою, бѣльемъ и прочими необходимыми въ походѣ вещами, составляла $7\frac{1}{2}$ пудовъ вѣсу на каждую офицерскую и казачью лошадь, не включая сѣдока съ оружіемъ. Съ всадникомъ же грузъ лошади равнялся $12\frac{1}{2}$ пудамъ. Сотни не имѣли палатокъ и въ достаточномъ количествѣ посуды для воды: всего въ дивизионѣ состояло 11 баклагъ, каждая ведра въ два. Баклаги везлись на трехъ лошадяхъ, принадлежавшихъ оставшимся при венахъ въ Красноводскѣ людямъ сунженской сотни. Выступивъ съ такими тяжестями на строевыхъ лошадяхъ, первые переходы люди шли больше пѣшкомъ. До Буураджи казаки дошли благополучно: утомленія не было замѣтно ни въ людяхъ, ни въ лошадяхъ; больныхъ не было.

8 апрѣля, у колодцевъ Буураджи, кавалерія Левиса встрѣтила майора Козловскаго, который объявилъ ему приказаніе начальника отряда остановиться на томъ мѣстѣ, гдѣ его застанетъ это приказаніе. Левисъ остановился. На другой день прибылъ къ колодцамъ начальникъ отряда съ двумя сотнями кизляро-гребенскаго полка и приказалъ Левису тотчасъ слѣдовать съ его дивизиономъ по дорогѣ къ Чекишляру, на встрѣчу эшелона Панкратьева, и принять отъ него на 200 человѣкъ и 200 казачьихъ лошадей продовольствіе и фуражъ на 10 дней, полагая суточную дачу лошади ячменя по $6\frac{1}{2}$ фунтовъ. Вечеромъ того же дня казаки встрѣтили самурскій эшелонъ, ночью произвели приѣмку фуража и продовольствія и съ разсвѣтомъ выступили обратно къ колодцамъ Буураджи. По прибытіи сюда въ 9 часовъ утра, сдѣланъ былъ небольшой привалъ, и сотни пошли къ колодцамъ Дзююрукъ, гдѣ застали выступающій эшелонъ Козловскаго. Здѣсь дивизионъ Левиса имѣлъ ночлегъ и на другой день, сдѣлавъ переходъ въ 41 версту, соединился въ Топіатанѣ съ двумя сотнями кизляро-гребенскаго полка. Отсюда уже вся кавалерія шла вмѣстѣ.

Путь казачьих сотенъ, выступившихъ изъ Красноводска, пролегалъ чрезъ кол. Белекъ и далѣе по сѣверной подошвѣ Балханъ чрезъ колодцы: Карачаглы, Кярызъ, Кошагирлы и Аджи до Узбоя у колодцевъ Дзююрукъ. На этомъ пути мѣстность представляетъ то песчаные бугры, то солончаки, покрытые самою скудною растительностью. Ближе къ подошвѣ Большого Балхана попадаются каменистыя мѣста, кое гдѣ пересѣкаемыя сухими руслами. Колодцы вообще небольшой глубины, и вода въ нихъ содержитъ болѣе или менѣе значительную примѣсь горькихъ солей; только вода въ колодцѣ Карачаглы (глуб. 6 сажень), вырытомъ въ песчано-глинистой почвѣ, рѣзко отличается своимъ пріятнымъ вкусомъ и свѣжестью. Такъ какъ верхняя почва въ этой мѣстности всегда содержитъ въ себѣ примѣсь солей, то чѣмъ глубже въ ней колодцы, тѣмъ вода въ нихъ лучше. По мѣрѣ приближенія къ Узбою, песчаные бугры встрѣчаются чаще и принимаютъ большіе размѣры, а съ ними и растительность становится оживленнѣе. Узбой у колодцевъ Дзююрукъ представляетъ весьма ясныя и опредѣленныя очертанія высохшаго русла, то расширяясь, то суживаясь и мѣстами доходя до 2—3 вер. ширины. Берега его, высотой отъ 8—12 сажень надъ дномъ, мѣстами изрытые довольно широкими вымоинами, состоятъ изъ глинистыхъ отложеній. Дно русла, мѣстами, то песчано, то состоитъ изъ солонцеватой глины. Колодцы Дзююрукъ, расположенные у подошвы праваго крутаго берега русла, неглубоки и переполнены водою, слабо соленою на вкусъ. Рядомъ съ этими колодцами есть соленое озеро, по берегамъ поросшее камышомъ, а нѣсколько далѣе солонцеватая топь, кое гдѣ покрытая довольно большими кристаллами поваренной соли ¹⁾.

Казачи дѣлали обыкновенно большіе переходы, обусловливаемые разстояніемъ между колодцами, отчего и могли имѣть больше остановокъ, чѣмъ пѣхота. Въ пѣхотныхъ же эшелонахъ войска имѣли обыкновенно каждый день два перехода: утренній и вечерній. Это дѣлалось для того, чтобы избѣжать, съ одной стороны, переходовъ во время дневного зноя, а съ другой избѣжать и продолжительнаго движенія при ночной темнотѣ, когда войска встрѣчали больше затрудненій, вслѣдствіе задержекъ, причиняемыхъ неисправнымъ состояніемъ верблюдовъ. Больше всего утомлялъ людей уходъ за верблюдами, дѣло, для нѣкоторыхъ изъ нихъ совершенно непривычное, а особенно пастьба верблюдовъ, обыкновенно происходившая во время дневного зноя. Здѣсь людямъ безпрестанно приходилось быть въ движеніи и часто, выбиваясь изъ силъ, бѣгать за верблюдами подъ палящими лучами солнца,

¹⁾ Отчетъ о путешествіи въ Закаспійскомъ краѣ въ 1872 году, І. Стебницкаго, въ Извѣстіяхъ кавказскаго отдѣла императорскаго русскаго географическаго общества. 1873 г., томъ II, № 1.

на раскаленныхъ пескахъ, иногда даже безъ воды; отъ этого и случаи утомленія людей и солнечныхъ ударовъ были чаще всего именно при пастбѣ верблюдовъ.

Не смотря на такіе труды и на то, что движеніе производилось почти безъ дневокъ ¹⁾, что горячая пища съ мясомъ варилась не во всѣхъ частяхъ каждый день, и самая дача сухарей, вслѣдствіе необходимости бросать выюки, была уменьшена, съ 11 апрѣля, съ 2¹/₄ до 1¹/₂ (фунт., войска бодро переносили лишенія; духъ ихъ былъ прекрасный и здоровье въ удовлетворительномъ состояніи. Самъ начальникъ отряда былъ исполненъ надеждъ выполнить возложенное на него порученіе ²⁾. Отъ колодцевъ Айдинъ, въ день пасхи, 8 апрѣля, онъ писалъ Клугену въ Красноводскъ: «... Что касается до насъ, то Господь не лишаетъ странствующихъ своихъ щедротъ, и мы, благодаря Бога, зашагали опять по старому. Всѣ шероховатости, неизбѣжны въ первые дни марша, сократились вмѣстѣ съ ними, и вчера, напрямѣръ, мы сдѣлали безъ особеннаго утомленія 32 версты... Съ вашимъ нарочнымъ мы будемъ отправлять нашу корреспонденцію, а вы, въ свою очередь, будете имѣть свѣдѣніе о томъ, какъ мы побѣждаемъ Хиву, ибо побѣда Хивы пропорціональна скорости нашего движенія».

У колодцевъ Буураджи была сформирована сборная рота. Рота эта предназначалась для того, чтобы имѣть впереди, вмѣстѣ съ казаками, возможно болѣе подвижную часть пѣхоты, для чего рота была составлена изъ болѣе крѣпкихъ и здоровыхъ людей, по 20 рядовыхъ и по одному унтеръ-офицеру отъ каждой роты дагестанскаго, самурскаго и ширванскаго полковъ. Часть эта должна была идти на-легкѣ, имѣя на себѣ трехдневный запасъ довольствія; ни котловъ для варки пищи, ни водяной посуды у нея не было; пищу люди варили въ маленькихъ котелкахъ, и то лишь при остановкѣ у колодцевъ. Боченковъ въ роту, на 180 человекъ съ прикомандированными ³⁾, дано было въ Игды только четыре; тамъ-же приготовили изъ отбитыхъ козловъ 4 бурдюка.

Со времени сформированія сборной роты, съ 11 апрѣля и по 19 число, войска по эшелонамъ были распределены слѣдующимъ образомъ: 1) сборная

¹⁾ Первый эшелонъ, для поправки верблюдовъ, останавливался у колодцевъ Бугдайли трое сутокъ; затѣмъ до самаго прихода въ Игды, 17 апрѣля, имѣлъ всего одну дневку въ Буураджи и полудневки въ Дзоюрукъ, Топіатанъ и Джамала; эшелоны же самурскій и ширванскій имѣли до Игды каждый только по двѣ дневки: первый—въ продолженіе 28 дней марша, а второй—23-хъ, и то только въ первые семь дней движенія.

²⁾ Нужно замѣтить при этомъ, что еще съ самаго возвращенія изъ-за Атрека Марковъ былъ крайне утомленъ и разстроенъ. Припадки болѣзни доводили его еще въ Чекншлярѣ до того, что онъ заявлялъ полковнику Золотареву желаніе быть освобожденнымъ отъ предстоящаго похода.

³⁾ Небольшимъ числомъ казаковъ и прислуги чиновъ штаба.

рота съ горнымъ взводомъ; при этомъ эшелонѣ слѣдовалъ начальникъ отряда; 2) кабардинскій эшелонъ съ 4 горными орудіями; 3) дагестанскій эшелонъ съ 2 горными орудіями; 4) ширванскій, съ 4 полевыми орудіями, и 5) самурскій, съ 4 горными орудіями ¹⁾).

Отъ колодцевъ Дзоюрукъ до колодц. Игды путь пролегаетъ по сухому руслу Аму, которое имѣетъ, мѣстами, весьма крутые и высокіе берега и нерѣдко на протяженіи нѣсколькихъ верстъ наполнено весьма соленою водою, окруженною по берегамъ зеленѣющею растительностью камыша, саксаула и др. Эти водяныя пространства, при слабомъ движеніи воды отъ вѣтра, представляются какъ-бы текущею рѣкою, глядя на которую путешественникъ на мгновеніе забываетъ, что находится въ безводной пустынѣ, и кругомъ ищетъ глазами человѣческаго жилья и присущаго ему движенія; но скоро эта рѣка прерывается опять солонцовымъ дномъ, а нависшія по берегамъ громадныя массы песку показываютъ полное отсутствіе здѣсь культурной жизни. На всемъ протяженіи Узбоя отъ Дзоюрука до озера Топіатанъ колодцы довольно часты, мѣстами чрезъ 3—4 версты. Эти мѣста и дальнѣйшее протяженіе Узбоя на востокъ служатъ любимыми мѣстами лѣтнихъ кочевьевъ юмудовъ. На пескахъ они находятъ кормъ для своихъ верблюдовъ и барановъ, а въ колодцахъ воду. Въ Топіатанѣ Узбой представляетъ значительное расширение. У колодцевъ лежитъ большое прѣсное озеро, въ которомъ водится рыба. Изъ Топіатана путь отряда пролегалъ то по правому, то по лѣвому берегу русла, до прѣснаго озера Джамала, лежащаго слишкомъ въ 30 верстахъ отъ Топіатана. Озеро Джамала, въ самомъ руслѣ Узбоя, размѣрами меньше озера Топіатана и вода въ немъ нѣсколько солоновата, какъ вообще всѣ воды такъ называемыхъ прѣсныхъ колодцевъ, лежащихъ по Узбою. Съ сѣверной стороны, верстахъ въ 3—4, къ лѣвому берегу Узбоя въ этомъ мѣстѣ подходитъ послѣдній южный уступъ чинка Устюрта, представляющійся почти горизонтальною возвышенностью въ 200 фут., оканчивающеюся весьма крутымъ, почти отвѣснымъ, скатомъ. Отъ озера Джамала до колодцевъ Игды Узбой имѣетъ довольно пзвилистое направленіе, въ нѣкоторыхъ мѣстахъ весьма крутые, иногда почти отвѣсные берега, какъ, напр., у колодцевъ Яныджа. По руслу, также какъ и прежде, встрѣчаются почти исключительно соленыя озера и отложенія соли; по берегамъ весьма часты глубокія вымоины. Къ сѣверному (правому) берегу мѣстами близко подходитъ и здѣсь чинкъ Устюрта ²⁾).

Передовыя войска красноводскаго отряда—четыре казачьи сотни съ ра-

¹⁾ Дагестанскій эшелонъ, подъ командою маіора Мадчаваріани, выдѣтенъ былъ раньше, именно 29 марта, у колодцевъ Карадефе.

²⁾ Отчетъ о путешествіи въ Закаспійскомъ краѣ въ 1872 году., І. Стебняцкаго, въ Изв. кавк. отд. имп. русск. геогр. общ. 1873 г., т. II, № 1.

кетною батареею—прибыли въ Игды 16 апрѣля утромъ. Не смотря на огромныя трудности какъ для казаковъ, такъ и для ихъ лошадей, во всѣхъ четырехъ казачьихъ сотняхъ до колодцевъ Игды не было вовсе ни больныхъ казаковъ, ни павшихъ лошадей. Переходъ въ Игды отъ Джамала (71 верста) сдѣланъ былъ въ одни сутки (съ утра 15 до утра 16 числа) для того, чтобы захватить тамъ кочевье туркменъ и отбить у нихъ верблюдовъ.

Еще не доходя шести верстъ до колодцевъ Яныджа, князь Чавчавадзе получилъ свѣдѣнiе отъ проводника-туркмена, что у колодцевъ Игды находится значительная партiя туркменъ. На разсвѣтъ 16 апрѣля получено было извѣстiе, подтверждавшее первое—о сборѣ при колодцѣ Игды значительнаго числа туркменъ. Князь Чавчавадзе сдѣлалъ распоряженiе, чтобы одна половина всѣхъ казаковъ на лучшихъ лошадяхъ передала всѣ свои тяжести другой половинѣ, и, составивъ изъ нихъ дивизионъ, вполнѣ облегченный, отправилъ его, подъ командою Левисъ-офъ-Менара, на рысяхъ къ Игды. За конницей слѣдовалъ начальникъ отряда съ двумя сборными ротами: одною, составленною въ Буураджи изъ людей дегестанскаго, самурскаго и ширванскаго полковъ, и другою—изъ людей кабардинскаго полка, сформированною собственно на время движенiя къ Игды, и со взводомъ горныхъ орудiй. Эта легкая колонна предназначена была для оказанiя помощи кавалерiи, на случай сильнаго сопротивленiя туркменъ.

Туркмены встрѣтили Левиса выстрѣлами, но вскорѣ разсѣялись по разнымъ направлениямъ. Въ это время прибылъ и князь Чавчавадзе съ остальнымъ дивизиономъ. Сложивъ тяжести и оставивъ для прикрытiя ихъ и ракетной батареи команду казаковъ, онъ отправилъ остальныхъ казаковъ къ Левису, который между тѣмъ узнавъ, что въ окрестностяхъ колодцевъ, верстахъ въ 15, находятся и другiя кочевки, поѣхалъ туда. Съ 5 часовъ утра до 4 часовъ вечера продолжались поиски по кочевкамъ. Всего захвачено казаками до 1,000 верблюдовъ, около 5,000 барановъ, 267 вооруженныхъ туркменъ и 165 семействъ. Туркмены потеряли ранеными 21 и убитыми, оставленными на мѣстѣ, 22 человекъ. Съ нашей стороны раненъ пашкою одинъ офицеръ, убито 7 лошадей и ранено 11.

Вечеромъ 16 числа князю Чавчавадзе дали знать, что одна партiя текинцевъ двигается къ колодцамъ Игды, съ намѣренiемъ напасть на лагерь, а другая направляется отъ колодцевъ Сансызъ къ колодцамъ Бала-ишемъ и Орта-кую, съ цѣлью поддержать первую партiю, если ея нападенiе на кавалерiю увѣнчается успѣхомъ. Вслѣдствiе этого, а также для розысканiя верблюжьихъ сѣделъ и бурдюковъ, князь Чавчавадзе отправилъ отъ каждой сотни по 60 казаковъ, на разсвѣтъ 17 числа, на рекогносцировку по направлениямъ къ колодцамъ Ага-яйла, Куртымъ, Сансызъ и Кизыль-арватъ.

Эти команды встрѣтили небольшія шайки туркменъ, которыя, послѣ нѣсколькихъ выстрѣловъ, были разсѣяны ¹⁾).

Утромъ 17 апрѣля, вскорѣ послѣ выступленія изъ Игды казачьихъ командъ, прибылъ туда первый эшелонъ красноводскаго отряда, подъ начальствомъ Козловскаго, а вечеромъ того же дня подошелъ второй эшелонъ Мадчаваріани.

Подъ первымъ впечатлѣніемъ, вызваннымъ удачною добычею въ Игды, Маркозовъ отправилъ въ Тифлисъ извѣстіе слѣдующаго содержанія: «Начальнику окружнаго штаба. Найдя туркмена, обѣщающаго доставить о насъ свѣдѣнія въ туркестанскій или оренбургскій отряды, о приближеніи коихъ къ Хивѣ онъ слышалъ, я послалъ сегодня изъ Игды въ отрядъ, въ который передача окажется удобнѣе, слѣдующую депешу: красноводскій отрядъ 17 апрѣля благополучно достигъ колодцевъ Игды. Не имѣя никакихъ свѣдѣній о движеніи и мѣстахъ нахожденія отрядовъ туркестанскаго и оренбургскаго, имѣю честь просить начальниковъ этихъ отрядовъ снабдить меня маршрутами своего движенія и необходимыми приказаніями. Если ничто особенно не помѣшаетъ, ввѣренный мнѣ отрядъ будетъ въ Змукширѣ не позже 3 мая. Кавалерія наша поймала въ Игды атабайскій аулъ и имѣла перестрѣлку. У насъ раненъ одинъ офицеръ пашкою; непріятель потерялъ убитыми 22 человекъ, послѣ чего аулъ сдался, хотя въ ночь на 17 по нашему лагерю тоже стрѣляли. Мы приобрѣли до 1,000 свѣжихъ верблюдовъ и много баранты. Можетъ быть будемъ въ Змукширѣ даже перваго мая. Полковникъ Маркозовъ».

Въ дѣйствительности же, выраженные Маркозовымъ надежды далеко не находили оправданія. Еще до прибытія отряда въ Игды, начались такіа жары, какихъ, по времени года, трудно было ожидать. Вмѣстѣ съ тѣмъ отъ Халмаджи измѣнился и характеръ мѣстности: послѣ песчаныхъ бугровъ начались еще болѣе высокіе и съ болѣе крутыми скатами холмы известковой пыли, въ облакахъ которой съ трудомъ можно было дышать. Такіе холмы покрывали весь видимый горизонтъ, подобно волнамъ моря. Затрудненія въ движеніи по этому пути повели между прочимъ къ тому, что на послѣднемъ переходѣ къ Игды обнаружился усиленный падежъ верблюдовъ, такъ что отбитые у туркменъ у этихъ колодцевъ верблюды, оказавшіеся весьма слабосильными, дали только возможность пополнить недостатокъ этихъ животныхъ, образовавшійся въ ротахъ отъ падежей. Вода съ неимовѣрною быстротою испарялась отъ жары и сухости воздуха; при той температурѣ, которую она быстро принимала, она весьма мало освѣжала людей, а чрезъ 3 и 4 дня по взятіи ея изъ колодцевъ сильно портилась. Уже подходя къ

¹⁾ Кн. Чавчавадзе Маркозову 14 и 18 апр. 1873 г.

Игды 16 апрѣля, сборная рота испытала мученія жажды; нѣсколько чело-
вѣкъ не могли идти вовсе, такъ что Маркозовъ долженъ былъ поѣхать впе-
редъ къ колодцамъ и привезти оттуда воду. Движеніе ширванскаго эшелона
къ этимъ колодцамъ было также тяжело по недостатку воды: начальник
колонны тоже долженъ былъ ѣхать впередъ къ Игды и выслать от-
туда 25 казаковъ съ бурдюками. Въ числѣ добычи подъ Игды бурдюковъ
было весьма мало; хотя войска изъ отбитыхъ козловъ приготовили по нѣ-
сколько бурдюковъ, но по недостатку времени, они не успѣли пропитаться
солью и потому взятая въ нихъ вода чрезвычайно скоро портилась. Такъ
что собственно говоря, стычка подъ Игды имѣла только отрицательное зна-
ченіе, заморивъ до крайности казачьихъ лошадей, чтò и послужило главною
причиною гибели ихъ при дальнѣйшемъ движеніи къ Орта-кую. Войска твердо
переносили трудности похода, но на послѣднемъ переходѣ къ Игды въ нѣ-
которыхъ частяхъ напряженіе силъ людей дошло уже до такого предѣла,
перейти который было слишкомъ рискованно. Между тѣмъ, именно отъ Игды
начались трудности, предъ которыми блѣднѣло все перенесенное войсками до
тѣхъ поръ.

Итъ Игды до Орта-кую, по распроснымъ свѣдѣніямъ, считалось три
мензиля, т. е. перехода. Величина этихъ переходовъ, собственно говоря, не-
опредѣленная: мензилемъ считаютъ переходъ въ 18, 20 и даже 25 верстъ,
такъ что, на основаніи опыта прежнихъ походовъ, разсчитывали, что между
этими колодцами верстъ 60 — 70. Подобныя пространства отряду приходи-
лось преодолевать не только въ рекогносцировкахъ предшествовавшихъ лѣтъ,
но и въ настоящемъ походѣ ¹⁾ и потому никакихъ особыхъ распоряженій
относительно воды со стороны начальника отряда не было сдѣлано.

18 апрѣля, съ разсвѣтомъ, Маркозовъ двинулся по направленію къ
Орта-кую со 2-мъ баталіономъ кабардинскаго полка, сборною ротою, 6 гор-
ными орудіями, саперною командою и 25 казаками, отдавъ приказаніе слѣ-
довать за нимъ и остальнымъ частямъ отряда по-эшелонно, на сутки раз-
стоянія другъ отъ друга. Такимъ образомъ, 19 утромъ, должны были вы-
ступить роты дагестанскаго полка съ 2 горными орудіями; за ними, 20-го,
роты ширванскаго полка съ 4 полевыми орудіями и, наконецъ, 21-го числа,
роты самурскаго полка съ 4 горными орудіями. Что же касается до кавалеріи
съ ракетною батареею, то во вниманіе къ усталости ея отъ продол-
жительнаго преслѣдованія туркменъ, при чемъ нѣкоторымъ людямъ пришлось
въ двое сутокъ сдѣлать до 120 верстъ при страшной жарѣ, Маркозовъ при-

¹⁾ Переходъ отъ Бугдайли до Ярыхло въ 96¼ верстъ. На этомъ пространствѣ отрядъ
находилъ дождевую воду, но тѣмъ не менѣе онъ, по словамъ Маркозова, на нее не разсчитывалъ,
хотя на кавказской картѣ между этими двумя колодцами показана яма Шаирды съ дожде-
вою водою.

казалъ ей сдѣлать дневку 18 числа въ Игды и догнать первый эшелонъ. Предполагалось, что кавалерія, выступивъ вечеромъ 18 числа и сдѣлавъ нѣсколько усиленное движеніе въ этотъ вечеръ и на слѣдующій день, придетъ въ Орта-кую 19 апрѣля, вечеромъ. Вслѣдствіе этого, запаса воды для лошадей при ней не было; для людей же было въ бурдюкахъ ведеръ 12 на сотню, не считая воды въ бутылкахъ и баклагахъ, всего отъ 2 до 3 бутылокъ на человѣка.

18 апрѣля первый эшелонъ, сдѣлавъ въ 2 перехода, утренній и вечерній, 26 верстъ, около 9 часовъ вечера остановился на ночлегъ. Отсталыхъ людей было человѣкъ 15 въ кабардинскомъ баталіонѣ; въ сборной ротѣ сильно утомленныхъ людей было 3 человѣка и въ артиллеріи 2. Въ этотъ день роздано было по три котелка воды. Вечеромъ того же дня выступили казаки съ ракетною батареею и, сдѣлавъ около 20 верстъ, около полуночи остановились на отдыхъ. Хотя люди и лошади были весьма утомлены, вслѣдствіе страшной духоты, стоявшей въ воздухѣ даже и ночью, но, относительно, переходъ этотъ былъ сдѣланъ еще довольно свободно.

Туркмены, сопровождавшіе отрядъ, видя сильную усталость людей и животныхъ, совѣтовали Маркозову свернуть съ прямой дороги на Орта-кую къ колодцамъ Бала-ишемъ, на что однако онъ не рѣшился, потому что эти послѣдніе колодцы могли быть засыпаны отступившими туда атабаями, а это, при значительной глубинѣ ихъ (5 сажень), поставило бы войска въ крайне затруднительное положеніе; тогда какъ колодцы Орта-кую, даже если бы и были засыпаны, легко отрыть; наконецъ, движеніе къ Бала-ишему увеличивало общее разстояніе до Орта-кую на 25—30 верстъ.

19-го съ разсвѣтомъ, эшелонъ Козловскаго выступилъ далѣе и на пятой верстѣ былъ обогнанъ кавалеріею, которая съ мѣста своего отдыха тронулась въ 4 часа утра. Съ кавалеріею отправился впередъ и начальникъ отряда. Такъ какъ предполагалось, что казаки достигнутъ Орта-кую въ тотъ же день, то Маркозовъ приказалъ имъ взять отъ пѣхоты лопаты, на случай, если бы пришлось отрывать колодцы въ Орта-кую, и выслать, если бы оказалось нужнымъ, хотя небольшое количество воды на встрѣчу первому эшелону.

Жара въ этотъ день была невыносимая. Въ воздухѣ было тихо; только по временамъ появлялся и нѣсколько минутъ дулъ вѣтерокъ, который давалъ возможность вздохнуть нѣсколько свободнѣе. Пѣхота сдѣлала утромъ 14 верстъ, а кавалерія хотя до 11 часовъ и сдѣлала около 30 верстъ, но движеніе это было сопряжено уже съ крайнимъ затрудненіемъ: лошади едва двигались, многіе казаки должны были вести ихъ въ поводу, сотни растянулись на нѣсколько верстъ. На привалѣ если и была у кого нибудь вода, то развѣ сирятанная тайно отъ другихъ. Здѣсь, изъ новыхъ распросовъ проводниковъ,

начало являться сомнѣніе, что въ опредѣленіи разстоянія до Орга-кую вкрасась положительная ошибка. Пройдено было уже версть 60, а между тѣмъ, по рассказамъ проводниковъ, еще очень много оставалось даже до конца второго мензиля. Здѣсь начальникъ отряда, переговоривъ съ проводниками о томъ, нельзя ли ожидать такой же ошибки и въ опредѣленіи разстоянія на большомъ безводномъ переходѣ отъ Доудура къ Змукширу, высказалъ начальнику кавалеріи, въ первый разъ, что онъ съ своими сотнями не пойдетъ въ Змукширь, а будетъ оставленъ въ Орга-кую, такъ какъ разстояніе оказывается больше, чѣмъ предполагалось, и воды на немъ казачьимъ лошадямъ дать будетъ невозможно.

Въ 4¹/₂ часа пополудни, при нестерпимомъ зноѣ, кавалерія тронулась далѣе, оставивъ ослабѣвшихъ людей на мѣстѣ при одномъ офицерѣ. При полнѣйшемъ отсутствіи хотя бы малѣйшаго движенія воздуха, тончайшая и раскаленная известковая пыль стояла въ немъ неподвижно, затрудняла дыханіе и покрывала толстымъ слоемъ двигающихся всадниковъ. Переходъ былъ крайне изнурительный и для людей, и для лошадей: послѣднія падали на каждомъ шагу и съ трудомъ поднимались; утомленіе людей достигало крайнихъ предѣловъ; нѣкоторые не удерживались на сѣдлѣ и падали въ изнеможеніи на землю; шедшіе пѣшкомъ не въ состояніи были слѣдовать далѣе. Около 8 часовъ вечера всѣ отсталыя лошади и изнемогавшіе отъ жажды люди были оставлены на дорогѣ при офицерахъ съ командой, при одномъ изъ проводниковъ.

Изъ четырехъ проводниковъ, находившихся при кавалеріи, двое, одинъ за другимъ, посланы были начальникомъ отряда съ приказаніемъ въ колонну Козловскаго, одинъ оставался при приставшихъ казакахъ, и одинъ, Ата-Муратъ-ханъ, находился при Маркозовѣ. Ата-Муратъ, сначала увѣрившій, что знаетъ дорогу, къ 11 часамъ ночи началъ сбиваться и наконецъ сказалъ, что не знаетъ навѣрно, та ли дорога, и если та, то колодцы должны быть близко, а если не та, то онъ не знаетъ, какъ далеко еще до Орга-кую. Такъ какъ чрезъ эту неувѣренность проводника рождалось сомнѣніе, что быть можетъ дорога ведетъ и не къ колодцамъ, а въ сторону отъ нихъ, то начальникъ отряда приказалъ колоннѣ остановиться, а между тѣмъ тотчасъ же послалъ Ата-Муратъ-хана, съ фейерверкеромъ изъ татаръ Гайнуллою и армяниномъ маркитантомъ Мосесомъ, развѣдать, какъ далеко еще осталось до колодцевъ, приказавъ имъ какъ можно скорѣе возвратиться. Было уже около полуночи, когда люди, пройдя, по всей вѣроятности, версть около 30, не могли далѣе двигаться.

Въ мучительномъ ожиданіи возвращенія посланныхъ прошло около 2¹/₂ часовъ. Воды не было ни капли. Приходилось подумать о спасеніи людей. Идти впередъ, не зная въ какомъ разстояніи и даже въ какомъ направленіи

находились колодцы, было безразсудно. Идя назадъ, можно было навѣрное разсчитывать встрѣтиться съ пѣхотою и получить отъ нея хотя немного воды для казаковъ. Маркозовъ рѣшилъ отступить на встрѣчу эшелона Козловскаго. Въ то же время онъ отправилъ Левиса, съ командою доброконныхъ казаковъ, отвезти заднимъ эшелонамъ приказаніе тоже повернуть къ Игды, а Козловскому, кромѣ того, выслать воды на встрѣчу казакамъ.

Казаки съ трудомъ поднялись съ мѣста; обратный путь ихъ былъ въ высшей степени тяжелый. Съ восходомъ солнца мученія жажды у всѣхъ усилились. Лошади начали валиться; люди теряли силы и постепенно стали бросать на дорогѣ фуражъ, сухари, одежду, патроны и даже ружья, которыя, впрочемъ, подбиралъ дежурный по полку съ наиболѣе крѣпкими людьми. Часовъ въ восемь томленіе дошло до того, что казаки стали снимать сапоги и всю одежду, кромѣ рубахъ; разрывали ямы въ песокъ и ложились въ нихъ; другіе вдыхали изъ разрытыхъ ямъ воздухъ, нѣсколько болѣе освѣжаемый относительно прохладою нижнихъ слоевъ земли; нѣкоторые, какъ бы потерявшіе сознаніе, разошлись по сторонамъ, предполагая найти колодцы. Люди, оставленные по пути наканунѣ, и теперь едва двигались. Около 10 часовъ утра, передніе изъ казаковъ, большею частію пѣшіе, или вовсе безъ лошадей, или ведя ихъ въ поводу, встрѣтили наконецъ туркменъ съ нѣсколькими бурдюками воды изъ Бала-ишема, которую Маркозовъ принужденъ былъ раздавать самъ, чтобы сохранить при этомъ возможный порядокъ. Каждому человѣку пришлось по крышкѣ, а слабымъ по двѣ. Но это ничтожное количество воды, весьма дурного качества и къ тому же почти горячій, помогло мало.

Между тѣмъ эшелонъ Козловскаго, пройдя 19-го утромъ верстъ 14, остановился. Отставшихъ было: въ кабардинскомъ баталіонѣ до 30 человѣкъ, въ сборной ротѣ не болѣе 7 и въ артиллеріи 4; но совершенно обезсилѣвшихъ и безъ чувствъ еще не было. Присталымъ воды не давалось, для того, какъ показывалъ впоследствии начальникъ эшелона, «чтобы не подать повода и другимъ расходовать несоразмѣрно свою воду и отставать для полученія ея вновь». На привалѣ роздали по котелку воды каждому человѣку въ кабардинскомъ баталіонѣ и по 9 крышекъ людямъ сборной роты. Здѣсь Козловскій получилъ отъ начальника отряда приказаніе идти на Бала-ишемъ. Колонна выступила туда въ пятомъ часу по-полудни. Но пройдя верстъ 8, Козловскій получилъ новую записку отъ Маркозова: повернуть на Орта-кую, «такъ какъ колодцы Бала-ишемъ могутъ быть засыпаны». При этомъ начальникъ отряда предложилъ Козловскому выслать одну роту съ посудой впередъ къ Орта-кую, съ тѣмъ чтобы она подвезла воду на встрѣчу его эшелона, также какъ подвезутъ ему воду еще ранѣе этой роты и казаки. Сдѣлавъ верстъ 10, Козловскій вынужденъ былъ остановиться, ибо про-

водники опасались ночью сбиться съ дороги. Присталыхъ было больше, чѣмъ во время утренняго перехода. Люди были сильно утомлены, въ особенности въ сборной ротѣ. На ночлегѣ роздали въ кабардинскихъ ротахъ еще по котелку воды каждому человѣку; командующій же сборною ротою, получивъ всего два боченка воды, роздалъ только одинъ, причемъ на человѣка пришлось по три крышки, а другой боченокъ оставилъ для слѣдующаго дня.

20-го числа, съ восходомъ солнца, кабардинскій эшелонъ выступилъ впередъ и шель до 7½ часовъ утра. Въ это время прибылъ къ нему капитанъ Теръ-Асатуровъ съ нѣсколькими казаками и сообщилъ ему, что кавалерія отстываетъ, находясь въ бѣдственномъ положеніи. Козловскій остановился и послалъ на встрѣчу ей 12 бурдюковъ воды, которую онъ взялъ у людей одного изъ проводниковъ, нанявшаго своихъ верблюдовъ отрядному марки-танту и отправлявшагося съ этими верблюдами изъ Игды къ Орта-кую не прямо, а чрезъ колодцы Бала-ишемъ. Караванъ этотъ только что присоединился къ колоннѣ. Туркмены, бывшіе съ нимъ, передали, что кол. Бала-ишемъ не засыпаны и находятся недалеко отъ мѣста привала. Козловскій тотчасъ же послалъ приказаніе ротѣ, направленной къ Орта-кую, повернуть на Бала-ишемъ и подвезти воду къ эшелону. Вслѣдъ затѣмъ прибылъ и Левисъ съ 22 казаками, посланный Маркозовымъ, и передалъ Козловскому приказаніе возвратиться. Такъ какъ лошади были не поены уже вторья сутки, то Левисъ потребовалъ отъ Козловскаго воды для лошадей, чтобы напоить ихъ, передать приказаніе начальника отряда и всѣмъ заднимъ эшелонамъ. Но Козловскій, имѣя воды самое ограниченное количество, не могъ напоить лошадей; онъ далъ ее только казакамъ и предложилъ Левису послать приказаніе начальника отряда съ туркменомъ, самому же идти къ колодцамъ Бала-ишемъ; на это Левисъ согласился. Съ туркменомъ онъ отправилъ приказаніе въ задніе эшелоны, а самъ съ проводникомъ, даннымъ ему Козловскимъ, поѣхалъ къ Бала-ишему. Чрезъ нѣсколько времени начальникъ эшелона послалъ еще 10 бурдюковъ воды на встрѣчу казакамъ; затѣмъ еще изъ каждой роты по два человѣка съ водою и по пяти верблюдовъ, для подвозки отсталыхъ казаковъ. Часовъ около 11 передовые изъ возвращавшихся казаковъ дошли до кабардинскаго лагеря. Здѣсь казакамъ дали опять по крышкѣ воды, и тѣ изъ нихъ, которые были въ силахъ, немедленно направились къ Бала-ишему, отстоявшему верстахъ въ 15 отъ лагеря. На пути къ этимъ колодцамъ казаки подвергались такимъ же мученіямъ и приходили въ такое же изнеможеніе, какъ при слѣдованіи къ кабардинскому лагерю, только все это здѣсь проявлялось еще въ болѣе сильной степени. Передовые казаки стали подходить къ Бала-ишему часа въ три, а остальные слѣдовали по одиночкѣ по всему пути отъ эшелона до Бала-ишема. Начальникъ отряда остался въ кабардинскомъ эшелонѣ и былъ свидѣтелемъ тяжелаго положенія,

въ которомъ находилась сборная рота. На весь день люди ея получили только по три чары воды изъ запаса, даннаго ей наканунѣ ¹⁾. Въ цѣлой ротѣ оставалось не болѣе шести человѣкъ, способныхъ на какую нибудь службу; остальные люди, мучимые жаждою, или разбрелись въ безсознательномъ состояніи искать воды, или же лежали въ изнеможеніи и просили дать имъ воды; семь человѣкъ были совершенно безъ чувствъ, и только благодаря священнику Бекаревичу, давшему имъ воды, они были спасены. Часовъ въ 7 прислали въ эшелонъ воду въ нѣсколькихъ бурдюкахъ, отбитыхъ передовыми казаками подполковника Левиса у встрѣченныхъ при колодцахъ Бала-ишемъ туркменъ, которые побросали верблюдовъ и разбѣжались, кромѣ двухъ человѣкъ, тамъ же захваченныхъ. Въ 10 часовъ вечера пришла стрѣлковая рота изъ Бала-ишема съ водою, сдѣлавъ въ этотъ день болѣе 40 верстъ. Люди сборной роты, за исключеніемъ семи пораженныхъ солнечными ударами, оправились и на другой день могли идти въ Бала-ишемъ.

21 апрѣля начальникъ отряда прибылъ съ сборною ротою въ Бала-ишемъ, куда вскорѣ затѣмъ подошелъ и кабардинскій баталіонъ. Переходъ этотъ сдѣланъ былъ благополучно какъ кабардинцами, такъ и сборною ротою. Люди, имѣя воду въ достаткѣ, ни обморокамъ, ни особому утомленію не подвергались, и только въ сборной ротѣ, изъ наиболѣе ослабѣвшихъ наканунѣ, 20 человѣкъ ѣхали на верблюдахъ.

Въ Бала-ишемѣ произвели переключку казаковъ: не оказалось четырехъ человѣкъ; изъ нихъ трое первыми заболѣли при отступленіи 20 апрѣля и остались на дорогѣ отъ бывшаго кабардинскаго лагеря къ Орта-кую. За ними послали верблюдовъ съ туркменами-проводниками и съ водою. Часамъ къ пяти пополудни вернулись къ отряду: туркменъ Ата-Муратъ, фейерверкеръ Гайнулла и армянинъ Мосесъ, отправленные въ ночь съ 19 на 20 число къ Орта-кую, для отысканія этихъ колодцевъ.

Съ ними происходило слѣдующее. До колодцевъ Орта-кую они доѣхали до разсвѣта. Колодцы оказались приблизительно верстахъ въ десяти отъ мѣста послѣдней остановки казачьихъ сотенъ; ихъ оказалось четыре; воды въ нихъ достаточно и довольно хорошаго качества. Наполнивъ шесть бутылокъ водою, фейерверкеръ Гайнулла поѣхалъ къ мѣсту послѣдней остановки сотенъ; Ата-Муратъ же и Мосесъ остались у колодцевъ ждать прибытія Маркозова. Наступилъ уже полдень, но ни отряда, ни Гайнуллы не было видно. Въ это время къ Орта-кую пришелъ пѣшкомъ одинъ казакъ ²⁾. Когда кавалерія повернула назадъ, онъ спалъ такъ крѣпко, что не слышалъ дви-

¹⁾ Кабардинцы получили по $\frac{3}{4}$ котелка воды. Случаевъ совершеннаго изнеможенія людей было около 20.

²⁾ Четвертый изъ неоказавшихся по переключкѣ.

женія своихъ товарищей, которые въ темнотѣ его не замѣтили. Проснувшись на разсвѣтѣ и не видя кругомъ себя ни души, онъ пошелъ по конскимъ слѣдамъ и добрелъ до Орта-кую. Здѣсь онъ подкрѣпился шашлыкомъ изъ барана, котораго зарѣзалъ Ата-Муратъ изъ числа многихъ, оставленныхъ кочевавшими тамъ туркменами, незадолго до прихода посланныхъ Маркозова удалившимися отъ колодцевъ. Черезъ нѣкоторое время показались еще два человѣка: туркмень и армянинъ-духанщикъ. Люди эти сообщили, что начальникъ отряда послалъ искать Ата-Мурата и его спутниковъ и что отрядъ собирается у Бала-ишема. Къ вечеру вернулся къ Орта-кую фейерверкеръ Гайнулла, пѣшкомъ безъ лошади, которая у него пала. Такимъ образомъ у Орта-кую 20 вечеромъ собралось шесть человѣкъ. Набравъ воды въ ведро и въ бутылки, они тронулись въ путь, ведя своихъ заморенныхъ лошадей въ певоду. Вечеромъ того же дня они нашли лежавшихъ въ сторонѣ отъ дороги трехъ казаковъ, которымъ дали воды и сухарей, но не могли взять съ собою, такъ какъ не имѣли силы ни нести ихъ на себѣ, ни посадить на измученныхъ своихъ лошадей. При этихъ людяхъ остался казакъ. Всѣ они доставлены въ лагерь уже утромъ 22 числа, въ совершенно безчувственномъ состояніи, пораженные солнечными ударами и истомленные жаждою ¹⁾).

Найденная въ Бала-ишемѣ въ изобиліи вода (18 колодцевъ) освѣжила людей и животныхъ. Весь день 21 числа былъ занятъ поданіемъ помощи людямъ, пораженнымъ солнечными ударами и изнемогавшимъ отъ усталости и потери силъ. Къ общему упадку и истощенію силъ нижнихъ чиновъ не мало способствовало еще и то обстоятельство, что жара послѣднихъ четырехъ дней отнимала всякую охоту и возможность къ принятію какой бы то ни было пищи.

Между тѣмъ задніе эшелоны, дагестанскій, ширванскій и самурскій, 19 и 20 чиселъ находились въ слѣдующемъ положеніи. Въ двухъ ширванскихъ ротахъ отставшихъ было не болѣе 10—15 человѣкъ, а случаевъ обморока не было вовсе. Въ полевомъ артиллерійскомъ дивизионѣ, слѣдовавшемъ при этихъ ротахъ, былъ примѣръ истощенія силъ нѣсколькихъ человѣкъ на пастыбѣ 20 числа во время дневного привала. Въ самурскихъ ротахъ, выступившихъ только 20 числа послѣ обѣда изъ Игды, въ этотъ день утомленныхъ людей не было. На другой день, уже послѣ поворота назадъ, вслѣдствіе очень длиннаго перехода, такъ какъ эшелону приказано было дойти непременно до Игды, пристало человѣкъ около десяти, но людей, падавшихъ въ обморокъ, не было вовсе. На дневномъ привалѣ былъ только случай солнечнаго удара съ солдатомъ, лежавшимъ на солнцѣ, не прикрывшись ничѣмъ. Въ дагестанскихъ ротахъ изнуреніе людей обнаруживалось еще въ меньшей степени.

¹⁾ До Красноводска ихъ довели на верблюдахъ. По пріѣздѣ туда, одинъ изъ нихъ умеръ.

18, 19, 20 и 21-го, также какъ и до 3¹/₂ часовъ по-полудни 22-го числа, большую часть дня термометръ Реомюра показывалъ свыше 40°, а 19 апрѣля къ часу по-полудни ртуть поднялась свыше 45°. Падающіе отъ изнуренія и зноя верблюды, лошади и бараны до того усѣяли своими трупами окрестности лагерныхъ мѣстъ, что отряду, въ случаѣ продолжительной стоянки на одномъ мѣстѣ, грозила зараза. Во время приваловъ верблюдовъ приходилось посылать на пастьбу за 5, за 6 и даже болѣе верстъ отъ колодезь, такъ какъ ближе корма были вытравлены до прихода отряда. Верблюды и на хорошемъ корму занимаютъ чрезвычайно большое пространство. Можно представить, сколько мѣста должны были занимать сотни верблюдовъ каждаго эшелона на пастьбѣ съ плохимъ кормомъ. Пространство въ нѣсколько квадратныхъ верстъ, при пересѣченной песчаными буграми мѣстности и при той особенной важности, которую для отряда представляли верблюды, требовало большого числа людей для прикрытія ихъ и весьма большихъ трудовъ. Людямъ, послѣ 15—20 верстнаго утренняго перехода и въ ожиданіи дальнѣйшаго марша ночью, поминутно приходилось бѣгать по высокимъ буграмъ за животными и загонять ихъ при страшной жарѣ, что безъ сомнѣнія увеличивало спросъ на воду. Выставлять на каждое звено по боченку воды, какъ это было сдѣлано въ Бала-ишемѣ, на безводныхъ переходахъ не было никакой возможности. Самая вода не была въ состояніи утолить жажды. Дня черезъ три она обращалась въ какой то подогрѣтый кисель изъ жидкости, которая еще въ колодцѣ имѣла отвратительныя качества. Глубокіе пески, нерѣдко перемежающіеся съ известковою пылью, сушатъ грудь, горло и языкъ; солнечные лучи при недостаткѣ воды приводятъ людей въ совершенное изнеможеніе, парализуютъ даже лошадей, чему образчиками служатъ лошади Маркозова и князя Чавчавадзе, пользовавшіяся лучшимъ сравнительно съ другими уходомъ и, тѣмъ не менѣе, въ числѣ другихъ павшія отъ солнечныхъ ударовъ.

«Будучи отъ природы здоровъ, доносилъ Маркозовъ въ кавказскій штабъ, несомнѣнно крѣпче многихъ солдатъ, между которыми нерѣдки юноши въ 22—23 года, я ставилъ себя въ ихъ положеніе и сознавалъ, что требуемое отъ нихъ, по необходимости, даже для меня было бы невыполнимо. Выпотѣніе такъ велико, что нѣтъ мѣры количеству воды, которое нужно влить въ желудокъ, чтобы утолить жажду. Даже самые воздержанные офицеры, конечно, значительно менѣе, сравнительно съ солдатомъ, несущіе физическій трудъ, нуждаются въ жаркіе дни по крайней мѣрѣ въ 4—5 бутылкахъ жидкости... Значительное количество инфузорій, заключающихся въ водѣ, дѣлали послѣднюю весьма вредною для желудковъ, и, наконецъ, необыкновенное высыханіе воды въ бочкахъ заставляло расходовать ее весьма бережно».

Обстоятельства эти, сопровождавшія движеніе отряда въ теченіе четы-

рехъ дней, выяснили вполнѣ, что хотя и съ большимъ трудомъ, но отрядъ все-таки можетъ пройти до крайняго предѣ хивинскимъ оазисомъ колодца Доудуръ; отъ этого же колодца до Змукшира оставалось не менѣе 220 верстъ. Приходилось подумать, на что отрядъ можетъ рассчитывать, идя все впередъ и впередъ. Размышленія по этому вопросу привели Маркозова къ заключенію, что идти впередъ безразсудно. Еще въ 6 часовъ вечера 20 апрѣля, изъ лагеря при кабардинскомъ эшелонѣ, онъ отправилъ начальникамъ заднихъ эшелоновъ слѣдующую записку: «кавалерія наша почти вся легла: безводіе здѣсь поразительное; далѣе идти нельзя. Прошу отступить къ колодцамъ Игды, откуда выслать воду на встрѣчу колоннѣ къ 22 апрѣля. Отступая, старайтесь помогать другъ другу». Хотя на другой день по прибытіи въ Бала-ишемъ, подъ вліяніемъ представленія нѣкоторыхъ начальниковъ, что ввѣренныя имъ войска могутъ идти впередъ, если имъ дать отдыху нѣсколько дней, рѣшимость начальника отряда отступать къ Красноводску и начала было колебаться и Маркозовъ хотѣлъ съ нѣкоторою частью отряда идти впередъ, для чего уже отданы были имъ приказанія Левису выбрать доброконныхъ казаковъ и ѣхать въ Игды вновь повернуть эшелоны къ Бала-ишему, но благоразуміе и сознаніе долга спасти жизнь людей тамъ, гдѣ жертвовать ею было бы совершенно бесполезно, къ счастью, одержали верхъ. Полковнику Маркозову сдѣланы были представленія о томъ, что неудобно рѣшиться на дѣло, не обсудивъ его всесторонне, и что было бы полезно вызвать начальниковъ заднихъ эшелоновъ для этого обсужденія. Послѣднихъ вызвать можно было или вмѣстѣ съ ихъ эшелонами, или послать за ними конвой изъ казаковъ. Какъ то, такъ и другое было равно неудобно: потерялось бы много времени, въ войскахъ отъ продолжительной стоянки на одномъ мѣстѣ появились бы болѣзни отъ присутствія гнѣющихъ труповъ животныхъ, а фактическая невозможность дальнѣйшаго движенія впередъ для нихъ все-таки не была бы ясна. Пришлось ограничиться лишь тѣми начальниками, которые находились въ Бала-ишемѣ. Такимъ образомъ были приглашены: командиръ кизлярско-гребенскаго полка подполковникъ князь Чавчавадзе, командующій своднымъ казачьимъ дивизиономъ подполковникъ Левисъ-офъ-Менаръ, начальникъ эшелона и командиръ 2-го баталіона кабардинскаго полка майоръ Козловскій, командующій горною артиллеріею въ эшелонѣ майора Козловскаго капитанъ Мерковскій, врачъ Біейко, флигель-адъютантъ Милютинъ, адъютанты главнокомандующаго капитанъ Ореусъ и штабсъ-ротмистръ Корсаковъ и личный адъютантъ начальника кавказскаго штаба капитанъ Семеновъ.

Полковникъ Маркозовъ высказалъ собравшимся, что идти впередъ все-таки невозможно, такъ какъ жара усилилась, а вмѣстѣ съ нею усилилась и потребность въ водѣ; между тѣмъ находившейся при отрядѣ посуды недостаточно, тѣмъ болѣе, что и самое безводное пространство отъ Доудура до Змукшира

гораздо длиннѣе, чѣмъ предполагалось, не менѣе 220 верстъ. Поэтому онъ, Маркозовъ, предполагаетъ взять впередъ только 5 ротъ и дивизионъ горной артиллеріи, съ ними забрать всю водяную посуду, а остальную часть отряда, въ томъ числѣ всю кавалерію, оставить у Орта-кую или у Бала-ишема, впредь пока онъ найдетъ возможность возвратить ей всю водяную посуду или вообще дать помощь. Высказавъ это, Маркозовъ добавилъ, что не считаетъ удобнымъ допускать подробнаго обсужденія мѣръ, которыя могли бы быть приняты, такъ какъ это повело бы къ продолжительнымъ преніямъ, а просить присутствующихъ выразить свое мнѣніе только категорическимъ произношеніемъ: да или нѣтъ. Всѣ объявили—нѣтъ, кромѣ капитана Мерковскаго, который отвѣчалъ утвердительно, прибавивъ, что мѣняетъ свой отвѣтъ, если не будетъ съ своимъ дивизиономъ включенъ въ колонну, назначенную продолжать путь. Но начальнику отряда одинаково была дорога судьба и тѣхъ, которые должны были оставаться у Бала-ишема и Орта-кую, а положеніе этихъ войскъ, въ дѣйствительности могло обратиться еще болѣе въ худшее, чѣмъ тѣхъ, которыхъ онъ повелъ-бы впередъ. Безъ посуды, безъ верблюдовъ, безъ провіанта, недѣли чрезъ три люди находились бы въ безвыходномъ положеніи, кавалерійскія же лошади погибли бы тотчасъ, такъ какъ весь фуражъ предполагалось забрать для артиллерійскихъ лошадей. Этому же больше всего опасались и начальники частей войскъ, высказавшіеся отрицательно. Полковникъ Маркозовъ рѣшилъ возвратиться въ Красноводскъ.

Въ высшей степени тяжело было всѣмъ чинамъ отряда, изъ коихъ большинство съ неимовѣрными лишеніями исходило въ предшествовавшихъ рекогносцировкахъ не одну тысячу верстъ по безотрадной пустынѣ, отказаться отъ достиженія преподанной имъ конечной цѣли, въ то время, когда цѣль эта казалась уже столь близкою къ осуществленію. Приказаніе объ отступленіи въ заднихъ эшелонахъ произвело потрясающее дѣйствіе. Такъ, Араблинскій въ путевомъ журналѣ своего эшелона записалъ: «Собравъ всѣхъ офицеровъ, я прочиталъ роковую записку ¹⁾, которая поразила насъ всѣхъ. Не вдаваясь въ подробности заявленій офицеровъ, я далъ сигналъ «кругомъ» ²⁾: никто не понимаетъ, люди продолжаютъ идти впередъ. Тогда далъ сигналъ «стой»: остановились всѣ; но по сигналу «кругомъ», который былъ повторенъ пять разъ, люди все-таки стоятъ, какъ будто на нихъ нашелъ столбнякъ. Наконецъ, голосъ и команда ротныхъ командировъ заставили людей повернуться». Въ другомъ мѣстѣ того же журнала говорится: «впередъ шли ровнымъ маршемъ; назадъ же и въ особенности въ первый моментъ надо было командирскій голосъ возвысить».

¹⁾ Полковника Маркозова, отъ 20 апрѣля.

²⁾ Колонна была въ то время въ движеніи. Записка получена 21 апрѣля, въ пять часовъ утра.

Принявъ рѣшеніе отступить въ Красноводскъ, Маркозовъ привелъ его въ исполненіе не теряя времени, такъ какъ промедленіе привело бы къ тому, что продовольствія не достало бы для людей, не говоря уже про фуражъ для лошадей, котораго оставалось всего до 1,050 пудовъ и дача котораго могла лишь отпускатся по 5 фунтовъ въ сутки. Недостатокъ ячменя заставилъ начальника отряда, предъ выступленіемъ назадъ, отдать приказаніе забраковать по 15 лошадей въ каждой сотнѣ, которымъ зернового фуража и не отпускать. Это же обстоятельство заставило его, изъ Игды, 25 апрѣля, написать Клугену въ Красноводскъ: «...Мы идемъ назадъ. Теперь то начинается ваша роль. Вы, конечно, поймете, что фуражъ у насъ не въ изобиліи и потому необходимо какъ можно ближе къ Белеку подвезти намъ ячмень... Если окажется возможнымъ, то не мѣшаетъ также держать около Белека на лодкахъ, или пароходѣ, или баржѣ и сухари или хлѣбъ. Вы знаете, что идти назадъ всегда труднѣе и что тутъ-то именно и необходима энергическая помощь и предупредительность... Вы поймете, какъ мнѣ важно знать, что это письмо вами получено и потому, ради Бога, дайте скорѣе отвѣтъ.... Нельзя ли будетъ выслать намъ на встрѣчу маленькій караванъ съ туркменами, такъ, выюковъ 15—20 ячменя и сухарей. Это было бы недурно очень».

Выступленіе отъ Бала-ишема къ Игды назначено было въ тотъ же день, когда рѣшено отступить (22 апрѣля), въ 4 часа по-полудни. Оказалось, что около 100 человекъ казаковъ и болѣе ста пѣхотинцевъ, потерявшихъ совершенно силы и пораженныхъ солнечными ударами, нужно было везти на верблюдахъ, въ имѣвшихся при отрядѣ въ небольшомъ количествѣ носилкахъ или же просто привязанными на этихъ животныхъ.

Движеніе отряда до Игды было весьма трудное. Верблюды и лошади падали въ значительномъ числѣ; послѣднихъ брошено около 40 штукъ. По дорогѣ валялось много верблюдовъ и барановъ, павшихъ въ эшелонахъ ширванскомъ, дагестанскомъ и самурскомъ. Усиленному падежу этихъ животныхъ содѣйствовало и то обстоятельство, что бывшій въ пустынѣ подножный кормъ, при наступившихъ жарахъ, весь выгорѣлъ. Падежъ этотъ продолжался, хотя и въ меньшей степени, при возвращеніи отряда, на безводномъ пространствѣ отъ Игды до Джамала. Войска шли безостановочно. Такъ, самурскій эшелонъ отъ колодцевъ Игды до самаго Красноводска шелъ безъ дневокъ въ теченіе 19 дней; ширванскій эшелонъ сдѣлалъ дневку у Игды и потомъ до Красноводска двѣ дневки, а кабардинскій имѣлъ сначала одну дневку 29 апрѣля, а потомъ сряду двѣ дневки, 10 и 11 мая.

Согласно приказанія начальника отряда, Клугенъ выставилъ 15 верблюдовъ съ ячменемъ къ колодцамъ Кара-чаглы, вестахъ въ 40 отъ колодцевъ

Белекъ, а къ этому послѣднему выслалъ на 17 туркменскихъ лодкахъ хлѣбъ, воду, укусъ, спиртъ, сало и ячмень.

Передовой кавалерійскій эшелонъ прибылъ въ Красноводскъ 7 мая, а послѣдній эшелонъ отряда (маіора Козловскаго) 14 числа. Кабардинцы все время сопровождаемы были небольшою партією туркменъ. 13 мая, на переходѣ отъ колодцевъ Белекъ къ колодцамъ Куртъ-куюсы, партія эта до того насѣдала на арріергардъ, что пришлось по ней стрѣлять даже изъ орудій¹⁾.

Во всѣхъ эшелонахъ, не смотря на чрезвычайные труды и лишенія похода, упадка духа между войсками не обнаруживалось. Дисциплина соблюдалась самая строгая. Всѣ чины, отъ начальника отряда до послѣдняго солдата, переносили тягости похода съ полнымъ самоотверженіемъ, добросовѣстностью и мужествомъ. Если и замѣчены были одиночные случаи крайняго изнеможенія въ отдѣльныхъ личностяхъ, доведенныхъ, такъ сказать, до горячки и бреда, вслѣдствіе совершенно понятныхъ мученій отъ зноя и жажды, то на такихъ людей надо смотрѣть какъ на страдавшихъ обыкновенными болѣзнями и вызывавшихъ поэтому только сожалѣніе и участіе. Напряжение физическихъ силъ человѣка имѣетъ предѣлъ, далѣе котораго борьба съ природою становится противоестественна и невозможна, а физическое изнеможеніе извѣстнаго рода всецѣло отражается на нравственномъ состояніи и лишаетъ человѣка воли и разсудка. Таково именно было положеніе немногихъ, впрочемъ, чиновъ красноводскаго отряда, доведенныхъ до потери сознанія.

Войска красноводскаго отряда во всѣхъ отношеніяхъ достойны своихъ болѣе счастливыхъ товарищей, труды которыхъ увѣнчались успѣхомъ. Главнокомандующій кавказскою армією такъ отозвался о красноводскомъ отрядѣ: «Сожалѣя вмѣстѣ съ вѣренною мнѣ армією о неблагопріятно сложившихся обстоятельствахъ, лишившихъ красноводскій отрядъ возможности воспользоваться плодами трехлѣтней отличной службы кавказскихъ войскъ въ Закаспійскомъ краѣ, я не могу не отдать должной дани уваженія заслугамъ сего отряда, въ особенности замѣчательной твердости и самоотверженію, съ какими переносились имъ неимоверные труды и лишенія, неистощимой энергіи и рвенію его въ борьбѣ съ препятствіями. Онъ отступилъ лишь предъ невозможностью. За все это объявляю мое сердечное спасибо нижнимъ чинамъ и мою искреннюю благодарность всѣмъ начальствующимъ лицамъ и офицерамъ, своимъ примѣромъ и участіемъ поддерживавшимъ нравственныя силы подчиненныхъ и облегчавшимъ ихъ страданія»²⁾.

¹⁾ Маркозовъ въ кавказскій штабъ 25 апрѣля 1873 г., главнѣйшій воен. министру 2 іюня, Козловскій Маркозову и Батыанову 14 мая и 28 іюня, кн. Чавчавадзе Маркозову 14 и 18 апр., Левисъ въ штабъ войскъ Терской области 12 іюля, путевой журналъ Араблинскаго, Свистуновъ Лорисъ-Меликову 4 сент., записка Маркозова о его походахъ въ Туркменіи.

²⁾ Приказъ по кавказскому военному округу 20 іюля 1873 года, № 159.

Во время похода, изъ цѣлаго отряда умерло только два человѣка, а случаевъ заболѣванія съ 26 марта по 14 мая было 3,077, что составляетъ около 60 заболѣваній въ день на общую численность отряда въ 2,205 человѣкъ. Эта цифра болѣзненности показываетъ какъ тѣхъ больныхъ, которые должны были подлежать поступленію въ лазаретъ, такъ и околочныхъ. Болѣзни въ походѣ проявлялись большею частью въ формахъ не серьезныхъ. Наиболѣе распространенными были поносы слизистые и кровавые, перемежающаяся лихорадка, ревматизмъ и нарывы. Хотя цифра кровавыхъ поносовъ и значительна (344 случая), но поносы эти были почти исключительно легкіе, такъ что больные могли все время дѣлать походъ пѣшкомъ; серьезныхъ разстройствъ было около 10 случаевъ.

По донесенію бакинскаго губернатора генерала Старосельскаго, командированнаго главнокомандующимъ для осмотра возвратившихся изъ похода войскъ, оказывается, что болѣзненность въ отрядѣ, по возвращеніи въ Красноводскъ, была не особенно велика, если принять во вниманіе тѣ труды и лишенія, которые пришлось перенести имъ. На списочное состояніе отряда почти въ 3,000 человѣкъ, цифра больныхъ, считая тутъ околочныхъ, вращалась около 250—270 человѣкъ. Болѣзни преобладали тѣ же, что и во время похода. По относительному числу больныхъ, въ госпитальномъ отдѣленіи первое мѣсто занимали роты кабардинскаго полка и затѣмъ ширванскаго. Изъ возвратившихся изъ похода людей, въ первый мѣсяцъ по возвращеніи въ Красноводскъ, умерло 6 человѣкъ. Въ слѣдующіе затѣмъ два мѣсяца смертность усилилась: не смотря на то, что значительная часть отряда была спущена въ западный берегъ Каспія, въ свои штабъ-квартиры, въ Красноводскѣ за это время умерло 23 человѣка.

По свидѣтельству Старосельскаго, самый здоровый видъ въ отрядѣ имѣли люди самурскаго полка, затѣмъ всѣ артиллерійскіе нижніе чины и дагестанскія роты. Видъ кабардинцевъ, хотя и нельзя назвать неудовлетворительнымъ и свидѣтельствующимъ о большомъ изнуреніи людей, былъ однако хуже, чѣмъ въ другихъ частяхъ, за исключеніемъ ротъ ширванскаго полка.

Въ одеждѣ нижнихъ чиновъ недостатка или особыхъ неисправностей не было; обувь, за весьма малымъ исключеніемъ, совершенно годная; мундиры хотя не очень свѣжіе, но достаточно опрятные; шинелей довольно много потертыхъ, но вообще онѣ изрядны; гимнастическія рубахи большею частью въ исправномъ состояніи.

Изъ числа 457 казачьихъ лошадей, считая въ томъ числѣ и офицерскихъ, выступившихъ въ походъ, пало 143 ¹⁾ и, по возвращеніи въ Красно-

¹⁾ Изъ этого числа 86 лошадей пали съ поворота отъ Орта-кую до Бала-пшема и 40—по прибытіи къ этимъ послѣднимъ колодцамъ.

водскъ, до начала іюня, еще 34. Оставшіяся лошади были крайне безспильны, болѣзненны и сильно побиты въ походѣ. По донесенію Старосельскаго, всѣхъ безъ исключенія лошадей, по крайней мѣрѣ во время его пребыванія въ Красноводскѣ, нужно было считать негодными къ службѣ. Такихъ лошадей, которыхъ можно было сдѣлать безъ вреда для нихъ, было не болѣе 10, много 15 лошадей въ сотнѣ. Доказательствомъ крайняго изнуренія, до котораго были доведены казачьи лошади, приводится слѣдующій фактъ. 3 или 4 іюня Маркозовъ послалъ роту пѣхоты и 40 казаковъ для наказанія жителей одного изъ ближайшихъ туркменскихъ кочевьевъ за подозрѣваемое участіе ихъ въ уводѣ въ плѣнъ русскаго рыбака. Пѣхота была отправлена на пароходѣ прямо, а казакамъ приходилось сдѣлать въ обходѣ верстѣ 80. Для этой командировки были выбраны 40 лошадей самыхъ лучшихъ изъ всѣхъ сотенъ. Но оказалось, что и эти лошади, сдѣлавъ въ два дня до 70 верстѣ, пришли въ такое положеніе, что офицеръ, начальствовавшій командой, долженъ былъ повернуть ее обратно, не дойдя до цѣли командировки. Между лошадьми открылся сильнѣйшій поносъ и изъ сорока 21 лошадь, еще до поворота назадъ, выбились изъ силъ до такой степени, что казаки, давъ имъ ночью отдохнуть, едва потомъ могли довести ихъ въ поводу до Красноводска.

Изъ числа артиллерійскихъ лошадей пало въ походѣ всего одна, и вообще эти лошади не были доведены до такого положенія, которое дѣлало бы ихъ негодными къ службѣ ¹⁾).

Верблюдовъ всего приведено въ Красноводскъ 1,414.

Лишь только въ Тифлисѣ получено было ²⁾ извѣстіе о возвращеніи красноводскаго отряда, какъ главнокомандующій, желая поскорѣе дать войскамъ отдыхъ и возможность оправиться послѣ столь утомительнаго похода, сдѣлалъ распоряженіе о роспускѣ частей красноводскаго отряда, за исключеніемъ небольшого гарнизона въ самомъ Красноводскѣ. вмѣстѣ съ тѣмъ, озабочиваясь обезпеченіемъ, на случай надобности, довольствіемъ войскъ мангишлакскаго отряда въ предѣлахъ Хивинскаго ханства и на обратномъ оттуда пути, главнокомандующій командировалъ на восточный берегъ Каспія полковника Кишмишева, для распоряженій по безотлагательной перевозкѣ изъ Красноводска въ Киндерли, на судахъ общества «Кавказъ и Меркурій» и другихъ, всего оставшагося въ Красноводскѣ отъ прежней заготовки довольствія. Въ виду же того, что по незначительному количеству перевозочныхъ средствъ, оставленныхъ на опорныхъ пунктахъ мангишлакскаго отряда, и затруднительности добывать ихъ на Мангишлакѣ, доставка отъ берега моря довольствія не только въ хивинскіе предѣлы, но даже въ Бишъ-акты,

¹⁾ Дѣло штаба кавказскаго военнаго округа, 1873 г., № 118.

²⁾ 16 мая.

встрѣчала трудноодолимые препятствія, на Кишмишева возложена была также перевозка въ Киндерли изъ Красноводска, одновременно съ запасами продовольствія, и всѣхъ годныхъ верблюдовъ отряда Маркозова ¹⁾).

Для производства этой операціи были назначены четыре паровыя шкуны и одинъ парусный транспортъ общества «Кавказъ и Меркурій», для буксировки котораго должна была поступить одна казенная шкуна. Суда эти могли сосредоточиться въ Красноводскѣ въ первыхъ числахъ іюня мѣсяца. Транспортировка грузовъ продовольствія и верблюдовъ въ Киндерли производилась съ 3 іюня по 9, когда Кишмишевъ получилъ въ Красноводскѣ приказаніе прекратить перевозку, такъ какъ изъ Хивинскаго ханства, отъ Ломакина, получено было извѣстіе, что его отрядъ не нуждается въ подвозѣ продовольствія къ мѣсту военныхъ дѣйствій, а только на обратный путь отъ Ильтедже до Киндерли. За шесть дней было перевезено 311 верблюдовъ и 25,000 пудовъ разнаго рода продовольствія. Верблюды отлично выдержали морской переѣздъ; но нагрузка ихъ въ Красноводскѣ встрѣтила большія затрудненія.

По прекращеніи перевозки верблюдовъ и продовольствія въ Киндерли, приступили къ отправленію войскъ на западный берегъ Каспія, въ числѣ 10 ротъ пѣхоты, 4 сотенъ кавалеріи и 22 орудій. Перевозка этихъ войскъ, начавшаяся 11 іюня, окончилась 22 числа того-же мѣсяца. Въ Красноводскѣ оставлены гарнизономъ: три роты ширванскаго полка, 30 казаковъ и четыре полевыя пушки безъ лошадей.

По общему плану кампаніи, противъ Хивы направлялось нѣсколько колоннъ, при чемъ каждая изъ нихъ была столь сильнаго состава, что одна могла выполнить цѣль экспедиціи. Слѣдовательно, планъ этотъ въ самомъ себѣ заключалъ предположеніе о возможности неудачи для той или другой изъ двинутыхъ къ Хивѣ колоннъ. Изъ всѣхъ отрядовъ, посланныхъ на Хиву, не дошелъ одинъ только красноводскій, полковника Маркозова.

Припоминая все разсказанное объ этомъ отрядѣ, дѣло его представляется въ слѣдующемъ видѣ. Ломакинъ обѣщаетъ собрать для него 3,000 верблюдовъ. Приказаніе о сборѣ этихъ верблюдовъ идетъ до Мангишлака цѣлыхъ двѣ недѣли и получается тамъ 19 января. Верблюды должны быть у Карабугаза 15 февраля и не позже 1 марта. Но получивъ приказаніе о сборѣ ихъ 19 января, Ломакинъ имѣлъ въ своемъ распоряженіи мѣсяцъ и 12 дней, а чтобы собрать верблюдовъ и доставить ихъ къ Карабугазу надо два мѣсяца. Слѣдовательно, распоряженіе запоздало. Въ то же время Маркозовъ ведетъ переговоры съ туркменами о доставкѣ ему верблюдовъ за деньги, но не теряетъ надежды и на Мангишлакъ; въ Красноводскѣ дѣятельно приго-

¹⁾ Главнок—щій воен. министру 2 іюня 1873 г.

товляютъ вьюки для отряда на тотъ случай, если съ Мангишлака верблюды будутъ доставлены, то чтобы тогда весь отрядъ изъ Чекишляра перевезти въ Красноводскъ и, принявъ тамъ готовые тюки, выступить. Переговоры съ туркменами не приводятъ ни къ какимъ результатамъ. На Мангишлакѣ населеніе взволновалось и верблюдовъ оттуда ждать нечего. Съ извѣстіемъ объ этомъ Ломакинъ посылаетъ четыре донесенія: два изъ нихъ, везшіяся на косовыхъ лодкахъ, не дошли; изъ нарочныхъ, посланныхъ сухимъ путемъ, одинъ ждетъ въ Киндерли шкуны 8 дней и уходитъ какъ разъ въ тотъ день, когда шкуна прибываетъ въ этотъ заливъ; а другой приходитъ въ Красноводскъ, но только 14 февраля. Здѣсь его держатъ два дня; парового судна не имѣется; его отправляютъ на туркменской рыбацкѣй лодкѣ, которая приходитъ въ Чекишляръ 24 февраля. Въ Чекишлярѣ Маркозова нѣтъ— онъ на Ашуръ-аде. 25 февраля онъ пріѣзжаетъ къ отряду и получаетъ донесеніе Ломакина. Уже пора выступать: начало марта. Но съ чѣмъ выступить? Верблюдовъ нѣтъ. Остается одно: поскорѣе перейти чрезъ Атрекъ и тамъ добыть силою верблюдовъ. Но уже множество кочевниковъ перешло на правый берегъ Атрека и удалилось въ пустыню, да и дома надо многое готовить къ походу: починиться, сдѣлать боченки, выгружать суда, принимать походное довольствіе и вязать въ тюки. Отрядъ выступаетъ за Атрекъ и возвращается въ Чекишляръ чрезъ двѣ недѣли. Верблюды добыты, но весьма плохого качества. Теперь скорѣе надо уходить, потому что версть на 20 вокругъ Чекишляра не осталось ни одной былинки; верблюдамъ ѣсть нечего; они начинаютъ падать. Новое затрудненіе: на добытыхъ верблюдахъ нѣтъ сѣделъ. Надо ихъ дѣлать. Проходитъ еще нѣсколько дней, и первый эшелонъ наконецъ выступаетъ. Пріѣзжаетъ полковникъ Золотаревъ; отдаетъ приказаніе 8-ми ширванскимъ ротамъ, съ четырехмѣсячнымъ довольствіемъ, готовится къ выступленію въ мангишлакскій отрядъ. Новая работа: до сихъ поръ только выгружали суда, а теперь стали ихъ и нагружать, и выгружать; до судовъ нѣсколько версть, а восточный вѣтеръ, какъ нарочно, непрерывно дуетъ.

Какъ видно изъ изложеннаго, съ самаго начала 1873 года обстоятельства не благопріятствовали Маркозову; съ своей стороны онъ сдѣлалъ все, что только возможно было сдѣлать.—«Я чувствую, какъ вамъ должно быть прискорбно видѣть, что всѣ ваши расчеты и надежды относительно пріобрѣтенія верблюдовъ не оправдались, писалъ Маркозову князь Святополкъ-Мирскій, по полученіи извѣстія отъ бакинскаго вице-губернатора о томъ, что красноводскій отрядъ не добылъ верблюдовъ: но вы не должны слишкомъ поддаваться огорченію, утѣшая себя тѣмъ, что все возможное было вами сдѣлано. Въ дѣлѣ войны неудачи неизбѣжны и успѣхъ не всегда соотвѣтствуетъ способностямъ, знаніямъ и трудамъ, употребленнымъ для его дости-

женія... Что же до меня касается, то опытъ жизни давно меня научилъ судить о людяхъ и ихъ поступкахъ по ихъ побужденіямъ и сопровождавшимъ ихъ обстоятельствамъ, а не по ихъ послѣдствіямъ» ¹⁾).

Маркозовъ въ 1873 году, какъ и въ предшествовавшіе годы, выказалъ необыкновенную энергію. Другой на его мѣстѣ, получивъ извѣстіе о томъ, что Ломакинъ обѣщалъ непремѣнно доставить въ Красноводскъ 3,000 верблюдовъ, что кавказское начальство придаетъ важное и первостепенное значеніе обезпеченію отряда верблюдами съ Мангишлака и что для того, чтобы вполнѣ гарантировать успѣхъ этой операціи, командирруется на полуостровъ съ особыми инструкціями полковникъ Филиповъ, ждалъ бы обѣщанныхъ верблюдовъ. Но извѣстіе о неудачѣ, постигшей Ломакина, вызываетъ въ немъ новую энергію: онъ рѣшается прибѣгнуть къ самому крайнему средству, чтобы добыть верблюдовъ—переходитъ не только Атрекъ, но и Гюргенъ, и добываетъ себѣ перевозочныя средства. Но уже было поздно, конецъ марта. Не смотря однако на это обстоятельство, Маркозовъ постепенно заявлявшій еще съ конца 1872 года о томъ, что, выступивъ позже начала марта, онъ рискуетъ не дойти до Хивы, все-таки выступаетъ въ походъ—и терпитъ неудачу.

Выступая изъ Чекишляра въ концѣ марта, отрядъ могъ прибыть къ Орта-кую, т. е. къ началу большого безводнаго пространства, только въ двадцатыхъ числахъ апрѣля, когда уже надо было ожидать весьма сильной жары. Что въ пустынѣ въ апрѣлѣ мѣсяцѣ должны были наступить жары, можно было предполагать изъ того, что туркмены поднимаются съ зимовокъ между Атрекомъ и Гюргеномъ въ концѣ февраля, а въ апрѣлѣ уже располагаются на лѣтнихъ мѣстахъ. Даже выступивъ въ началѣ марта, какъ предполагалъ Маркозовъ, отрядъ могъ достигнуть Орта-кую въ началѣ апрѣля, что также было бы уже поздно для прохожденія большого безводнаго пространства. Полковникъ Столѣтовъ, по тѣмъ свѣдѣніямъ, которыя онъ собралъ, полагалъ возможнымъ допустить движеніе по этому пространству около начала марта; слѣдовательно, изъ Чекишляра надо было выступить въ началѣ февраля. Приведенныя соображенія должны были вынудить Маркозова придумать надѣею возможность двигаться съ значительнымъ отрядомъ чрезъ пустыню въ апрѣлѣ мѣсяцѣ.

Когда самое удобное время для движенія отряда было упущено, Маркозовъ выступаетъ въ походъ весьма поспѣшно, стараясь до наступленія жары придти къ предѣламъ Хивинскаго ханства. Самый путь на Орта-кую, кратчайшій къ предѣламъ Хивы изъ Чекишляра, выбранъ былъ имъ для того, чтобы какъ можно скорѣе пройти пустыню. Въ этомъ смыслѣ путь на Орта-

¹⁾ Письмо 15 марта 1873 года.

кую предпочтительнѣе пути на Сарыкамышъ, такъ какъ короче его и изобилуетъ подножнымъ кормомъ, что особенно было важно для красноводскаго отряда, который поднялъ съ собою недостаточное количество зернового фуража.

Выборъ ортакуинскаго пути Маркозовъ оправдываетъ между прочимъ и тѣмъ, что онъ по преимуществу посѣщается караванами. Но движеніе каравана нельзя приравнивать къ движенію военнаго отряда. Путь, который предстоялъ отряду, караваны проходятъ въ четыре—пять дней, т. е. въ тотъ срокъ, въ который верблюды могутъ обходиться безъ воды. Между тѣмъ отрядъ, не рассчитывая найти воду въ достаточномъ количествѣ въ колодцѣ Доудуръ¹⁾, могъ пройти пространство отъ Орта-кую до Змукшира въ десять дней. Такимъ образомъ Маркозовъ, не добывъ необходимыхъ свѣдѣній о свойствахъ этого пространства и не имѣя предъ глазами опыта движенія черезъ него военнаго отряда, допустилъ возможность слѣдованія черезъ него войскъ на основаніи имѣвшихся свѣдѣній о прохожденіи этого пути торговыми караванами.

Маркозовъ полагалъ одолѣть большое безводное пространство на ортакуинской дорогѣ при умѣренной температурѣ ранней весны и въ виду опыта осенняго похода 1872 года, когда войска, располагая значительно меньшимъ запасомъ воды и меньшими перевозочными средствами, чѣмъ тѣ, которыя имѣлись въ походѣ 1873 года, безъ особаго утомленія сдѣлали стоверстный безводный переходъ по весьма трудной песчаной мѣстности. Не говоря уже про то, что осенній походъ никакъ не могъ служить примѣромъ въ данномъ случаѣ, когда можно было ожидать жаровъ, замѣтимъ только, что на переходѣ отъ Игды до Динара, по свидѣтельству Стебницкаго, недостатокъ въ водѣ ощущался въ нѣкоторой степени и людьми, но особенно былъ виденъ на изнуренныхъ жаждою животныхъ. Но этотъ переходъ былъ лишь $93\frac{1}{4}$ верстѣ. Спрашивается: до какого состоянія дошелъ бы отрядъ, даже имѣющій вдвое большее количество воды противъ осенняго похода 1872 года, когда въ этомъ году въ походѣ участвовало 1,700 человекъ, а въ 1873 г. 2,200 человекъ, т. е. только на 500 человекъ болѣе? Воды въ отрядѣ возилось 3,150 ведеръ, что на каждаго человека даетъ по 1,4 ведра въ день. Такъ какъ безводный переходъ предстоялъ въ 10 дней, то на человека приходилось $\frac{1}{10}$ ведра въ сутки, не принимая въ расчетъ лошадей. Такого количества воды было недостаточно для одновременнаго прохожденія этого пространства цѣлымъ отрядомъ, и потому Маркозовъ полагалъ вести свой отрядъ эшелонами, отказавшись на все это время отъ горячей пищи. Но какъ человѣческій организмъ требуетъ непремѣнно извѣстнаго количества влаги, будетъ ли то супъ, чай или простая вода, и какъ войскамъ пред-

¹⁾ По рекогносцировкѣ подполковника Скобелева въ Доудурѣ вовсе не оказалось воды.

стоялъ огромный трудъ марша по сыпучему песку, при совершенной сухости воздуха, то во время этого движенія надо полагать на человѣка по меньшей мѣрѣ $\frac{1}{4}$ ведра въ сутки. Полагая затѣмъ $\frac{1}{10}$ на усушку и утечку (315 ведеръ), получимъ, что пѣхота и артилерія могли прослѣдовать безводное пространство въ двухъ эшелонахъ, на что потребовалось-бы 35 дней. Но здѣсь еще не взята въ расчетъ кавалерія, у которой съ 22 апрѣля оставалось фуража лишь на 17 дней (по 9 мая) и которая, по предположенію Маркозова, должна была напоить лошадей только одинъ разъ на всемъ пространствѣ, хотя трудно представить, какъ кавалерія могла пройти 250 верстъ, напоивъ лошадей только одинъ разъ. Отсюда ясно, что при тѣхъ жарахъ, которыя наступили и которыхъ Маркозовъ совершенно не ожидалъ, отрядъ не могъ пройти отъ Орта-кую до Змукшира.

Въ красноводскомъ отрядѣ не было правильно организованнаго штаба. Вслѣдствіе этого забота по снаряженію отряда всецѣло лежала на самомъ начальникѣ отряда. И такъ какъ Маркозовъ на продолжительное время отвлеченъ былъ на островъ Ашуръ-аде для переговоровъ съ туркменами по найму у нихъ верблюдовъ, то въ снаряженіи отряда и должны были оказаться нѣкоторыя неисправности.

Наконецъ приведемъ еще одну причину неудачи красноводскаго отряда, причину, которой надо придать значеніе условное: это—враждебныя отношенія къ намъ туркменъ и недостаточное вознагражденіе служившихъ намъ прежде проводниковъ и верблюдовожатыхъ. Мы не хотимъ сказать, что не будь враждебнаго настроенія туземцевъ, отрядъ получилъ бы верблюдовъ за плату для похода на Хиву. Но все-таки полагаемъ, что при такихъ отношеніяхъ отрядъ весьма естественно не могъ рассчитывать ни при какомъ случаѣ на добровольную помощь со стороны населенія. Будь при отрядѣ хотя нѣсколько десятковъ верблюдовожатыхъ, они оказали бы незамѣнимую услугу отряду. Пастыба верблюдовъ, а также вообще уходъ за ними составляли самую тягостную сторону и безъ того чрезмѣрныхъ трудовъ солдата, а съ другой стороны огромную убыль верблюдовъ, которая была въ отрядѣ, безъ сомнѣнія въ большой степени слѣдуетъ приписать неумѣнью и непривычкѣ солдатъ обращаться съ ними.

Коль скоро Маркозовъ, двигаясь съ кавалеріею отъ Игды къ Орта-кую, убѣдился, что всѣ расчеты его относительно величины безводнаго пространства къ предѣламъ хивинскаго оазиса невѣрны, когда оказалось невозможнымъ, при средствахъ, имѣвшихся въ отрядѣ, поднять запасъ воды въ размѣрѣ крайней необходимости, то онъ и рѣшился идти назадъ въ Красноводскъ. Это рѣшеніе въ его положеніи было единственно возможное, наиболѣе разумное и необходимое, и потому должно быть поставлено въ заслугу ему. Другой на его мѣстѣ, быть можетъ, предположилъ бы наглядно доказать

невозможность дальнѣйшаго наступленія и для этого пожертвовалъ бы жизнью многихъ людей; полковникъ же Маркозовъ, принимая столь тяжкое для него рѣшеніе, дѣйствовалъ виѣ всякаго расчета личнаго и руководствовался только убѣжденіемъ, основаннымъ на внушеніяхъ долга, совѣсти и чести.

Какъ оказалось впоследствии, по рекогносцировкѣ генеральнаго штаба подполковника Скобелева, разстояніе отъ Змукшира до колодцевъ Нефесъ-кули ¹⁾ около 280 верстѣ. На всемъ этомъ протяженіи встрѣчаются колодцы Чагыль, Кизыль-чакыръ, Нефесъ-кули и Якедже, и то необильные водою, и два безводныхъ перехода въ 78 и 151 верстѣ. Если положить, что отрядъ могъ бы на этихъ переходахъ двигаться безъ дневокъ по 30 верстѣ въ сутки, то на переходъ отъ Кизыль-чакыра до Нефесъ-кули пришлось бы употребить 5 дней. Но такъ какъ вода въ жаркое время весьма скоро испаряется, то даже при значительномъ ея запасѣ отрядъ могъ бы на этихъ переходахъ быть поставленъ въ безвыходное положеніе. Такимъ образомъ очевидно, что дорога отъ колодцевъ Игды къ Змукширу, въ жаркое время и при данномъ положеніи колодцевъ, не могла считаться проходимою для значительнаго отряда, какъ бы обильно и соотвѣтственно потребностямъ ни было его снаряженіе и въ какой бы степени ни были до того сбережены силы людей.

Когда въ Тифлисѣ были получены результаты рекогносцировки Скобелева, то главнокомандующій въ приказѣ своемъ благодарилъ начальника отряда за принятое имъ разумное рѣшеніе отступить къ Красноводску. «Вполнѣ убѣждаясь такимъ образомъ, говорилось въ томъ приказѣ ²⁾, что отступление означеннаго отряда съ половины пути обратно въ Красноводскъ ни въ какомъ случаѣ не можетъ быть поставлено въ вину полковнику Маркозову; напротивъ, обращая вниманіе на то, что принятіемъ рѣшенія повернуть отрядъ назадъ въ такое время, когда неизбѣжность возвращенія не успѣла еще фактически выясниться ни для войскъ, ни вообще для лицъ, издали слѣдившихъ за успѣхомъ движенія, названный штабъ-офицеръ обнаружилъ похвальную предусмотрительность и готовность, съ полнымъ самопожертвованіемъ принять на себя тяжелую отвѣтственность, въ видахъ исполненія долга и государственной пользы, я считаю справедливымъ объявить въ особенности полковнику Маркозову мою искреннюю благодарность за объясненное выше рѣшеніе, чрезъ которое избавленъ былъ красноводскій отрядъ отъ тяжкихъ и бесполезныхъ потерь, неизбѣжно предстоявшихъ ему въ случаѣ продолженія наступленія еще хотя на нѣсколько переходовъ, и со-

¹⁾ Отъ Нефесъ-кули до Орта-кую 25 верстѣ.

²⁾ 5 октября 1873 года, № 208.

хранены были доблестныя войска, отрядъ составлявшія, для дальнѣйшей службы государю и отечеству».

Подводя итоги сказанному, мы должны придти къ заключенію, что изъ поименованныхъ причинъ, которыя въ большей или меньшей степени вліяли на исходъ неудачи красноводскаго отряда, нижеслѣдующія были главными:

1) Неполнота и необстоятельность свѣдѣній о свойствахъ страны, о климатическихъ ея условіяхъ и о пути, по которому предстояло движеніе отряда. Неимѣніе достаточно вѣрныхъ свѣдѣній о предстоявшихъ препятствіяхъ обусловливало въ свою очередь и невѣрность расчета средствъ для ихъ преодоленія (водоподъемныя средства).

2) Ошибка въ оцѣнкѣ возможности движенія отряда по безводному пространству на основаніи свѣдѣній о прохожденіи его караванами;

и 3) Враждебныя отношенія къ намъ туземцевъ, какъ причина условная, повліявшая быть можетъ на то, что отрядъ при выступленіи не былъ снаряженъ и снабженъ, какъ было-бы желательно для такого сложнаго движенія, какъ походъ на Хиву.

Было уже сказано, что принятое Маркозовымъ подъ Бала-пшемомъ рѣшеніе отступить къ Красноводску представлялось единственно возможнымъ. Когда о возвращеніи красноводскаго отряда сдѣлалось всеѣмъ извѣстнымъ, то нѣкоторые выражали мнѣніе, что Маркозову съ Узбоя слѣдовало повернуть на сарыкамьшскую дорогу, для дальнѣйшаго по ней движенія къ Хивѣ; другіе же говорили, что ему слѣдовало отъ Игды повернуть на Динарь и слѣдовать въ ахаль-текинскій оазисъ, дабы тѣмъ замаскировать свою неудачу предъ кочевниками. Ни на Сарыкамьшъ, ни въ Ахаль-теке Маркозовъ повернуть не могъ.

Между ортакуинскимъ и сарыкамьшскимъ путями существуетъ связь посредствомъ слѣдующихъ колодцевъ:

Отъ Джамаля на Узбоѣ:

1) Колодцы Коиматъ, около 40 верстъ. Хотя воды въ колодцахъ немного, но ее легко добывать, такъ какъ рыть приходится не глубоко.

2) Колодцы Караиманъ, 30 часовъ пути. Воды достаточно;

и 3) Колодцы Дахли (на сарыкамьшскомъ пути), 30 часовъ ходу.

Отъ Дахли можно идти чрезъ Казахли къ Узунъ-кую (79 верстъ) и далѣе къ кол. Декча (116 в.). Но Маркозовъ, какъ сказано, имѣлъ свѣдѣніе, что Узунъ-кую засыпанъ. Такимъ образомъ здѣсь безводный переходъ простирался до 195 верстъ.

Относительно поворота въ Ахаль-теке можно сказать слѣдующее. Красноводскій отрядъ, при выступленіи изъ Чекишляра, имѣлъ продовольствія для людей на 2 мѣсяца и 12 дней, а фуража для лошадей только по 9 мая. Такъ какъ передовые эшелоны выступили 19 и 20 марта, то 22 апрѣля,

когда рѣшено было повернуть назадъ, въ отрядѣ оставалось продовольствія для людей на 42 дня, по $1\frac{1}{2}$ фунта сухарей въ сутки на человѣка, а фуража для лошадей на 17 дней, въ размѣрѣ по 5 фунтовъ ячменя на лошадь въ сутки. Слѣдовательно фуража доставало только, чтобы возвратиться въ Красноводскъ, не говоря уже про то, что, по состоянію конницы, она не могла совершить что либо кромѣ возвращенія къ берегу моря. Если бы Маркозовъ пошелъ въ текинскій оазисъ съ одною пѣхотою и артиллеріею, то отъ Игды до Динара онъ долженъ бы былъ преодолѣть безводный переходъ въ 93 версты по глубокимъ пескамъ, когда люди и артиллерійскія лошади уже были сильно утомлены. Быть можетъ, на этомъ переходѣ пришлось бы потерять большую часть верблюдовъ, всѣхъ лошадей и даже самыя орудія закопать. Какъ бы тогда отрядъ возвратился въ Красноводскъ? Въ Ахалтеке невозможно было оставаться долѣе двухъ недѣль, и отрядъ точно также долженъ бы былъ возвратиться въ Красноводскъ. Подвезти же довольствіе изъ этого послѣдняго пункта къ отряду не было возможности, по неизбѣжному перевозочныхъ средствъ. Наконецъ, Маркозовъ не признавалъ надобности и цѣли въ подобномъ маневрированіи. Отвлеченіе юмудовъ и текинцевъ отъ содѣйствія Хивѣ казалось ему достигнутымъ чрезъ исполненное до Игды движеніе; не видя же возможности дойти до предполагаемой цѣли, т. е. до предѣловъ Хивы, онъ счелъ главною своею обязанностью сберечь ввѣренныя ему войска и не подвергать ихъ напраснымъ мукамъ. Въ этомъ отношеніи нельзя не высказать полнаго одобренія сдѣланныхъ имъ распоряженій.

Если сопоставить положенія, въ которыхъ находились оба кавказскіе отряда предъ отправленіемъ ихъ на Хиву, то можно придти къ слѣдующему выводу.

Девять-десятихъ чиновъ мангишлакскаго отряда не имѣли понятія о той странѣ, по которой имъ пришлось двигаться; большая часть людей не видѣла никогда верблюдовъ, а между тѣмъ, съ первыхъ же шаговъ въ пустыню, солдаты становились полными хозяевами этихъ животныхъ, должны были вести ихъ, поить, пасти, выучить. Отрядъ былъ собранъ предъ самымъ выступленіемъ въ походъ, слѣдовательно, ни начальникъ не зналъ подчиненныхъ, ни подчиненные — начальника; затѣмъ, число верблюдовъ, имѣвшихся въ мангишлакскомъ отрядѣ, было ничтожно по сравненію съ количествомъ перевозочныхъ средствъ въ отрядѣ красноводскомъ, хотя численность обоихъ отрядовъ почти одинакова; наконецъ, отрядъ выступилъ, поднявъ довольствіе на два мѣсяца, въ размѣрѣ $1\frac{1}{2}$ ф. ежедневнаго отпуска сухарей. Совсѣмъ въ другомъ видѣ представляется дѣло въ красноводскомъ отрядѣ: составъ его большею частью старій; люди знаютъ своего начальника, равно какъ и онъ

ихъ; они исходили пустыню вдоль и поперекъ; отрядъ поднялъ довольствія почти на $2\frac{1}{2}$ мѣсяца, въ размѣрѣ $2\frac{1}{4}$ ф. ежедневнаго отпуска однихъ сухарей, не считая другихъ продуктовъ.

Маркозовъ, признавая рискованнымъ выступленіе на Хиву въ концѣ марта, все-таки двинулъ отрядъ значительной силы, предвидя, что ему придется проходить восьмидневный безводный переходъ уже во второй половинѣ апрѣля. Придерживаясь прежняго своего мнѣнія въ этомъ вопросѣ, онъ, даже получивъ верблюдовъ, долженъ былъ отказаться отъ успѣха относительно достиженія Хивы, по позднему времени года, а слѣдовательно и отъ возможности самаго движенія отряда къ Змукишуру. Ему бы слѣдовало остановиться тогда же на одномъ изъ двухъ: или сдѣлать только диверсію къ Хивѣ, или же выдвинуться въ Ахаль-теке съ отрядомъ менѣе значительнымъ и потому имѣвшимъ возможность быть лучше снаряженнымъ, съ цѣлью удержать текинцевъ отъ участія въ помощи Хивѣ. Онъ не долженъ былъ обязываться предъ высшимъ начальствомъ въ возможности непремѣннаго достиженія предѣловъ Хивы. Было бы основательнѣе, если бы онъ придалъ движенію его отряда характеръ простой рекогносцировки, которая могла обратиться въ дѣйствительное наступленіе къ Хивѣ, если бы обстоятельства тому поблагопріятствовали. При такихъ условіяхъ, по всей вѣроятности, отступленіе отряда Маркозова не вызвало бы ни малѣйшаго упрека.

Проведя параллель между красноводскимъ и мангишакскимъ отрядами, спрашивается: были ли основанія у высшаго начальства съ достовѣрностью заключать, что красноводскій отрядъ, съ тѣми перевозочными средствами и снабженіями, съ какими онъ выступилъ, не достигнетъ Хивы? Можно было только сомнѣваться въ успѣхѣ движенія его, но сомнѣніе это отнюдь не могло служить уважительною причиною къ отмѣнѣ его выступленія. Если были данныя для отмѣны движенія красноводскаго отряда, но такія же были данныя для отмѣны движенія отряда мангишакскаго. Когда получено было въ Тифлисѣ донесеніе Ломакина о выступленіи его отряда къ Хивѣ, то полковникъ Золотаревъ, видѣвшій оба отряда предъ походомъ, выразилъ князю Святополкъ-Мирскому: «теперь дальнѣйшія свѣдѣнія о движеніи мангишакскаго отряда могутъ подать болѣе поводовъ къ безпокойству, нежели объ отрядѣ красноводскомъ». Такимъ образомъ, при невозможности отправленія въ Хиву какого бы ни было отряда съ полною увѣренностію въ достиженіи имъ цѣли, оставался одинъ лишь сообразный съ пользою дѣла исходъ: отправить ихъ два, каждый съ извѣстною степенью вѣроятности на успѣхъ. Надо было сдѣлать все возможное, но никто не могъ впередъ рѣшить, что именно окажется возможнымъ, т. е. относительно красноводскаго отряда—прийти ли къ Хивѣ, сдѣлать ли диверсію по направленію къ предѣламъ ханства, или же двинуться въ Ахаль-теке. Однимъ словомъ, на Кавказѣ никто не имѣлъ

ни основанія, ни права, ни возможности вовсе отмѣнить движеніе красноводскаго отряда изъ Чекишляра, за исключеніемъ только одного случая: если Маркозовъ не досталъ бы перевозочныхъ средствъ.

На войнѣ каждому начальнику приходится многое предоставлять случайности; но въ безвыходное положеніе ставить себя не слѣдуетъ; т. е. можно допустить сознательный рискъ, когда начальникъ знаетъ, чѣмъ онъ рискуетъ и, въ случаѣ неудачи, что онъ предприметъ. Но на-авось идти никогда не слѣдуетъ. Если начальникъ красноводскаго отряда зналъ, что ему предстоялъ по ортакуинскому направленію 8-ми дневный безводный переходъ, и зналъ это заранѣе, онъ не долженъ былъ идти по этому пути, не имѣя воды на 8 дней. Съ увѣренностью можно сказать, что военный отрядъ не можетъ пройти въ жаркое время 8-ми дневное безводное пространство.

Маркозовъ ошибся въ выборѣ направленія движенія. Кромѣ того, въ его отрядѣ не была разсчитана вода и ея было недостаточно. Когда, опытомъ перехода отъ Игды къ Орта-кую, онъ убѣдился, что разсчеты его не вѣрны, то рѣшился идти назадъ. Это рѣшеніе въ его положеніи было единственно возможное и потому должно быть поставлено въ заслугу Маркозову.

Г Л А В А VI.

Наемъ верблюдовъ на Мангишлакѣ и приготовленія къ походу въ фортѣ Александровскомъ.—Выступленіе войскъ изъ форта Александровскаго въ Киндерли.—Высадка въ Киндерли.—Реквизиція верблюдовъ.—Перевозка войскъ изъ Чекишляра и Петровска въ Киндерли.—Духъ войскъ.—Занятіе Бишъ-акты колонною капитана Бекъ-Узарова.—Командированіе маіора Нарвоцкаго къ заливу Кайдакъ для добыванія верблюдовъ.—Слѣдованіе верблюжьего транспорта изъ форта Александровскаго въ Киндерли.—Количество перевозочныхъ средствъ.—Размѣръ дневной походной дачи людямъ и лошадямъ мангишлякскаго отряда.—Количество поднятаго войсками продовольствія и фуража.—Водоподъемныя средства.—Обувь.

Распоряженіе о сформированіи мангишлякскаго экспедиціоннаго отряда получено было въ фортѣ Александровскомъ 4 марта, въ самое неблагоприятное время и при самыхъ неблагоприятныхъ обстоятельствахъ. Хотя, по возвращеніи отряда въ фортъ Александровскій, населеніе само собою успокоилось, но надежда на полученіе съ жителей верблюдовъ была весьма слабая: они частью откочевали къ востоку отъ залива Каракичу и Бишъ-акты, частью слѣдовали на лѣтнія кочевья къ р. Эмбѣ, такъ что собственно на Мангишлакѣ осталось весьма немного кочевниковъ, большею частью бѣдныхъ, не имѣющихъ скота. Между тѣмъ время выступленія отряда было уже близко. Когда отрядъ возвратился въ фортъ изъ зимняго похода, то онъ привелъ съ собою всего

522 верблюда. По доставкѣ Филиповымъ 30,000 рублей, представилась возможность купить, по 25 марта включительно, только 290 верблюдовъ. Кромѣ этихъ 812 верблюдовъ, туркмены, кочующіе по берегу Каспійскаго моря отъ Александръ-бая до Карабугазскаго залива, обязались доставить въ Киндерли около 200 штукъ и киргизы обѣщались привести туда же до 300; но въ доставкѣ этихъ послѣднихъ сильно сомнѣвались; такъ что при всѣхъ расчетахъ о числительности и составѣ экспедиціоннаго отряда приняты были за основаніе 1,000 верблюдовъ, поднимающихъ каждый до 15 пудовъ груза, и около 30 повозокъ, поднимающихъ каждая отъ 25 до 30 пудовъ.

Возвратившіеся изъ зимняго похода и пригонявшіеся впослѣдствіи въ фортъ Александровскій верблюды были большею частью безъ сѣделъ. Все, что было на верблюдахъ въ январьскомъ походѣ, оборвалось и пришло въ негодность къ употребленію. Вообще вся матеріальная часть войскъ въ Александровскомъ фортѣ была послѣ зимняго похода въ весьма неудовлетворительномъ состояніи; не было сухарей для перехода войскъ изъ форта Александровскаго въ Киндерли. Все необходимо было немедленно исправить, достать или сдѣлать. Небольшое населеніе форта и Николаевскаго рыбацьяго селенія принялось за работу. Здѣсь дѣлали арчаки для сѣделъ, кроили изъ войлоковъ сѣдельныя подушки, трепали изъ роговъ мочалу, набивали подушки, простегивали ихъ, пригоняли на верблюдовъ; тамъ принимали верблюдовъ, лошадей и барановъ, чинили конскую сбрую и повозки. Всѣ мастеровые, умѣвшіе сколько нибудь владѣть топоромъ, заняты были подѣлкою сѣделъ и исправленіемъ обоза; всѣ портные чинили палатки, холщевые мѣшки, кибиточные войлоки; во всѣхъ печахъ сушились сухари.

Самъ начальникъ отряда занятъ былъ сборомъ надежныхъ проводниковъ и разсыльныхъ, какъ для указанія пути, такъ и для поддержанія сношеній съ Каспійскимъ моремъ, опорными пунктами и отрядами красноводскимъ и оренбургскимъ. Дѣло это, въ то время и при тогдашнихъ обстоятельствахъ, было трудное; но затрудненія преодолѣли, и ко времени выступленія войскъ имѣлось достаточное число проводниковъ.

13 марта отъ командующаго войсками Дагестанской области полученъ былъ проектъ предположенія о движеніи и дѣйствіяхъ мангишлакскаго отряда; 15 числа помощникъ главнокомандующаго составилъ инструкцію начальнику этого отряда, а 16-го, въ то время, когда Золотаревъ, какъ сказано выше, командированъ былъ въ Чекишляръ, подполковникъ Гродековъ отправился въ Темиръ-ханъ-шуру съ этою инструкціею. Отправляя Гродекова, князь Святополкъ-Мирскій далъ ему слѣдующее словесное приказаніе, которое онъ долженъ былъ передать по принадлежности: «Мангишлакскій отрядъ долженъ дойти во что бы то ни стало. Отрядъ выполнить свою роль, если придется къ генералу Веревкинну въ составѣ шести ротъ пѣхоты. Орен-

бургскій отрядъ силенъ кавалеріей и слабъ пѣхотою, которой у него всего девять ротъ. Если изъ этого отряда будетъ оставлено въ тылу, на опорныхъ пунктахъ, три—четыре роты, то въ предѣлы ханства вступятъ только 5—6 ротъ. Имѣя такое незначительное количество пѣхоты, Веревкинъ не будетъ энергически наступать. Тогда можетъ даже случиться, что и переправа туркестанскаго отряда чрезъ Аму будетъ затруднена. Такимъ образомъ экспедиція противъ Хивы можетъ рухнуть; всѣ издержки, до сихъ поръ на нее употребленныя, пропадутъ даромъ; придется походъ отложить до будущаго года. Тогда ханъ будетъ имѣть въ своемъ распоряженіи цѣлый годъ впереди; вышлетъ шайки въ наши предѣлы и подниметъ все кочевое населеніе. Изъ этого видно, какая серьезная задача предстоить мангишлакскому отряду. Но чины этого отряда не должны ожидать впереди, даже и въ случаѣ успѣшнаго исхода ихъ движенія, славныхъ военныхъ дѣйствій. Если бы подобныя дѣйствія и были, то они сами по себѣ ничего не прибавили бы къ славѣ громкихъ военныхъ подвиговъ русскихъ войскъ, въ виду столь слабаго противника. Степень настоящей заслуги и славы мангишлакскаго отряда можетъ соразмѣряться только съ степенью трудностей и лишеній, кои предстоятъ ему при движеніи чрезъ безводную и безплодную пустыню, подъ знойнымъ солнцемъ, при недостаточныхъ средствахъ и, какъ слѣдствіе послѣдняго, при недостаточномъ продовольствіи. Еще разъ повторяю: отрядъ долженъ дойти во что бы то ни стало». Эти слова, полныя энергіи, переданныя Гродековымъ, прибывшимъ въ Темиръ-ханъ-шуру 20 марта, по принадлежности, отразились на всѣхъ исполнителяхъ.

Отправляя Гродекова въ фортъ Александровскій къ начальнику мангишлакскаго отряда, князь Меликовъ отдалъ ему слѣдующія приказанія. Такъ какъ туркмены, кочующіе между Александръ-баемъ и Карабугазскимъ заливомъ, обѣщали Ломакину доставить для похода 200 верблюдовъ, то въ день прибытія Гродекова въ фортъ, т. е. 23 марта, начальникъ мангишлакскаго отряда долженъ послать имъ приказаніе, чтобы они гнали этихъ животныхъ въ Киндерли; затѣмъ Ломакину какъ можно скорѣе прибыть на шкунѣ въ Киндерли съ ротой апшеронскаго полка, полусотнею казаковъ и довольствіемъ, сколько можно будетъ поднять его на судно, а собранныхъ верблюдовъ, подъ прикрытіемъ 1½ сотенъ кавалеріи ¹⁾ и другой роты апшеронскаго полка, отправить сухимъ путемъ тоже въ Киндерли. Такъ какъ верблюды, обѣщанные туркменами, придутъ въ Киндерли числа 26—27, то на нихъ, никакъ не позже 29 марта, должно быть отправлено въ Бишъ-акты продовольствіе и фуражъ, примѣрно 3,000 пудовъ. По перевозкѣ этихъ про-

¹⁾ 4-й Дагестанскаго конно-иррегулярнаго полка и полусотни 4-й сотни кизлярско-гребенскаго полка.

дуктовъ, верблюды должны возвратиться въ Киндерли. Приказаніе о заблаговременной перевозкѣ довольствія въ Бишъ-акты отдано было въ томъ разсчетѣ, что командующій войсками предвидѣлъ недостатокъ верблюдовъ для поднятія всего того количества войскъ, которое предполагалось сосредоточить въ Киндерли, и потому предложенная имъ мѣра хотя отчасти должна была пополнить этотъ недостатокъ.

23 марта Гродековъ прибылъ въ фортъ Александровскій. Весь день 24-го и до полудня 25-го въ фортѣ шли дѣятельныя приготовленія къ выступленію въ походъ: доканчивали постройку верблюжьихъ сѣделъ, собирали юламейки и кибитки, грузили на шкуну разнаго рода довольствіе; не забыли приготовить и пасхальное разговѣнье. Въ то же время киргизы, записавшіеся на службу, снаряжались въ путь и послано приказаніе туркменамъ, кочующимъ у Александръ-бая, привести верблюдовъ въ Киндерли. 25 числа, въ 4 часа пополудни, въ годовщину убіенія полковника Рукина и его казаковъ въ 1870 году, отслужено было напутственное молебствіе; войска усѣлись на шкуну «Шахъ-иранъ» и отплыли въ Киндерли. Въ тотъ же часъ выступили изъ форта Александровскаго, сухимъ путемъ чрезъ Александръ-бай, верблюжій и повозочный транспорты, подъ прикрытіемъ роты и двухъ сотенъ кавалеріи.

Послѣ благополучнаго плаванія шкуна пришла въ заливъ Киндерли на другой день вечеромъ и застала уже тамъ двѣ царовыя шкуны «Армянинъ» и «Волга», привезшія изъ города Петровска двѣ роты самурскаго полка и 1½ сотни казаковъ. 27 марта, утромъ, рота апшеронскаго полка, бывшая уже въ Киндерли въ осеннюю рекогносцировку 1872 года, слѣдовательно знакомая съ мѣстностью, первую была высажена на берегъ, чтобы отыскать колодцы и расчистить ихъ. Отъ прошлогодняго бивака сохранились еще слѣды, и хотя всѣ колодцы были засыпаны пескомъ, но опредѣлить мѣста, гдѣ копать землю, не стоило никакихъ затрудненій. До воды докопались скоро, на глубинѣ 1½ сажень; вода оказалась солоноватая, съ запахомъ сѣрнистаго водорода, который при кипяченіи исчезаетъ. Грунтовая вода здѣсь очень близка, и гдѣ ни копать, она скоро показывается. Колодцы носятъ названіе Порсу-бурунъ, т. е. гнилой носъ; названіе это дано потому, что невдалекѣ отъ нихъ, на косѣ, растетъ камышъ и выбрасывается много морской травы, которая, разлагаясь, производитъ зловоніе. Послѣ апшеронской роты высадились двѣ самурскія роты и казаки. Тотчасъ по высадкѣ приступили къ устройству лагеря. Работы шли безостановочно. Вскорѣ на морскомъ берегу, состоящемъ изъ глубокаго песку, появились кибитки, юламейки, палатки, и пустыня оживилась видомъ военнаго лагеря. Отведено было удобное мѣсто для устройства продовольственнаго магазина и для помѣщенія всѣхъ скла-

довъ отряда, доставляемыхъ съ западнаго берега Каспія, и бунты съ сухарями, крупой и овсомъ начали быстро расти.

Киндерлинскій заливъ, имѣющій площадь болѣе ста квадратныхъ верстѣ, закрытъ со всѣхъ сторонъ; онъ весьма глубокъ и представляетъ отличную якорную стоянку для большихъ судовъ, такъ какъ имѣетъ глубину до 24 футовъ; зимою, вслѣдствіе своей замкнутости, заливъ замерзаетъ. Узкая коса Агызъ-ада, окружающая заливъ со стороны моря, съ каждымъ годомъ удлиняется и входъ въ заливъ поэтому суживается. Во время сильныхъ вѣтровъ, южнаго или сѣверо-западнаго, входъ судовъ въ заливъ затруднителенъ, такъ какъ приходится мѣнять курсъ въ узкомъ пространствѣ, идя сначала на сѣверо-востокъ, а потомъ у самаго берега поворачивать на юго-востокъ. Вѣроятно, со временемъ Киндерлинскій заливъ совсѣмъ закроется, а затѣмъ съ нимъ будетъ то же, что и съ другими заливами Каспійскаго моря: Хивинскимъ и Бектурли-ишанъ или Аци, т. е. онъ высохнетъ. Уже теперь въ трехъ верстахъ отъ колодцевъ Порсу-бурунъ есть соленое озеро, гдѣ соль лежитъ пластами, толщиною въ футъ и болѣе. Озеро это нѣкогда составляло часть Киндерлинскаго залива. Коса Агызъ-ада еще въ 1763 году была островомъ, судя по описанію инженеръ-маіора Ладыженскаго ¹⁾.

Выгрузка судовъ сначала была весьма затруднительна. Шкуны останавливались саженьяхъ въ 80 отъ берега, а шлюпки, на которыхъ перевозили грузы со шкунъ, останавливались отъ берега въ 10 саженьяхъ, такъ что довольствіе и разные предметы пришлось перетаскивать на рукахъ, а бочки со спиртомъ, капустою и масломъ бросать въ воду и катить ихъ къ берегу. На первое время, изъ кустарника, морской травы и песку сдѣлали небольшую дамбу, къ которой хотя приставали лодки.

Дня черезъ два по высадкѣ на берегъ, Ломакинъ отправилъ мелкія команды казаковъ въ разныя стороны для сбора верблюдовъ. Одна изъ нихъ, подѣ начальствомъ генеральнаго штаба подполковника Скобелева, захватила у колодцевъ Онъ-каунды 60 верблюдовъ; другая, посланная къ Карабугазскому заливу, къ колодцамъ Дюль-дюль-ата, привела 50 верблюдовъ, и третья, посланная къ колодцамъ Чинджиръ ²⁾, привела 30 верблюдовъ. Въ то же время начальнику колонны, слѣдовавшей сухимъ путемъ изъ форта Александровскаго, послано было приказаніе разсылать также въ стороны казачьи разъѣзды для сбора верблюдовъ.

Между тѣмъ съ западнаго берега Каспійскаго моря войска мало-по-

¹⁾ Матеріалы для географіи и статистики Россіи, собранные офицерами генеральнаго штаба. Киргизская степь Оренбургскаго вѣдомства, Л. Мейера. Географическое описаніе киргизской степи, стр. 44.

²⁾ Подлѣ колодцевъ Узень-кудукъ, находящихся между заливомъ Александръ-бай и колодцами Сумса.

малу прибывали въ Киндерли. Полковникъ Золотаревъ, пріѣхавшій изъ Красноводска въ Петровскъ, приступилъ къ распоряженіямъ по нагрузкѣ сосредоточившихся уже тамъ пяти паровыхъ шкунъ шестью ротами апшеронскаго полка, хоромъ музыки этого полка, 1¹/₂ сотнями казаковъ и шестью орудіями. 31 марта и 1 апрѣля всѣ эти пять шкунъ отплыли изъ Петровска. Съ войсками отправился въ Киндерли и Золотаревъ. 3 апрѣля, по прибытіи въ Киндерли, онъ засталъ уже тамъ шкуну «Каспій», пришедшую изъ Астрахани съ полнымъ запасомъ двухмѣсячнаго довольствія для восьми ротъ и четырехъ сотенъ кавалеріи.

Вскорѣ послѣ того пришла и парусная шкуна «Эльборусъ», доставившая построенную въ Баку пристань и двѣ большія лодки. Лодки эти предназначались для скорѣйшей нагрузки судовъ, пока не будетъ поставлена пристань, такъ какъ выгрузка на небольшихъ шлюпкахъ шкунъ шла весьма медленно.

Пристань, длиною сажень въ 100, войска выгружали дня два и, по мѣрѣ выгрузки, она устанавливалась. При установкѣ ея пришлось, примѣняясь къ морскому дну, почти всѣ ноги козелъ отпиливать. Тѣмъ не менѣе въ теченіе шести дней пристань, шириною 8 фут. между пажилинами, была выведена впередъ на 98 сажень; здѣсь глубина оказалась 8¹/₂ фут., и послѣднія прибывшія въ заливъ двѣ шкуны выгружались уже безъ помощи лодокъ, приставая бортами къ пристани. Работами по постройкѣ пристани завѣдывалъ саперный подпоручикъ Масловъ.

Съ 5 апрѣля начали прибывать въ Киндерли войска изъ Красноводска и Чекишяра, бывшія въ составѣ красноводскаго отряда. На семи судахъ были доставлены 8 ротъ ширванскаго полка, 3-я сотня дагестанскаго конно-иррегулярнаго полка, два нарѣзныхъ орудія безъ упряжи и три ракетныхъ станка съ боевыми ракетами. Съ войсками, независимо полнаго четырехмѣсячнаго довольствія для людей и лошадей, было доставлено изъ красноводскаго продовольственнаго магазина еще значительное количество продуктовъ.

10 апрѣля прибылъ въ Киндерли полевой взводъ отъ 2-й батареи 21-й артиллерійской бригады; это была послѣдняя часть, назначенная въ мангишакскій отрядъ, составъ котораго, съ прибытіемъ ея, былъ слѣдующій: 18 ротъ пѣхоты, 6 сотенъ кавалеріи, саперная команда, 10 орудій и 3 ракетныхъ станка.

Всего въ эту транспортировку, въ теченіе двухъ недѣль, считая въ томъ числѣ и время для сосредоточенія судовъ въ пунктахъ нагрузки и самую нагрузку, было перевезено моремъ, на разстояніи отъ 400 до 550 верстъ, на 13 паровыхъ судахъ, одномъ парусномъ и одномъ транспортѣ, свыше 3,000 человекъ, 600 лошадей, 10 орудій и свыше 30,000 пудовъ груза.

За все время сбора войскъ у Киндерлинскаго залива, въ теченіе слиш-

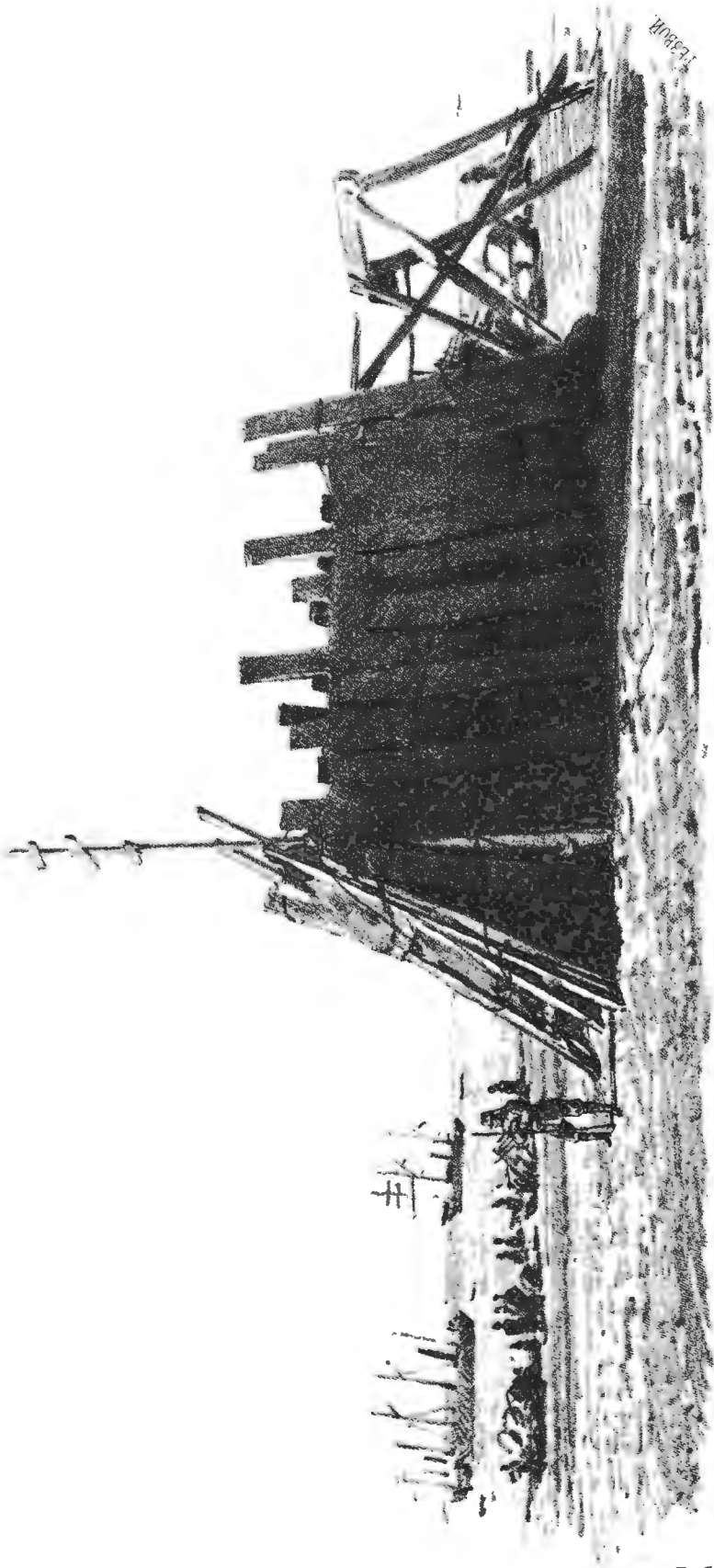

ПОХОДНАЯ ЦЕРКОВЬ КАВКАЗСКОГО ОТРЯДА,
на берегу Каспийского моря.

комъ двухъ недѣль, здоровье людей было въ удовлетворительномъ состояніи. Бодрость духа и веселое настроеніе людей были общими. Всѣ собрались какъ на какой нибудь веселый пиръ; всѣ ждали чего то радостнаго; всѣ были увѣрены, что экспедиція окончится благополучно. Музыка и пѣсни не умолкали днемъ и ночью. Самымъ большимъ наказаніемъ считалось оставленіе отъ похода. 4 апрѣля, въ годовщину счастливаго избавленія императора Александра II отъ руки убійцы, отслужено было молебствіе въ присутствіи всего отряда. Въ тотъ же день начальникъ отряда давалъ обѣдъ, на которомъ, кромѣ офицеровъ, присутствовали командиры прибывшихъ шкунъ. Послѣ обѣда устроены были скачка и пляска казаковъ съ обнаженными кинжалами. Въ день пасхи, послѣ заутрени, въ походной церкви, устроенной изъ подтоваринъ, покрытыхъ войлоками, всѣ разговлялись у начальника отряда, возлѣ кибитки котораго разставлены были столы съ различными припасами для офицеровъ и нижнихъ чиновъ, выбранныхъ отъ частей войскъ. Цѣлый день въ лагерѣ раздавались звуки музыки и пѣсни солдатъ, радостно встрѣчавшихъ праздникъ. Къ пасхѣ совершенно случайно одна изъ коммерческихъ шкунъ завезла въ Киндерли актера и актрису изъ Астрахани. Наскоро сколотили подмостки, огородили ихъ брезентами и войлоками, изъ судовыхъ флаговъ подѣлали декораціи и занавѣсъ, изъ боченковъ и подтоваринъ устроили сидѣнья для публики—и театръ былъ готовъ. Дано было два представленія, изъ пьесъ, въ которыхъ участвуютъ только два лица: «Не бывать бы счастью, да несчастье помогло», «Голь на выдумки хитра», «Взаимное обученіе» и пр. Въ одной пьесѣ надо было третье лицо и роль его принялъ на себя одинъ изъ судовыхъ механиковъ, который въ афишахъ значился подъ фамиліей Киндерликинъ. Въ оба представленія партеръ былъ набитъ биткомъ; стоявшіе же сзади нижніе чины составляли бесплатный раекъ. Эти спектакли еще болѣе поддерживали общее веселье и хорошее расположеніе духа, а ко дню выступленія отряда почти всѣ запасы у маркитантовъ были уничтожены.

Предположеніе командующаго войсками Дагестанской области о перевозкѣ части довольствія въ Бишъ-акты могло быть приведено въ исполненіе только отчасти, вслѣдствіе крайней слабости верблюдовъ. Это обстоятельство было причиною, что въ Киндерли прибыло не 200 верблюдовъ, а только 130, и что эти 130 верблюдовъ могли поднять только половину грузовъ, предназначенныхъ въ Бишъ-акты. Но и перевезеннымъ довольствіемъ отрядъ, при движеніи изъ Бишъ-акты въ Хиву, не воспользовался, такъ какъ оно частью было употреблено бишъ-актинскимъ гарнизономъ, а частью летучею колонною майора Навроцкаго во время набѣга его на кочевниковъ у залива Кайдакъ для добыванія верблюдовъ. Безъ бишъ-актинскаго склада онъ весьма бы затруднился довольствоваться своей летучій отрядъ, выступившій изъ Киндерли безъ всякаго обоза.

Туркмены пригнали верблюдовъ въ Киндерли 29 марта; на 2 апрѣля назначено было выступленіе колонны, долженствовавшей конвоировать вьюки въ Бишъ-акты, занять этотъ пунктъ и устроить тамъ укрѣпленіе. Для этого были назначены: двѣ роты и 50 казаковъ, подъ начальствомъ капитана Бекъ-Узарова. Обѣимъ ротамъ и 10 казакамъ, которые, по занятіи Бишъ-акты, должны были тамъ остаться, приказано взять довольствія на 16 дней считая со 2 апрѣля, а 40 казакамъ, которые должны были конвоировать порожнихъ верблюдовъ отъ Бишъ-акты до Киндерли, только на 9 дней, предполагая 8 дней на движеніе въ оба пути и одинъ день на дневку въ Бишъ-акты. Ротныхъ котловъ не взяли, палатокъ также.

2 апрѣля, утромъ, колонна Бекъ-Узарова начала навьючивать верблюдовъ. Изъ 130 животныхъ, едва дошедшихъ до Киндерли, только 93 могли поднять вьюки; прочіе до того были слабы, что не могли нести никакой тяжести, а нѣкоторые, поднимъ пудъ—два, не больше, пройдя нѣсколько шаговъ, падали, и затѣмъ, не смотря на всѣ усилія, не удавалось заставить ихъ встать; въ нѣсколькихъ шагахъ отъ лагеря валялись верблюжьи трупы. Къ этому присоединилось еще одно обстоятельство: большая часть туркменскихъ верблюдовъ оказалась безъ сѣделъ; заготовленные въ фортѣ Александровскомъ сѣдла везлись сухимъ путемъ и еще не прибыли, а въ Киндерли не было никакихъ средствъ, чтобы построить сѣдла. Это очень затруднило навьючку верблюдовъ и замедлило выступленіе колонны Бекъ-Узарова. Пришлось поневолѣ обратиться къ кибиточнымъ кошмамъ, привезеннымъ на шкунѣ изъ форта Александровскаго: сложенные вдвое и втрое, онѣ замѣнили сѣдла, и верблюды были навьючены 185 мѣшками овса и 27 мѣшками сухарей. 18 подъемныхъ лошадей подняли 9-ти дневный запасъ фуража для себя и казачьихъ лошадей и довольствіе на людей ¹⁾. Только въ полдень выступила колонна. Войска двигались очень тяжело, такъ что къ колодцамъ Онь-каунды (21 верста) пришли только на другой день, закопавъ въ разныхъ мѣстахъ 9 четвертей овса и бросивъ на пути пять приставшихъ верблюдовъ. 3 апрѣля, поздно вечеромъ, колонна, какъ доносилъ Бекъ-Узаровъ, едва дошла до колодца Артъ-каунды, бросивъ на пути 13 мѣшковъ овса. Идти далѣе съ такими тяжелыми вьюками, съ какими выступили изъ Киндерли, было невозможно. «Есть верблюды, доносилъ Бекъ-Узаровъ, которые не въ состояніи тащить по одному мѣшку; нѣкоторые нейдутъ безъ тяжестей и вообще едва передвигаютъ ноги, такъ что колонна дѣлаетъ не болѣе 2 верстъ въ часъ, постоянно останавливаясь для перевьючки верблюдовъ». Поэтому онъ рѣшился оставить въ Артъ-каунды 96 мѣшковъ овса. Тамъ же было оставлено пять измученныхъ верблюдовъ, подъ присмотромъ одного кир-

¹⁾ Приказаніе по отряду, 1 апрѣля 1873 года, № 2.

гиза ¹⁾. Большой безводный переходъ отъ Артъ-каунды до Сенека (70 ¹/₂ верстѣ) былъ весьма тяжелъ, не смотря на прохладную погоду и на то, что по пути попадались лужи съ дождевою водою. Только утромъ 6 числа колонна дошла до колодцевъ Сенекъ; люди сильно подбились. На этомъ пути пристало 19 верблюдовъ, что, впрочемъ, не повлекло за собою оставленія выюковъ съ довольствіемъ. 7 апрѣля колонна прибыла въ Бишъ-акты.

Такимъ образомъ разстояніе въ 110 верстѣ колонна шла въ теченіе шести дней, потерявъ 29 верблюдовъ и оставивъ въ пути 118 мѣшковъ овса, такъ что всего доставлено было въ Бишъ-акты 67 мѣшковъ овса и 27 мѣшковъ сухарей ²⁾.

На другой день по прибытіи въ Бишъ-акты, Бекъ-Узаровъ приступилъ къ устройству укрѣпленія, которое было окончено въ теченіе 4 дней.

Между тѣмъ съ первыхъ чиселъ апрѣля отъ начальника колонны, шедшей въ Киндерли изъ форта Александровскаго съ верблюжьимъ и повозочнымъ транспортомъ, каждый день получались самыя неутѣшительныя извѣстія: «верблюды падаютъ и пристають десятками; большое счастье, если въ Киндерли ихъ прибудетъ только половина всего количества, выстунившаго изъ форта». А въ отрядѣ главнымъ образомъ возлагали надежды именно на этотъ транспортъ. Для восполненія утратъ, уже происшедшихъ и имѣющихъ еще произойти, пришлось опять прибѣгнуть къ реквизиціи верблюдовъ. Кабакъ Ермамбетовъ, уже нѣсколько разъ оказывавшій большія услуги русскимъ, помогъ и теперь. Онъ сообщилъ начальнику отряда, что утраты въ верблюжьемъ транспортѣ можно пополнить, если послать легкую колонну къ заливу Кайдакъ. Тамъ скопились большія массы адаевцевъ, которые, узнавъ, что изъ Оренбурга идетъ отрядъ на Хиву и что передовыя войска мангишакскаго отряда выдвинуты въ Бишъ-акты, не рѣшаются идти на р. Эмбу, мѣсто обычныхъ своихъ лѣтнихъ кочевковъ. Мѣра была, конечно, крутая и могла въ будущемъ отозваться; но въ данную минуту отрядъ не могъ двинуться впередъ, а ему приказано дойти до ханства во что бы то ни стало. Ломакинъ рѣшился немедленно же послать часть кавалеріи къ заливу Кайдакъ. 11 апрѣля, утромъ, дано было приказаніе сформировать двѣ сборныя сотни отъ всей кавалеріи, изъ числа людей, предназначенныхъ къ оставленію на опорныхъ пунктахъ, всего около 200 коней. Начальникомъ экспедиціи назначенъ былъ майоръ Навроцкій. Колоннѣ предстояло сдѣлать 300 верстѣ къ бывшему укрѣпленію Ново-Александровскому, на берегу залива Кайдакъ. При ней не было никакихъ перевозочныхъ средствъ и фуражъ на двое сутокъ люди взяли на себѣ, а при дальнѣйшемъ движеніи до Бишъ-акты чрезъ

¹⁾ Бекъ-Узаровъ Ломакину 4 апрѣля 1873 г.

²⁾ Бекъ-Узаровъ Ломакину 6 апр. 1873 г.

Артъ-каунды кавалерія должна была довольствоваться оставленнымъ въ тѣхъ пунктахъ фуражемъ. Чтобы киргизы, находящіеся въ лагерѣ, не дали знать своимъ о движеніи русскихъ войскъ къ заливу Кайдакъ, по просьбѣ Кабака Ермамбетова, въ первые два дня по уходѣ Навроцкаго, ихъ ни одного не вышускали за аванпостную цѣпь.

Навроцкій успѣшно выполнилъ данное ему порученіе. Въ тотъ же день, 11 апрѣля, въ 4 часа пополудни, онъ выступилъ изъ Киндерли и къ 10¹/₂ часамъ вечера прибылъ въ Артъ-каунды. Въ этотъ день у двухъ казаковъ его колонны пали лошади. Большой безводный переходъ къ колодцамъ Сенекъ кавалерія сдѣлала въ два дня и прибыла въ Бишъ-акты 14 апрѣля. Не доходя этого пункта, начальнику колонны дано было знать, что въ сторонѣ отъ дороги находится нѣсколько киргизъ (7 человекъ). По требованію Навроцкаго, они всѣ явились къ нему въ Бишъ-акты и объявили, что ѣдутъ въ Киндерли къ начальнику отряда, по его приглашенію. Опасаясь, чтобы они не дали знать кочевникамъ о движеніи его колонны, Навроцкій всѣхъ ихъ заарестовалъ; одного же киргиза, по имени Джарты, взялъ съ собою, чтобы онъ указалъ ему, подъ страхомъ смерти, кочевья киргизъ.

Такъ какъ при дальнѣйшемъ движеніи Навроцкому предстояло сдѣлать около 200 верстъ въ два дня, то 14 число посвящено было отдыху. Запасшись овсомъ и оставивъ 13 казаковъ съ подбившимися лошадьми, Навроцкій 15-го числа въ 3 часа утра выступилъ изъ Бишъ-акты къ бывшему Ново-Александровскому укрѣпленію ¹⁾. О дальнѣйшихъ его дѣйствіяхъ будетъ сказано въ своемъ мѣстѣ.

Судьба верблюжьяго и повозочнаго транспортовъ, вышедшихъ изъ форта Александровскаго, была слѣдующая. Транспорты эти, а также бараны, купленные въ фортѣ, выступили оттуда 25 марта вечеромъ. Верблюдовъ, чрезвычайно слабыхъ, было 718. На пастыбѣ въ окрестностяхъ форта корма не было, а отпускъ имъ сѣна, заготовленнаго для лошадей, былъ недостаточенъ. Поэтому съ перваго же перехода, не смотря на то, что они везли только верблюжьи сѣдла (1,055 штукъ) и запасъ довольствія для конвоировавшихъ ихъ войскъ, верблюды начали приставать и падать. Въ 5 верстахъ отъ форта былъ первый ночлегъ, гдѣ не имѣлось никакого корма, вслѣдствіе чего начальникъ колонны послалъ къ коменданту форта за сѣномъ для барановъ, которыхъ въ первый переходъ пало шесть штукъ. Ему выслали 20 тюковъ пресованнаго сѣна, которое въ первые дни движенія, когда еще не показалась трава, поддержало барановъ. Колонна двигалась весьма медленно, дѣлая по 15 и самое большое по 20 верстъ въ сутки. Не смотря на это, верблюды каждый день приставали въ большомъ количествѣ.

¹⁾ Донесенія Навроцкаго 11 и 14 апрѣля 1873 г.

До 1 апрѣля средняя цифра присталыхъ верблюдовъ въ день достигала 19 штукъ, съ 1-же апрѣля ихъ стало падать въ день среднимъ числомъ по 28 штукъ. 7 апрѣля вечеромъ, изъ числа 718 верблюдовъ, выступившихъ изъ форта, прибыло въ Киндерли всего 408 верблюдовъ.

Попытка покупать верблюдовъ на пути у прибрежнаго населенія не удалась, не смотря на то, что ему было объявлено, что за все приведенное будутъ немедленно расплачиваться. Жители, при приближеніи русскихъ, прятали своихъ верблюдовъ и барановъ, такъ что всего было куплено 2 верблюда, 7 быковъ и 5 барановъ. Пришлось прибѣгнуть къ реквизиціи. Но и эта мѣра не привела къ желаемымъ результатамъ: посредствомъ нея приобрѣли только 20 верблюдовъ. Съ этими верблюдами, къ 8 апрѣля, когда изъ числа приставшихъ въ пути было пригнано въ Киндерли 7 штукъ, состояніе верблюжьяго транспорта выражалось цифрою 437¹⁾. Затѣмъ, ко дню выступления отряда въ походъ, изъ числа приставшихъ верблюдовъ было приведено въ Киндерли 70 штукъ, да киргизы разныхъ отдѣленій выставили около 200 штукъ. Такимъ образомъ, весь верблюжій транспортъ состоялъ изъ 900 животныхъ: 478, приведенныхъ изъ форта, 64 туркменскихъ, уцѣлѣвшихъ изъ похода Бекъ-Узарова въ Бишъ-акты, 160 добытыхъ посредствомъ реквизиціи и 200 выставленныхъ киргизами.

Хотя распоряженіями князя Меликова въ Киндерли доставлены были разнаго рода продукты для довольствія отряда во время похода на Хиву въ достаточномъ количествѣ, болѣе того, что понадобилось отряду для поднятія двухмѣсячной пропорціи, а довольствіе, перевезенное изъ Чекишляра, обезпечивало экспедиціонный отрядъ и на третій мѣсяцъ, тѣмъ не менѣе многіе продукты не могли быть подняты вовсе: одни по неимѣнію перевозочныхъ средствъ, а другіе по неимѣнію посуды, въ которой они должны были вестись.

Дача войскамъ мангишлакскаго отряда, установленная еще въ 1870 году, когда кавказскія войска были впервые на восточномъ берегу Каспія, для подавленія киргизскаго возстанія, заключалась въ слѣдующемъ: въ день сухарей 2 ф., крупъ $\frac{1}{2}$ ф., мяса 1 ф., капусты 50 золотниковъ, соли 13 золотниковъ, перцу и лавроваго листу по 0,16 золотниковъ, муки пшеничной 2-го сорта 4 золотника, масла коровьяго 5 золотниковъ, луку 8 золотниковъ, гороху или фасолѣ 32 золотника, 1 чарка полугару и по 5 чаръ въ мѣсяцъ укуса.

¹⁾ Донесенія съ пути Сувевскаго Ломакину, вѣд. о состояніи транспорта къ 10 апр. 1873 г., Архангельскій вн. Меликову и Ломакину 30 марта и 15 мая 1873 г.

Дача эта отпускалась войскамъ и во время стоянки отряда на берегу Киндерлинскаго залива; на время же предстоявшаго движенія въ предѣлы Хивинскаго ханства установлена была слѣдующая суточная дача продовольствія для людей и лошадей:

Сухарей	1 1/2 фунта.	} Взамѣнъ сухарей и крупъ, всадни- камъ дагестанскаго конно-иррегуляр- наго полка и милиціонерамъ изъ кир- гизъ и туркменъ—по 2 ф. муки.
Крупъ	1/2 »	
Сала	10 золотниковъ.	
Соли	13 »	
Перцу	18/100 »	
Мяса	1 фунтъ.	
Спирта по	6 1/4 чаръ въ мѣсяцъ.	
Уксуса »	6 1/4 » » »	
Казачьимъ и подъемнымъ лошадямъ—по 4 гарнца овса.		
Артиллерійскимъ лошадямъ—по 5 гарнцевъ овса.		

Дача эта, какъ видно, уменьшена противъ того, что войскамъ отпускалось на берегу, на томъ основаніи, что перевозочныя средства были весьма неудовлетворительны. Впослѣдствіи и эта дача подверглась слѣдующимъ измѣненіямъ. Такъ какъ въ отрядѣ имѣлось весьма малое число боченковъ для поднятія воды, не говоря уже объ укусѣ, то когда изъ Чекишляра привезли фруктовую кислоту, весьма удобную для перевозки, войскамъ предложено было, вмѣсто уксуса, взять этотъ продуктъ; при чемъ размѣръ его опредѣленъ, по примѣру дачи, отпускаявшейся въ красноводскомъ отрядѣ, въ 1 3/4 золотника въ сутки на человѣка. Наступившіе предъ самымъ выступленіемъ отряда въ походъ сильные жары, а также недостатокъ боченковъ заставили начальниковъ частей войскъ ходатайствовать о томъ, чтобы отпускъ спирта во время движенія былъ уменьшенъ до трехъ чаръ въ мѣсяцъ. Это было разрѣшено. По недостатку въ магазинѣ сала въ количествѣ на весь экспедиціонный отрядъ, его не взяли вовсе; замѣнить же сало масломъ признано было неудобнымъ и ненужнымъ, по слѣдующимъ причинамъ: 1) по недостатку боченковъ, 2) вслѣдствіе того, что масло отъ жары будетъ таять, течь и портиться, и 3) наконецъ потому, что такъ какъ отрядъ не взялъ вовсе ротныхъ котловъ, по неимѣнію перевозочныхъ средствъ, а ограничился одними ранцевыми котелками, то и не предполагалось варить кашу, для которой собственно и нужно было масло или сало ¹⁾. Распоряженія эти, обусловливаемыя недостаткомъ вообще перевозочныхъ средствъ, позволили

¹⁾ Приказы по мангишлакскому отряду 3 іюня 1870 г., 2 и 11 апр. 1873 г., Ломакинъ кн. Меликову 15 апр. 1873 г.

уменьшить количество верблюдовъ въ каждой ротѣ на двухъ, что дало сбереженія на весь отрядъ около 30 верблюдовъ.

Независимо сего, предъ самымъ выступленіемъ войскъ, имъ розданъ былъ чай и сахаръ, въ размѣрѣ $12\frac{4}{5}$ золотника чаю и 1 фунта сахару на человѣка, на два мѣсяца.

Такимъ образомъ, предъ выступленіемъ отряда въ походъ, дневная дача опредѣлилась въ слѣдующемъ видѣ:

Сухарей $1\frac{1}{2}$ фунта.	} Всадникамъ дагестанскаго полка и киргизамъ—2 ф. пшеничной муки.
Крупъ . $\frac{1}{2}$ »	
Фруктовой кислоты	$1\frac{3}{4}$ золотника.
Соли	13 золотниковъ.
Мяса	1 фунтъ.
Спирту	3 чары въ мѣсяцъ.

Какъ видно изъ сравненія этой раскладки съ тою, которая существовала на Мангишлакѣ съ 1870 года, войска не взяли съ собою капусты, гороху и картофеля, главнымъ образомъ по недостатку перевозочныхъ средствъ. Горохъ во всякомъ случаѣ неудобно было брать съ собою, такъ какъ онъ весьма трудно разваривается въ мѣстной соленой водѣ съ большою примѣсью известковыхъ частицъ.

Хотя при выступленіи изъ Киндерли, отрядомъ и было взято сухарей по $1\frac{1}{2}$ фун. въ сутки на человѣка, но послѣ сильнаго падежа верблюдовъ до колодцевъ Сенекъ, вслѣдствіе котораго множество всякаго рода довольствія было оставлено въ пути, дача сухарей, не смотря на уменьшеніе экспедиціоннаго отряда почти на половину, опредѣлена была только въ одинъ фунтъ съ четвертью. Хотя при сильныхъ жарахъ, сопровождавшихъ движеніе отряда до самаго ханства, аппетитъ у людей былъ вообще малъ, но такъ какъ при быстротѣ движенія и недостаткѣ воды люди рѣдко могли имѣть горячую пищу и приходилось ограничиваться только сухарями, то не только дача ихъ въ $1\frac{1}{4}$ фун., но и въ $1\frac{1}{2}$ фун., съ которою, по предположенію, отрядъ долженъ былъ слѣдовать, оказалась крайне недостаточною.

Сухари везлись въ рогожныхъ куляхъ. По настоянію князя Меликова, для перевозки этого продукта доставлены были въ Киндерли холщевые мѣшки. Но такъ какъ они прибыли за три дня до выступленія отряда въ походъ, то войска не успѣли ими воспользоваться, и сухари такимъ образомъ везлись въ рогожныхъ куляхъ, которые, подъ конецъ движенія отряда къ предѣламъ ханства, настолько истрепались и раструска отъ этого была такъ велика, что людямъ не приходилось получать въ день даже по фунту сухарей.

Въ крупѣ отрядъ нуждался менѣе всего, такъ какъ ротныхъ котловъ не было взято, а ограничались одними котелками только для варки супу, и

самую крупу взяли собственно для приправы къ нему. Принимая во вниманіе ненадежность верблюдовъ, а также возможность обойтись меньшимъ количествомъ крупъ противъ назначеннаго, въ приказѣ по войскамъ объяснено было: «если верблюды во время похода стануть приставать, то начальнику эшелона разрѣшается сваливать до двухъ третей всего количества крупъ»¹⁾.

Порціоннымъ скотомъ въ отрядѣ служили бараны, частью купленные въ фортѣ Александровскомъ, частью полученные посредствомъ реквизиціи у киргизъ. Бараны степные необыкновенно крѣпкаго тѣлосложенія, легко переносятъ жару, жажду и голодъ, ѣдятъ почти всякую траву и въ состояніи дѣлать очень большіе переходы. Въ этомъ ихъ достоинство. Отъ повальныхъ болѣзней бараны страдаютъ мало; опаснѣе всего для овецъ голодъ и бураны.

Войскамъ не каждый день приходилось имѣть горячую пищу, и хотя въ тѣ дни, когда варилась пища, и разрѣшалось давать людямъ отъ 1½ до 2 фун. мяса на человѣка, вмѣсто опредѣленнаго одного фунта, но такъ какъ варка бывала часто чрезъ три дня въ четвертый (при движеніи къ Устюрту), то и невозможно было давать солдату количество мяса, установленное приказомъ, а среднимъ числомъ приходилось на каждого менѣе ½ фун. въ день. Это зависѣло еще и отъ слѣдующихъ причинъ. Въ походѣ, при отпускѣ мяса, невозможно его вѣсить, и потому бараны отпускались въ части войскъ штуками, при чемъ они были раздѣлены особою коммисіею еще въ Киндерли на три разряда: къ первому принадлежали самые большіе бараны, ко второму—средняго роста и къ третьему—малые. Каждая часть доставляла требованіе завѣдывавшему отряднымъ стадомъ, который, согласно числу людей въ части, отпускалъ соотвѣтствующее число барановъ разныхъ сортовъ. Такой порядокъ отпуска былъ самымъ удобнымъ и довольно правильнымъ для войскъ, когда они стояли въ Киндерли и въ первые дни движенія. Но когда бараны прошли нѣсколько сотенъ верстъ, то они въ весьма значительной степени уменьшились въ вѣсѣ, и потому опредѣленный въ Киндерли отпускъ для каждой части, по числу людей, извѣстнаго числа барановъ, основанный на первоначальномъ ихъ вѣсѣ, давалъ большой убытокъ войскамъ. Самое мясо барановъ, не успѣвавшихъ при большихъ переходахъ хорошо выкормиться, было мало питательно. По научнымъ изслѣдованіямъ извѣстно, что въ пудѣ хорошаго мяса откормленнаго скота заключается до 40% болѣе твердыхъ питательныхъ веществъ, чѣмъ въ равномъ количествѣ по вѣсу мяса у скота, подвергавшагося транспортировкѣ²⁾. Бойный скотъ, при транспортировкѣ его, отъ которой онъ неминуемо худѣетъ, теряетъ значительную часть пита-

¹⁾ Приказъ по войскамъ мангышлакского отряда, 13 апрѣля 1873 года, № 7.

²⁾ Замѣтка профессора Лесгафта. «Русскій Инвалидъ» 1874 года, № 25.

тельной цѣнности, а именно: въ мясѣ барана заключается воды: тощаго — 58⁰/₁₀₀, полутощаго — 50⁰/₁₀₀, откормленнаго — 40⁰/₁₀₀ и очень жирнаго 33⁰/₁₀₀, т. е. что жиръ, теряющійся во время транспортировки скота, какъ бы замѣщается въ тѣлѣ его водою.

Отпускъ фруктовой кислоты, какъ оказалось впоследствии, былъ недостаточенъ, ибо при дурной водѣ, которая постоянно встрѣчалась въ колодцахъ, ее необходимо было сдобривать, такъ что кислота, взятая по расчету только для варки супу, расходовалась еще и на питье. Въ особенности много ее было израсходовано на большомъ безводномъ переходѣ къ Сенеку.

Размѣръ дневнаго отпуска соли оказался не только весьма достаточенъ, но даже слишкомъ большимъ, такъ какъ въ пустынь вода и безъ того соленая. Въ предположеніи, что верблюды будутъ падать, и принимая во вниманіе, что размѣръ соли излишній, въ приказѣ по отряду объяснено было, что если верблюды во время похода будутъ приставать, то разрѣшается сваливать до половины количества соли.

Наступившія предъ началомъ похода большія жары, а также неимѣніе посуды для поднятія спирта, заставили нѣкоторыя части и вовсе не брать его съ собою; другія же, взявъ его въ количествѣ трехъ чаръ въ мѣсяцъ, скорѣ послѣ выступленія изъ Киндерли, вылили его. Такимъ образомъ мангшлакскій отрядъ совершилъ походъ, не имѣя спирта. При той жарѣ, которая сопровождала движеніе войскъ, употребленіе спирта было скорѣе вредно, чѣмъ полезно. Сами солдаты говорили, что стакану водки они предпочтутъ крышку воды ¹⁾).

Дача чаю и сахару была опредѣлена по примѣру 16-го кавказскаго линейнаго баталіона ²⁾), въ которомъ, по произведеннымъ опытамъ, размѣръ ее признавался достаточнымъ. Но то, что достаточно на западномъ берегу Каспійскаго моря, въ сыромъ климатѣ, для людей, живущихъ подъ крышами, — въ отрядѣ, совершавшемъ походъ въ пустынь, безъ палатокъ, оказалось крайне недостаточнымъ. Чай, кромѣ свойства своего утолять жажду, имѣетъ еще около 16⁰/₁₀₀ дубильнаго вещества, что въ походѣ по пустынь, когда бываетъ повальное разстройство желудковъ, служитъ укрѣпляющимъ цѣлебнымъ средствомъ противъ разстройства пищеваренія. Войска очень хорошо понимали это, и потому, хотя во время стоянки подъ Хивою имъ и отпускался чай и сахаръ въ упомянутой пропорціи, но они берегли ихъ для обратнаго похода по пустынь. Незначительный отпускъ чаю и сахару не позволялъ войскамъ выполнять отдаваемыя приказанія — для большихъ без-

¹⁾ Одинъ офицеръ, за частную услугу, оказанную ему солдатомъ, предложилъ ему чарку водки, но получилъ просьбу отпустить ему вмѣсто этого стаканъ воды.

²⁾ Расположеннаго въ гор. Темиръ-ханъ-шуръ Дагестанской области.

водныхъ переходовъ брать чай на дорогу въ ручную посуду, потому что для большого перехода солдату нужно много влаги; чаю же онъ, въ предвидѣніи, что могутъ быть и впереди большіе безводные переходы, заварить въ большомъ количествѣ не могъ и по большей части на походѣ ограничивался водою, а чай пилъ на привалахъ и ночлегахъ у колодцевъ.

По вышеуказанной раскладкѣ довольствія, войска мангишлакского отряда должны были поднять слѣдующее количество продуктовъ—для людей въ двухмѣсячной пропорціи и для лошадей (овесъ) въ полуторамѣсячной:

сухарей	4,336 $\frac{1}{2}$ пудовъ.
крупъ	1,445 $\frac{1}{2}$ »
соли	390 »
перцу	5 $\frac{1}{2}$ »
чесноку	5 $\frac{1}{2}$ ¹⁾ »
фруктовой кислоты	48 »
овса	7,190 »
спирта	113 $\frac{1}{2}$ »
Всего	13,534 $\frac{1}{2}$ пудовъ.

Для поднятія этого количества требовалось 1,127 верблюдовъ, полагая выюкъ въ 12 пудовъ.

Независимо этого, первоначально предположено было взять въ походъ: патронные ящики по 6 на роту, переносныя палатки по 20 на роту и по 12 на сотню, мундиры, полушубки, оружейную мастерскую апшеронскаго полка, заряды для полевой артиллеріи въ выючныхъ ящикахъ, и проч. Но когда прибылъ въ Киндерли верблюжіи транспортъ и усмотрѣно было, въ какомъ онъ находился положеніи, то приняты были мѣры къ возможному уменьшенію тяжестей.

Рѣшено: мѣсячную пропорцію зернового фуража поднять на верблюдахъ, а полумѣсячную—на строевыхъ казачьихъ лошадяхъ; оружейную мастерскую апшеронскаго полка (для которой требовалось 3 верблюда) не брать; 8 апшеронскихъ оружейниковъ, которыхъ предполагалось взять въ походъ сверхъ 120 человекъ въ ротѣ, зачислить въ роты, не выходя изъ цифры 120 человекъ въ каждой; четырехдневный запасъ сухарей взять на людяхъ; полушубковъ не брать вовсе; заряды для полевой артиллеріи, уложенные въ выючные ящики, не брать, а взять только по одному зарядному ящику на орудіе; уноснымъ фейерверкерамъ слѣдовать пѣшкомъ; переносныхъ палатокъ взять только: штабъ-офицерамъ по одной офицерской и оберъ-офицерамъ по двѣ солдатскихъ на роту и сотню; затѣмъ для нижнихъ чиновъ никакихъ

¹⁾Для двухъ сотенъ Дагестанскаго конно-иррегулярнаго полка, для приготовленія хинкала.

палатокъ не брать; чай и сахаръ на 2 мѣсяца раздать людямъ на руки (ибо чай и сахаръ требовали на каждую роту по верблюду); дача фуража для артиллерійскихъ лошадей съ 5 гарнцевъ сокращена на 4. Наконецъ, приказомъ по отряду обращалось особенное вниманіе начальниковъ на то, чтобы на назначенныхъ въ ихъ части верблюдовъ клались только крайне необходимыя вещи, такъ какъ, въ случаѣ приставанія или падежа верблюдовъ во время движенія, придется оставить нѣкоторыя части отъ похода. Таковы были крайнія мѣры, употребленныя для того, чтобы хотя сколько нибудь уменьшить потребность въ верблюдахъ. Но и за всѣмъ этимъ для отряда въ Киндерли требовалось 930 верблюдовъ¹⁾. Но какъ въ Киндерли имѣлось только 900 верблюдовъ, то количество довольствія, которое не могло быть поднято на верблюдахъ, приказано было положить на повозочный транспортъ (37 дрогъ и арбъ) и на 53 вьючныя лошади апшеронскаго и самурскаго полковъ.

Обеспеченіе отряда водоподъемными средствами обращало особенное вниманіе командующаго войсками Дагестанской области. Сдѣлано было распоряженіе о закупкѣ всѣхъ бурдюковъ и боченковъ, какіе только найдутся въ продажѣ въ городахъ Темиръ-ханъ-шуръ и Петровскѣ. Не смотря на самыя тщательныя розысканія, въ Петровскѣ удалось приобрѣсти 48 семиведерныхъ, 3 девятиведерныхъ и 40 бурдюковъ разной вмѣстимости (всѣ 40—до 200 ведеръ) и 11 четырехведерныхъ боченковъ, а въ Темиръ-ханъ-шуръ— 40 бурдюковъ полутора и двухведерныхъ и одинъ въ 9 ведеръ. Всего посуды на 680 ведеръ. Независимо сего, части войскъ, отправляясь въ походъ, закупили въ своихъ штабъ-квартирахъ и въ попутныхъ городахъ боченковъ, баклагъ и бурдюковъ вмѣстимостью 513 ведеръ²⁾.

Такимъ образомъ, всего въ отрядѣ находилось посуды для поднятія 1,193 ведра воды, что, по составу отряда въ 2,140 человекъ, давало по 0,5 ведра на человека.

Съ цѣлью поддержанія казенной обуви нижнихъ чиновъ отряда во время продолжительнаго похода и для предупрежденія, при особенныхъ его условіяхъ,

¹⁾ Для поднятія довольствія—448 вербл., подъ патроны и заряды—31, подъ а п теку—3, подъ запасныя вещи (въ артиллеріи)—1, подъ офицерскія вещи—31, подъ штабъ отряда—20, подъ ракеты—2, подъ кузницу—1, для поднятія роты и полевого орудія, предназначавшихся для занятія Бишъ-актинскаго укрѣпленія—10 верблюдовъ; подъ фуражъ: въ пѣхотѣ для офицеровъ, имѣющихъ по закону лошадей—9 верблюдовъ, въ кавалеріи для 6 сотенъ—330 и въ артиллеріи—44.

²⁾ Дѣло штаба мангышлакскаго отряда, 1873 года, № 2. Отъ ротъ ширванскаго полка, при отправленіи ихъ въ Киндерли, по распоряженію Маркозова, была отобрана вся водная посуда и роздана въ войска красноводскаго экспедиціоннаго отряда. Роты ширванскаго полка, прибывшія въ Киндерли, имѣли при себѣ только тѣ боченки, въ которыхъ помѣщали спиртъ и масло. Эти-то боченки и были употреблены подъ воду.

натиранія людьми ногъ, князь Меликовъ призналъ необходимымъ приобрести (кожи юфтовья и сыромятныя) и подошвы для постройки башмаковъ и поршней. Сыромятныхъ кожъ не оказалось въ продажѣ ни въ Петровскѣ, ни въ Темиръ-ханъ-шурѣ, а потому ихъ выписали изъ Хасанъ-юрта, Терской области, на почтовыхъ. Башмаки для похода въ пустынь, какъ это испытано войсками мангишлакского отряда, предпочтительнѣе сапогъ: они легче послѣднихъ и ноги въ нихъ менѣе потѣютъ; а отсутствіе грязи, при маломъ количествѣ дождей, выпадающихъ въ пустынь, позволяетъ обходиться безъ высокой обуви.

Какъ видно изъ изложеннаго, для снаряженія отряда въ возможно лучшемъ видѣ употреблены были всѣ средства; но, съ одной стороны, недостатокъ времени, даннаго для приготовленій къ походу, не позволилъ устроить это снаряженіе какъ предполагалось, а съ другой—недостатокъ перевозочныхъ средствъ не позволилъ воспользоваться и тѣмъ, что было заготовлено. Въ особенности ощутительны были лишенія отъ недостатка посуды для воды и отъ неимѣнія палатокъ, ротныхъ котловъ и подстилки.

Въ отрядъ было прислано изъ Петербурга 520 переносныхъ палатокъ, предназначавшихся первоначально для красноводскаго отряда; но такъ какъ этотъ отрядъ, ко времени прибытія палатокъ въ Петровскъ, уже выступилъ въ походъ, то палатки были направлены въ Киндерли, съ приказаніемъ поднять ихъ всѣхъ и доставить въ Хиву, гдѣ онѣ будутъ распределены, по распоряженію Кауфмана, между всѣми дѣйствующими отрядами ¹⁾. Какъ выше указано, отрядъ не только не былъ въ состояніи поднять всѣ 520 палатокъ, но даже по 20 на роту и по 12 на сотню, а взялъ только по двѣ палатки на роту собственно для офицеровъ.

Хотя походъ мангишлакского отряда и показалъ, что безъ ротныхъ котловъ можно обходиться продолжительное время, но это отяготительно для людей, такъ какъ вмѣсто того, чтобы пищу готовить только кашевару съ помощникомъ, обыкновенно всѣ люди безъ исключенія бываютъ заняты приготовленіемъ себѣ супу. Не разъ случалось, придя поздно на ночлегъ, видѣть какъ до самаго генераль-марша, который давался за часъ до разсвѣта, солдаты не спали и занимались варкою. Нѣкоторые изъ нихъ поэтому совершенно отказывались варить пищу и ограничивались сухарями, смоченными водою. Въ виду этого, съ приходомъ въ ханство, первую заботу войскъ было обзавестись туземными котелками, челоуѣкъ на 5, на 7; участвовавшіе же въ дѣлѣ подъ Итыбаемъ завелись ими недѣлю раньше до вступленія въ хивинскій оазисъ. За неимѣніемъ другой посуды въ отрядѣ, чай варился въ тѣхъ же котелкахъ, въ которыхъ готовился и супъ.

¹⁾ Кн. Меликовъ Ломакину 9 апр. 1873 г.

Не говоря уже про невозможность отмыть жиръ съ этихъ котелковъ, отчего самый чай терялъ вкусъ, это представляло еще и то неудобство, что при ограниченномъ количествѣ ручной посуды солдатъ могъ въ котелкѣ нести что нибудь одно: или чай, или сырую воду.

Кошемъ для подстилки людямъ во время ночлеговъ, составляющихъ необходимую принадлежность снаряженія степныхъ отрядовъ, мангишлякскія войска не имѣли. Кошма, кромѣ того, что сберегаетъ бѣлье и платье, полезна и какъ средство противъ простуды, ибо земля ночью спльно охлаждается.

Хотя въ отрядъ былъ привезенъ лазаретъ на 25 человекъ ротами апшеронскаго полка и, по распоряженію князя Меликова, доставлены въ Киндерли госпитальныя вещи на 50 человекъ отъ петровскаго военнаго госпиталя, но отрядъ, по неимѣнію перевозочныхъ средствъ, не взялъ съ собою ихъ вовсе, ограничившись медикаментами и перевязочными матеріалами изъ походныхъ аптекъ апшеронскаго, самурскаго и ширванскаго полковъ. Въ числѣ медикаментовъ главную роль играла хина, въ тѣхъ видахъ, что въ ханствѣ люди будутъ болѣть лихорадками, а затѣмъ взяты были противохолерныя капли и разнаго рода бинты для перевязки раненыхъ.

Общество попеченія о раненыхъ и больныхъ войнахъ не оставило своимъ содѣйствіемъ мангишлякскій отрядъ. Темиръ-ханъ-шуринское мѣстное управленіе этого общества послало въ отрядъ чай, сахаръ, сухари, малину, горчицу, холстъ рубашечный, бинты, деревянное масло, вино, уксусъ и разныя другія вещи и припасы. Кромѣ того, оно пожертвовало въ отрядъ 150 рублей. Почти всѣ исчисленные предметы и припасы, за неимѣніемъ перевозочныхъ средствъ, не могли быть подняты за отрядомъ и оставлены въ Киндерли, гдѣ и употреблены для больныхъ частей войскъ, оставшихся на опорныхъ пунктахъ.

Въ пустынѣ можно принять за правило: гдѣ много колодцевъ, тамъ они не глубоки, а гдѣ они глубоки, тамъ ихъ мало, и по большей части въ этихъ мѣстахъ они одиночныя. Такъ какъ насосъ переноснаго колодца можетъ дѣйствовать только не глубже 34 футовъ, а тамъ, гдѣ одиночныя колодцы, вода находится на глубинѣ большей (ибо среднюю глубину колодца на Устюртѣ можно принять отъ 15 до 20 сажень) и слѣдовательно насосъ дѣйствовать не можетъ, то отсюда вытекаетъ сомнѣніе въ пользу снабженія ими степныхъ отрядовъ. Изъ красноводскаго отряда въ Киндерли, вмѣстѣ съ войсками и довольствіемъ, былъ доставленъ одинъ колодезь Нортонна.

Употребленіе его на Устюртѣ возможно было въ такомъ лишь случаѣ, если бы отрядъ вездѣ встрѣчалъ почву, въ которой находится вода на глубинѣ 34 футовъ или менѣе. Если грунтъ каменистый, то сверло ломается; на забивку колодца требуется слишкомъ много времени, что уничтожаетъ

всякую возможность употребленія ихъ при форсированныхъ маршахъ. Для того, чтобы дожидаться, когда изъ колодца покажется чистая вода, нужно около 6 часовъ времени ¹⁾).

Повозочный транспортъ изъ четырехколесныхъ дрогъ и арбъ, положенныхъ по штату при воинскомъ управленіи форта Александровскаго, при отрядѣ состоялъ изъ 37 упряжекъ съ 96 лошадьми. Обозъ пришелъ въ Киндерли въ хорошемъ состояніи. Онъ предназначался для совершенія рейсовъ между Киндерли и Бишъ-акты. Опытъ рекогносцировки 1872 года показалъ, что эти повозки неудобны при продолжительномъ походѣ. Прибывъ въ началѣ сентября того года сухимъ путемъ изъ форта Александровскаго въ Киндерли, Ломакинъ отсюда отправилъ большую часть повозочнаго обоза на шкунѣ въ фортъ. Неизбѣжныя поломки осей, колесъ и проч. много задерживали тогда отрядъ: чинить ихъ было негдѣ и некъмъ.

Вьючный обозъ состоялъ изъ казенно-подъемныхъ лошадей апшеронскаго (35) и самурскаго (18) полковъ. Лошади были въ хорошемъ тѣлѣ, а вьючныя сѣдла въ исправности.

Верблюжій транспортъ состоялъ изъ 900 верблюдовъ. Въ это число входили и годовалые верблюжата, не поднимавшіе никакой тяжести. Время года, въ которое выступалъ въ походъ мангишлакскій отрядъ, было самое неблагоприятное для верблюдовъ: мартъ мѣсяцъ у мангишлакскихъ киргизъ весьма характеристично называется тюе-ураза, т. е. верблюжій постъ. Въ этотъ мѣсяцъ у верблюдовъ бываетъ течка, они начинаютъ линять, дѣлаются вялы, мало ѣдятъ, сильно болѣютъ и пропадаютъ. Въ отрядѣ было мало верблюдовожатыхъ и пришлось отъ каждой части назначить людей для ухода за верблюдами. Большая часть солдатъ и казаковъ не только не были знакомы съ приемами обращенія съ этими животными, но даже видѣли ихъ въ первый разъ. Большой эффектъ произвела первая партія верблюдовъ, прибывшая въ Киндерли: весь лагерь до послѣдняго человѣка выбѣжалъ смотрѣть невиданныхъ животныхъ; шуткамъ и остроумамъ не было конца; но всѣ солдаты боялись подходить къ верблюдамъ, какъ извѣстно, животнымъ самымъ кроткимъ, но имѣющимъ свирѣпый видъ. Наконецъ нашлись смѣльчаки, которые рѣшились не только близко подойти къ верблюдамъ, но даже трогать ихъ. Верблюдъ, тощій и голодный, золь; онъ реветъ даже въ томъ случаѣ, когда къ нему подходитъ посторонній человѣкъ; если же его тронуть, то онъ непременно обрызгаетъ жвачкою. Первые смѣльчаки, затронувшіе верблюдовъ, были ими обрызганы. Послѣ этого урока уже не рѣшались затрогивать ихъ и дразнить.

Верблюдъ требуетъ при навьючкѣ большого терпѣнія. Чтобы навьючить

¹⁾ Дѣло окружнаго штаба кавказскаго военнаго округа, 1873 г., № 118.

верблюда, его кладутъ на землю, для чего дергаютъ за веревку, привязанную къ палочкѣ (бурундукъ), продѣтой чрезъ ноздри ¹⁾. У солдатъ не всегда доставало терпѣнія хорошо обходиться съ верблюдами, вслѣдствіе чего часто попадались верблюды съ порванными ноздрями; въ особенности доставалось верблюду, когда онъ ложился подъ выюкомъ, что происходило большею частью не отъ упрямства животнаго, а отъ того, что или выюкъ слишкомъ тяжелъ, или же онъ дурно пригнанъ по спинѣ. Въ такихъ случаяхъ, солдатъ, не понимая, что нужно верблюду, начиналъ его бить. Только впоследствии, при дальнѣйшемъ движеніи, когда солдатъ увидѣлъ, что безъ верблюда ему не дойти, что онъ несетъ для него и сухарь, и воду, когда за всякое жестокое обращеніе съ животнымъ стали строго взыскивать, солдатъ сдѣлался мягче и сталъ употреблять кроткія мѣры. Если верблюдъ ляжетъ, онъ сниметъ съ него выюкъ; если нужно—облегчить его, переложивъ часть тяжестей на другихъ верблюдовъ, дастъ ему вздохнуть, нарветъ ему травы, покормитъ, затѣмъ положитъ на спину выюкъ и, поддерживая его на воздухѣ, подниметъ животное. Впрочемъ, иногда попадались и упрямые верблюды.

Самыя повидимому ничтожныя обстоятельства въ уходѣ за верблюдами и веденіи каравана имѣли чрезвычайно важное вліяніе на сохраненіе силъ животныхъ. Такъ, напримѣръ: верблюды, какъ извѣстно, при движеніи связываются вереницею, штукъ по 15, 20 и даже 30, отъ хвоста одного верблюда до морды другого, и передняго верблюда ведетъ человекъ. Здѣсь самое главное—вести за поводъ такимъ образомъ, чтобы онъ не былъ натянутъ, а свободно болтался, чтобы верблюдъ на ходу могъ доставать себѣ кормъ. Верблюдъ, когда поводъ не натянутъ, чрезвычайно искусно, не останавливаясь и не задерживая ни впереди, ни сзади идущихъ животныхъ, щиплетъ траву. Это дастъ ему возможность, при кратковременномъ отдыхѣ въ жаркую пору дня, приходивъ на привалъ уже не съ пустымъ желудкомъ и на привалѣ наѣдаться до-сыта на цѣлые сутки, такъ какъ верблюды по ночамъ не ѣдятъ. Затѣмъ далѣе: верблюды любятъ кормиться въ одиночку, на большомъ разстояніи другъ отъ друга, чтобы никто не мѣшалъ. Солдаты, изъ желанія, чтобы верблюды частей не смѣшивались, выпускали ихъ на пастбу связанными вереницею такъ, какъ они шли въ караванѣ. При такомъ способѣ пастбы верблюдовъ, охранять ихъ, конечно, удобнѣе; но это не въ природѣ верблюдовъ. Наконецъ, послѣ долгаго опыта, убѣдились, что верблюду, чтобы напиться вволю, надо отъ 8 до 10 ведеръ воды.

Солдаты и казаки однако скоро освоились съ своими верблюдами, изучили нравъ каждаго животнаго и знали ихъ по наружнымъ признакамъ такъ хорошо, что въ случаѣ подмѣны верблюда они отыскивали его. Верблюды

¹⁾ Нѣкоторые хозяева, вмѣсто продѣванія бурундука чрезъ носъ, надѣваютъ недоуздки.

каждой части имѣли свои особыя мѣтки, но это не мѣшало однако зачастую разбирать претензіи ротъ въ подмѣнѣ и въ похищеніи другъ у друга особенно сильныхъ верблюдовъ.

Верблюдовожатыхъ, какъ сказано, въ отрядѣ было мало. Имъ отпускалось въ мѣсяцъ по 10 рублей и предполагено было отпускать по два фунта муки въ сутки. Но такъ какъ отрядъ, за неимѣніемъ перевозочныхъ средствъ, не въ состояніи былъ поднять довольствіе и на себя, не только на киргизъ, то мука для нихъ не была взята и потому нѣкоторые изъ нихъ разбѣжались. Оставшіеся въ отрядѣ кормились около солдатъ, которые, не смотря на недостатокъ довольствія, дѣлились имъ съ киргизами, переносившими наравнѣ съ ними труды. Кромѣ того, киргизы пользовались приставшими на пути баранами, лошадьми и верблюдами. Верблюдовожатые киргизы несли тяжелую службу при отрядѣ весьма усердно и не даромъ получали свои десять рублей: они вели верблюдовъ, смотрѣли за ними на пастъбѣ, лечили ихъ, помогали вьючить и проч.

Проводниковъ и разсылныхъ изъ киргизъ и туркменъ было достаточно. Большинство проводниковъ бывало въ Хивѣ только по одному, по два раза и притомъ уже давно; нѣкоторые знали дорогу только до извѣстныхъ колодезъ. Всѣ тѣ проводники, которые бывали въ Хивѣ, ходили туда по пути только на Куны-ургенчъ; знающихъ же дорогу на Кунградъ не было. Изъ всѣхъ проводниковъ только одному, киргизу Кабаку Ермамбостову, довѣряли въ отрядѣ. Этотъ человѣкъ зналъ путь къ Хивѣ на Куны-ургенчъ, какъ свои пять пальцевъ. Всѣ удивлялись, какъ онъ, безъ всякихъ, повидимому, для европейскаго глаза мѣстныхъ признаковъ, безъ тропинки, велъ колонну совершенно по прямой линіи, т. е. по кратчайшему разстоянію между двумя точками. Большимъ препятствіемъ къ объясненію съ проводниками и полученію отъ нихъ точныхъ свѣдѣній служило неимѣніе хорошихъ переводчиковъ и незнакомство проводниковъ съ нашимъ измѣреніемъ времени, пространства и глубины. Европейецъ, напримѣръ, разстояніе опредѣляетъ часами, кочевникъ—по солнцу и по времени, когда онъ творилъ свой намазъ, но при этомъ остается постоянно какая нибудь неизвѣстная величина, большею частью—какимъ аллюромъ онъ шелъ, т. е. шагомъ или киргизскимъ проѣздомъ (что мы называемъ трусцою), или, другими словами, сколько верстъ дѣлалъ онъ въ часъ. Вообще, получить отъ киргизъ или туркменъ какія либо вѣрныя свѣдѣнія сопряжено съ большими затрудненіями. На сообщенія ихъ ни въ какомъ случаѣ полагаться нельзя, чему самымъ нагляднымъ примѣромъ служитъ походъ красноводскаго отряда въ Хиву. Прежде, чѣмъ дать имъ хотя нѣсколько вѣроятія, надо ихъ повѣрить еще показаніями другихъ лицъ: тогда только выйдетъ что-то похожее на истину. Но и при этомъ она должна оставаться всегда подъ сомнѣніемъ, пока самому не придется повѣрить ее

лично. Надо было имѣть большой запасъ терпѣнія, чтобы добиться отъ проводника хотя какого нибудь толку. Кочевники большіе охотники до болтовни. Часто случалось ожидать болѣе получаса, чтобы узнать, куда отдѣляется отъ пути отряда тропинка, или какъ называется такой-то холмъ, такая-то могила; проводникъ раньше не отвѣтитъ, пока до-сыта не наговорится съ переводчикомъ.

Причина недовѣрія къ проводникамъ, существовавшего въ отрядѣ, происходила отъ того, что проводники нерѣдко сбивались съ пути, а другіе прямо отказывались вести, объявляя, что они не знаютъ дороги. Почти никто въ отрядѣ не предполагалъ видѣть въ этомъ какого-либо умысла или измѣны, хотя нельзя не замѣтить, что на обратномъ пути отряда, когда съ Хивою все уже было покончено, въ проводникахъ замѣчалось больше усердія: путь ими указанъ былъ лучше того, по которому отрядъ шелъ въ Хиву, и колонны велись гораздо точнѣе. Но вообще они, за весьма малымъ исключеніемъ ¹⁾, вели себя удовлетворительно и принесли несомнѣнныя услуги отряду. Здѣсь необходимо упомянуть объ одномъ киргизѣ, Каль-Ніязъ Туркестановѣ, который, исполняя долгъ службы, запечатлѣлъ его страшною смертию. Будучи посланъ изъ Киндерли съ почтою въ Хиву, онъ сбился съ дороги и попалъ на сарыкамышскій путь, ему незнакомый. Страдая отъ жажды, онъ зарѣзалъ двухъ лошадей, на которыхъ ѣхалъ и везъ почту, и пилъ изъ нихъ кровь; но когда это крайнее средство истощилось и онъ чувствовалъ приближеніе смерти, то вспомнилъ, что ему поручено казенное дѣло: зарывъ почту въ песокъ, онъ повѣсилъ подлѣ, на палкѣ, свою шапку, чтобы можно было найти порученную ему почту.



Проводникамъ и разсылнымъ отпускалось отъ 15 до 25 рублей въ мѣсяцъ. Всѣ они ѣхали на своихъ лошадяхъ, которыхъ кормили овсомъ, подобраннымъ ими на дорогѣ изъ числа брошеннаго войсками. Подъ конецъ движенія отряда къ предѣламъ Хивинскаго ханства, когда фуражъ у нихъ

¹⁾ Нѣкоторымъ изъ киргизъ поручено было собрать часть верблюдовъ, приставшихъ на пути движенія отряда между Киндерли и Бишъ-акты, и доставить ихъ въ отрядъ. Но они, собравъ этихъ верблюдовъ и довольствіе, намѣревались бѣжать въ свои аулы, какъ были пойманы. Ломакинъ кн. Меликову 19 сент. 1873 г.

истощился, они почти всё лишились своих лошадей и ѣхали уже на освободившихся изъ-подъ вьюковъ верблюдахъ.

Предъ выступленіемъ въ походъ, въ распоряженіе начальника отряда высланы были слѣдующія суммы: на расходы по найму и покупкѣ верблюдовъ и на другія необходимыя потребности по отряду 85,000 рублей, на покупку барановъ 19,237 рублей, на экстраординарные расходы въ безотчетное распоряженіе Ломакина 5,000 рублей. Крімъ того, взято было 30,000 рублей кибиточнаго и другихъ сборовъ по Мангишлаку. Итого— 139,237 рублей.

Г Л А В А VII.

Инструкціи, данныя начальнику мангишлаккаго отряда генераль-адъютантомъ княземъ Святополкъ-Мирскимъ и командующимъ войсками Дагестанской области.—Составъ мангишлаккаго отряда.—Выступленіе отряда въ походъ.—Маршъ до Бишъ-акты.

Инструкціи, данныя начальнику мангишлаккаго отряда, за отсутствіемъ главнокомандующаго, помощникомъ его княземъ Святополкъ-Мирскимъ и командующимъ войсками Дагестанской области генераль-адъютантомъ княземъ Меликовымъ, заключались въ слѣдующемъ. Первое и главное назначеніе мангишлаккаго отряда состоитъ въ томъ, чтобы усилить отрядъ генерала Веревкина, прежде вступленія его въ хивинскіе предѣлы. Затѣмъ, если окажется возможнымъ, онъ долженъ, въ случаѣ надобности, оказать содѣйствіе и красноводскому отряду Маркозова, съ того пункта и по тому направленію, которые будутъ признаны удобными. Движеніемъ среди кочевковъ мангишлакскихъ киргизовъ отрядъ парализуетъ усилія хивинскаго хана произвести между ними волненіе и вселить въ нихъ довѣріе въ возможность для насъ защитить ихъ отъ незаконныхъ требованій и насилій Хивы, а при дальнѣйшемъ движеніи въ глубь пустыни отрядъ отвлечетъ или заставитъ раздѣлить силы хивинскаго хана, если бы онъ рѣшился вооруженною рукою оборонять границы своихъ владѣній. При движеніи по Устюрту всё усилія отряда должны быть направлены къ тому, чтобы сколько возможно скорѣе войти въ связь съ войсками, двигающимися изъ Оренбурга, чрезъ посредство надежныхъ нарочныхъ, посылаемыхъ въ направленіи путей, ведущихъ изъ Оренбурга на Хиву. Какъ только связь эта будетъ восстановлена, начальникъ мангишлаккаго отряда обязывается исполнять всё требованія и указанія начальника оренбургскаго отряда, генерала Веревкина, отъ котораго зависитъ уже и указаніе пункта соединенія отрядовъ. Если бы ман-

гишлакскій отрядъ прибылъ къ предѣламъ ханства (колодцамъ Табанъ-су, Итыбай, Айбугирскій спускъ) ранѣе оренбургскихъ войскъ, не получивъ при этомъ отъ начальника ихъ инструкцій относительно дальнѣйшаго образа дѣйствій, то онъ обязывается, смотря по обстоятельствамъ, или выждать тамъ прибытія оренбургскаго отряда, или даже, въ случаѣ необходимости, двинуться ему на встрѣчу. Если отъ Веревкина получилось бы увѣдомленіе о болѣе скоромъ прибытіи его отряда на Ургу, чѣмъ какое предполагалось (1 мая), то смотря по тому, какой пунктъ будетъ назначенъ для соединенія обоихъ отрядовъ, мангишлакскій отрядъ долженъ былъ форсировать свое движеніе. Соединившись съ оренбургскими войсками, мангишлакскій отрядъ поступаетъ въ составъ ихъ и подчиняется во всѣхъ отношеніяхъ Веревкину ¹⁾. Содѣйствіе красноводскому отряду, отдѣленіемъ небольшой колонны въ направленіи движенія этого отряда, могло быть произведено въ томъ лишь случаѣ, если въ отрядѣ Ломакина будетъ свыше 6—8 ротъ и если избытокъ этотъ дастъ возможность сформировать колонну такой силы, которая болѣе или менѣе гарантировала бы ея безопасность при слѣдованіи на соединеніе съ Маркозовымъ ²⁾.

Такова была цѣль, поставленная мангишлакскому отряду. Затѣмъ подробности инструкціи заключались въ слѣдующемъ. 1) Если бы къ начальнику мангишлакскаго отряда, до соединенія его съ Веревкинымъ, хивинцы выслали уполномоченныхъ для переговоровъ, то Ломакинъ обязанъ былъ направить ихъ къ Кауфману, объявивъ, что всѣ переговоры уполномоченъ вести только главный начальникъ русскихъ соединенныхъ силъ, туркестанскій генералъ-губернаторъ, и что частные начальники, до полученія точныхъ отъ него приказаній, не въ правѣ измѣнить предписаннаго имъ способа дѣйствій, вслѣдствіе поздняго заявленія посланныхъ, хотя бы заявленіе это заключалось въ полной готовности хивинскаго правительства въ точности исполнить всѣ наши требованія. Сообразно съ этимъ, направивъ къ Кауфману посланцевъ, въ ожиданіи могущихъ послѣдовать отъ него распоряженій, начальникъ мангишлакскаго отряда не долженъ былъ останавливать тѣхъ дѣйствій, которыя будутъ признаны имъ необходимыми для достиженія той или другой указываемой обстоятельствами цѣли. Но если бы, по высылкѣ уполномоченныхъ, хивинцы не оказали никакого противодѣйствія достиженію такой цѣли и выказали бы, напротивъ, полную готовность исполнить всѣ наши требованія, въ такомъ случаѣ, безъ сомнѣнія, не было бы основанія и нашимъ войскамъ дѣйствовать противъ нихъ враждебно. 2) Такъ какъ, согласно общаго плана

¹⁾ Кн. Святополкъ-Мирскій кн. Меликову 16 и 21 марта 1873 г. и Золотареву 31 марта, кн. Мелниковъ Ломакину 9 апр. 1873 г.

²⁾ Золотаревъ кн. Меликову 7 апр. 1873 г.

кампаніи противъ Хивы, составленнаго въ военномъ министерствѣ, кавказскія войска, достигнувъ предѣловъ Хивинскаго ханства, должны были довольствоваться или мѣстными средствами, или средствами, которыя будетъ имѣть оренбургскій отрядъ, и такъ какъ въ Оренбургскомъ военномъ округѣ заготовлена была мѣсячная пропорція довольствія для кавказскихъ войскъ, по числу 1,500 человекъ и 600 лошадей, то мангишлакскій отрядъ долженъ взять съ собою въ походъ двухмѣсячную пропорцію всякаго рода запасовъ. 3) Учредить складочные опорные пункты по пути слѣдованія отряда, на случай, если бы встрѣтилась необходимость подвозить изъ Киндерли въ передовые пункты довольствіе для дальнѣйшей доставки его къ отряду въ предѣлы Хивинскаго ханства ¹⁾.

Командующій войсками Дагестанской области преподалъ начальнику отряда весьма подробно практическія указанія относительно сбереженія силъ и здоровья людей, какъ во время движенія, такъ и на ночлегахъ; о сохраненіи порядка и правильности въ движеніяхъ эшелоновъ и вьючнаго обоза и о наблюденіи за цѣлостью послѣдняго; о порядкѣ выступленія и прихода на ночлеги, а также о расположеніи на нихъ ²⁾.

Въ составъ экспедиціоннаго отряда назначены были слѣдующія войска. Пѣхота: апшеронскаго полка 7 ротъ, въ составѣ 120 человекъ каждая, и хоръ полковой музыки; самурскаго полка двѣ роты, въ составѣ 110 человекъ каждая; ширванскаго полка три роты, по 110 человекъ въ ротѣ; отъ 1-го кавказскаго сапернаго баталіона—команда изъ 8 человекъ. Всего 1,438 чел. Кавалерія: 4-я сотня кизляро-гребенскаго, 4-я сотня владикавказскаго, 1-я сотня сунженскаго и 4-я сотня ейскаго казачьихъ полковъ и 3-я и 4-я сотни дагестанскаго конно-иррегулярнаго полка, каждая сотня въ составѣ 70-ти всадниковъ; всего 420 всадниковъ. Изъ числа ихъ 22 человека выдѣлены были въ ракетную команду, при чемъ на людяхъ этой команды везлось 15 боевыхъ ракетъ. Артиллерія: четыре орудія 2-й батареи 21-й артиллерійской бригады и два $\frac{1}{4}$ пудовыхъ единорога отъ 1-й батареи той же бригады; всего 108 человекъ и 48 лошадей. Въ штабѣ состояло 20 человекъ и 25 лошадей; туркмень и киргизъ до 150 человекъ, съ такимъ же числомъ лошадей. Всего въ отрядѣ состояло 2,140 человекъ и 650 лошадей. Изъ прочихъ прибывшихъ въ Киндерли частей, одна рота ширванскаго полка отправлена была въ Красноводскъ, а другая—апшеронскаго—въ фортъ Александровскій, такъ какъ оставшіеся въ этихъ пунктахъ гарнизоны были весьма слабы и едва достаточны для отбыванія караульной службы. Прочими четырьмя ротами и оставшимися казаками и всадниками

¹⁾ Кн. Святополькъ-Мирскій кн. Меликову 16 марта 1873 г.

²⁾ Кн. Меликовъ Ломакину 8 апр. 1873 г.

дагестанскаго конно-иррегулярнаго полка предположено было занять опорные пункты въ Киндерли, Бишъ-акты и Ильтедже.

Въ упомянутый составъ ротъ и сотенъ входили всѣ чины безъ исключенія, т. е. офицеры, унтеръ-офицеры, урядники, рядовые, фельдшера и деньщики. Хотя роты ашшеронскаго и самурскаго полковъ прибыли въ Киндерли въ полномъ штатномъ составѣ, а кавалерія въ составѣ 115—120 коней, но перевозочныя средства не позволили ихъ взять въ походъ въ такомъ числѣ; кромѣ того, въ походъ по пустынь особенно важное значеніе получало качество войскъ: уменьшивъ составъ ротъ до приведеннаго количества, въ ряды экспедиціоннаго отряда можно было поставить самыхъ отборныхъ людей, какъ по здоровью, такъ и во всѣхъ другихъ отношеніяхъ ¹⁾. Всѣ шесть сотенъ кавалеріи, прибывшія въ Киндерли согласно предписанія князя Меликова, должны были участвовать въ походѣ, въ составѣ 70 отборныхъ всадниковъ каждая, въ томъ случаѣ, если перевозочныхъ средствъ будетъ достаточно ²⁾. Если же недостатокъ перевозочныхъ средствъ, въ виду непремѣннаго условія имѣть съ собою запасъ довольствія на два мѣсяца, требовалъ бы уменьшенія состава отряда, какъ при самомъ выступленіи, такъ и во время его движенія, отъ убыли верблюдовъ и невозможности пополненія ея, то уменьшеніе состава отряда должно было быть отнесено на кавалерію, включительно до 300 всадниковъ. Такого рода уменьшеніе состава отряда какъ мѣру, вызванную необходимостью, князь Меликовъ признавалъ наиболѣе цѣлесообразнымъ, въ виду значительнаго груза, который составляетъ зерновой фуражъ, и вслѣдствіе вынужденія перевозочныхъ средствъ при незначительномъ уменьшеніи боевой силы отряда, тѣмъ болѣе, что въ оренбургскихъ войскахъ было вполне достаточно кавалеріи, въ соразмѣрности съ пѣхотой обоихъ отрядовъ вмѣстѣ. До соединенія же мангишлакскаго отряда съ оренбургскимъ и 300 всадниковъ было вполне достаточно для разныхъ потребностей отряда ³⁾. Такъ какъ, по недостатку верблюдовъ, еще въ Киндерли видно было, что шесть сотенъ кавалеріи, хотя бы по 70 коней въ каждой, взять въ походъ нельзя, то и сдѣлано было различіе между сотнями: однѣ положено было взять въ походъ, а другія не брать. Но желаніе принять участіе въ походѣ до того было сильно у каждаго, что когда начальникъ отряда, въ день Свѣтлаго Христова Воскресенья, 8 апрѣля, обходилъ лагерь, то всѣ казаки и офицеры обратились къ нему съ просьбою:

¹⁾ Люди, оставшіеся за выборомъ въ составъ экспедиціонныхъ войскъ, должны были быть спущены въ свои штабъ-квартиры.

²⁾ Изъ остатковъ этихъ сотенъ должны были быть сформированы сводныя сотни для опорныхъ складочныхъ пунктовъ и конвоирования транспортовъ между этими пунктами.

³⁾ Кн. Меликовъ Ломакину 9 апр. 1873 г.

не наказывать ихъ ¹⁾ и взять всѣхъ въ походъ.—«Мы готовы идти пѣшкомъ и тащить на своихъ лошадяхъ полумѣсячную дачу овса, лишь бы насъ взяли въ походъ», говорили они. Передъ такою просьбой Ломакинъ не устоялъ и приказалъ всѣмъ сотнямъ собираться въ походъ, по 70 коней въ каждой, но съ тѣмъ, чтобы на строевыхъ лошадяхъ поднята была полумѣсячная пропорція овса. Такъ ходили на Кавказѣ, такъ думали пройти и по пустынь.

Штабъ мангишлякского отряда былъ организованъ слѣдующимъ образомъ: начальникъ штаба—генеральнаго штаба подполковникъ Гродековъ, начальникъ артиллеріи—подполковникъ Бумескій, начальникъ кавалеріи—полковникъ Теръ-Асатуровъ, офицеръ генеральнаго штаба—подполковникъ Скобелевъ, четыре адъютанта, классный топографъ и священникъ. Кромѣ того, при отрядномъ штабѣ состоялъ, по особому разрѣшенію изъ Петербурга, прусской службы поручикъ Штумъ.

Такъ какъ инструкціи, данныя начальнику мангишлякского отряда, указывали главнымъ и первымъ дѣломъ на то, чтобы войти въ связь съ отрядами оренбургскимъ и красноводскимъ, посредствомъ послышки нарочныхъ, то Ломакинъ еще изъ Киндерли послалъ въ тотъ и другой отряды нарочныхъ съ письмами: въ первый—за недѣлю до выступленія отряда въ походъ, а во второй—16 апрѣля. Сообщивъ генералу Верекину о составѣ своего отряда, о довольствіи, которое будетъ поднято, и маршрутѣ движенія, Ломакинъ просилъ его увѣдомить: какія мѣры приняты оренбургскимъ вѣдомствомъ для обезпеченія довольствіемъ мангишлякского отряда по соединеніи съ оренбургскимъ и доставить маршрутѣ этого отряда, а также указать пунктъ и время соединенія съ нимъ ²⁾. Что касается красноводскаго отряда, то Маркозову тоже сообщенъ былъ маршрутѣ мангишлякского отряда и составъ его, а отъ него просилось увѣдомленіе о численности красноводскаго отряда, маршрутѣ его и указаніе пункта, на которомъ мангишлякскій отрядъ могъ бы оказать ему и какого именно рода, въ случаѣ нужды, содѣйствіе. Отправляя нарочнаго къ Маркозову, Ломакинъ сомнѣвался, чтобы онъ нашелъ красноводскій отрядъ, такъ какъ между туркменами, находившимися при мангишлякскомъ отрядѣ, не было такихъ, которые знали бы тѣ мѣста, по которымъ слѣдовалъ этотъ отрядъ. Принимая же во вниманіе рассказы лицъ, пріѣхавшихъ изъ Красноводска, что изъ этого пункта выступила кавалерія безъ верблюдовъ, поднявъ на себѣ большія тяжести, вслѣдствіе чего съ перваго же шага въ пустынь казаки стали облегчать ихъ, оставляя на пути грузы, то нарочному туркмену, отправленному въ красноводскій отрядъ,

¹⁾ Самымъ большимъ наказаніемъ въ отрядѣ считалось оставленіе отъ похода.

²⁾ Ломакинъ Верекину 7 апр. 1873 г.

сказано было, чтобы онъ ѣхалъ въ Красноводскъ, откуда уже можетъ по-
пасть и въ отрядъ, по слѣдамъ, оставленнымъ конницей ¹⁾).

По полученнымъ изъ Оренбурга свѣдѣнїямъ, отрядъ Веревкина, со-
средоточившись на Эмбѣ 23 марта, долженъ былъ выступить оттуда не
ранѣе 1 апрѣля и прибыть въ Ургу 1 мая. Такъ какъ отъ этого пункта до
оконечности бывшаго Айбугирскаго залива 8—9 дней пути, то мангишлакскому
отряду, для своевременнаго присоединенїя къ оренбургскому отряду у Айбу-
гира или въ другомъ пунктѣ, назначено было выступить между 12 и 15
апрѣля. Но на всякій случай, какъ относительно времени выступленїя, такъ
и самаго движенїя отряда, князь Меликовъ предлагалъ то и другое раз-
считать и сообразовать такъ, чтобы не заставить оренбургскїй отрядъ ожи-
дать себя, для чего лучше имѣть время въ запасъ ²⁾). Послѣднїя войска при-
были въ Киндерли 12 числа; къ тому же времени приведены верблюды,
откуда только можно было ихъ достать, и привезено все количество до-
вольствїя, которое предназначено въ отрядъ; поэтому на 14 апрѣля назна-
чено было выступить первому эшелону, а въ слѣдующїе дни второму и
третьему.

Послѣднїе дни предъ выступленїемъ отряда въ походъ, въ лагерѣ ки-
пѣла усиленная дѣятельность: войска принимали изъ продовольственнаго склада
довольствїе и увязывали его въ вьюки; ширванскїя роты, привезшія съ со-
бою довольствїе изъ Чекишляра, сдавали его въ магазинъ; выгрузка съ су-
довъ шла днемъ и ночью; одновременно съ выгрузкою устраивали пристань;
рыли колодцы; починяли верблюжьи сѣдла; шили легкую обувь; добывали
изъ ближайшаго озера соль и разрабатывали подъемъ на плоскую возвышен-
ность, отстоящую отъ берега въ пяти верстахъ по направленїю на колодцы
Онь-каунды. Верблюды, пригнанные въ отрядъ, паслись верстахъ въ 8 отъ
лагеря, такъ какъ въ окрестностяхъ его корму совсѣмъ не было. Верблю-
довъ прикрывала сотня кавалерїи и на ночь они не пригонялись въ лагерь.
Изъ желанїя доставить имъ возможность кормиться, т. е. поправляться отъ
зимней безкормицы и изнуренїя, верблюды были раздаваемы въ войска лишь
въ самый день выступленїя эшелоновъ. Напутственное молебствїе для всего
отряда было назначено на 14 апрѣля, т. е. въ день выступленїя перваго
эшелона. Рано утромъ, верблюды, пригнанные въ лагерь, были розданы въ
войска этого эшелона и затѣмъ они приступили къ навьючкѣ верблюдовъ.
Здѣсь повторилось то же, что и при выступленїи передоваго отряда Бекъ-
Узарова для занятїя Бишъ-акты. Верблюды, какъ за ними ни ухаживали въ
послѣднїе дни, мало поправились; было много такихъ, которые не только

¹⁾ Ломакинъ кн. Меликову 15 апр. 1873 г.

²⁾ Князь Меликовъ Ломакину 9 апр. 1873 г.

не могли поднять никакого вьюка, но даже подняться съ сѣдломъ. Между тѣмъ войска получили приказаніе вьючить верблюдовъ 12-пудовыми вьюками, каковой грузъ опредѣленъ на основаніи практики на Мангишлакѣ. — «Здѣшніе верблюды обыкновенно поднимаютъ отъ 15 до 20 и даже 25 пудовъ (?), писалъ Ломакинъ командующему войсками Дагестанской области ¹⁾: соображенія же полковника Маркозова основаны на расчетѣ тяжести, поднимаемой обыкновенно верблюдами атрекскими и юмудскими, отъ 8—10 пудовъ на верблюдѣ; поэтому 1,000 здѣшнихъ верблюдовъ поднимутъ тяжести болѣе, чѣмъ рассчитано было на 1,500 верблюдовъ». Но при тѣхъ перевозочныхъ средствахъ, какія имѣлись въ отрядѣ, войска не смѣли и думать, чтобы поднять то количество довольствія, которое опредѣлено приказомъ по отряду, и тѣмъ болѣе еще, что верблюды назначены въ войска только по расчету количества довольствія; затѣмъ подъ воду не было назначено ни одного верблюда. Каждая рота получила для поднятія довольствія и тяжести 33 верблюда. На каждую сотню назначено по 72 верблюда.

Нагрузивъ верблюдовъ прежде всего патронами, затѣмъ сухарями, на оставшихся свободными подняли воду и прочее довольствіе, сколько его можно было поднять. Невзятое довольствіе оставлено въ магазинѣ. Такимъ образомъ первый эшелонъ мангишлакскаго отряда, состоявшій изъ шести ротъ аншеронскаго полка, 4-й сотни владикавказскаго и 4-й сотни кизлярско-гребенскаго казачьихъ полковъ, подъ начальствомъ маіора Буравцова, поднялъ довольствіе на людей на одинъ мѣсяць и три недѣли, а фуражъ для лошадей на полтора мѣсяца: на одинъ мѣсяць—на верблюдахъ и на полмѣсяца—на строевыхъ лошадяхъ. Съ первымъ же эшеленомъ выступилъ повозочный транспортъ и вьючныя лошади аншеронскаго и самурскаго полковъ, съ мѣсячною пропорціею овса для 1-й сотни сунженскаго полка, назначенной слѣдовать во второмъ эшелонѣ, и восьмидневнымъ запасомъ овса для самихъ себя. Такъ какъ при подъемѣ на плоскую возвышенность, отстоящую отъ берега моря въ пяти верстахъ, лежатъ глубокіе пески, то въ предвидѣніи, что въ день выступленія перваго эшелона повозки и вьючныя лошади могутъ по этимъ пескамъ замедлить его движеніе, всѣ тяжести, которыя должны были быть подняты этими перевозочными средствами, наканунѣ вечеромъ, т. е. 13 апрѣля, были свезены на эту плоскую возвышенность и тамъ сложены подъ прикрытіемъ роты, изъ числа предназначенныхъ къ оставленію на опорномъ пунктѣ въ Киндерли.

Солдаты мангишлакскаго отряда выступали изъ Киндерли въ гимнастическихкихъ рубахахъ и имѣли на себѣ, кромѣ вооруженія, четырехдневный запасъ сухарей, мундиръ, шинель, салюги и собственныя вещи, такъ какъ

¹⁾ Рапортъ за № 261.

для этихъ послѣднихъ верблюдовъ назначено не было. Офицеры могли взять съ собою нѣсколько смѣнъ бѣлья, мундиръ, пальто и запасъ чаю, сахару и табаку; о походныхъ кроватяхъ никто не помышлялъ: самъ начальникъ отряда спалъ всегда на простомъ войлокѣ; всѣ пѣхотные офицеры шли пѣшкомъ; питались тѣмъ же, что и солдаты; маркитанта не было.

14 апрѣля жара стояла весьма сильная, около 30° R. Такія жары начались уже съ 9 апрѣля. До этого числа дни были прохладные, а ночью холода пронизывали насквозь; дули холодные вѣтры и по временамъ шелъ дождь. 9 числа совершилась рѣзкая перемѣна погоды: 9 и 10 апрѣля дни были ясные и теплые, а 11-го началась жара, до того сильная, что весь лагерь освѣжался по нѣскольку разъ въ день въ морѣ. Въ такую то жару предстояло выступить въ далекій походъ. Всякій чувствовалъ, что будетъ тяжело, но далеко въ будущее не заглядывалъ; надежда и увѣренность не покидали тѣ части отряда, которымъ выпало на долю достигнуть Хивы.

Войска, составлявшія мангишлакскій отрядъ, были вполне надежны. Пѣхота принадлежала старѣйшимъ полкамъ нашей арміи, считающимъ свое существованіе болѣе столѣтія. Въ эту долгую службу знамена ихъ видѣли во Франціи, въ Италіи, въ Швейцаріи, въ Турціи, въ Персіи и въ Германіи. Славныя имена: Парижъ, Лейпцигъ, Требія, Берлинъ, Ахалцихъ — вписаны въ ихъ исторію; они покорили Кавказъ; имѣютъ всѣ отличія, какія только даются войскамъ за совершенные подвиги: надписи на шапкахъ, серебряныя трубы и рожки, георгіевскія знамена и гренадерскіе бои. Кавказская война была хорошею школою, и въ рядахъ этихъ полковъ есть много офицеровъ, участвовавшихъ въ этой многотрудной войнѣ. Преданія славнаго прошлаго живо сохранились и въ молодомъ составѣ солдатъ. Зачастую приходилось слышать отъ нихъ: «Богъ дастъ, не посраимъ нашъ полкъ».

Кавалерія состояла изъ казаковъ и горцевъ Дагестанской области. О кавказскихъ казакахъ говорить нечего: они извѣстны въ русской арміи. Дагестанскій же конно-иррегулярный полкъ представляетъ часть, подобной которой не встрѣчается въ нашей арміи. Основанъ онъ былъ въ самый разгаръ кавказской войны, изъ горцевъ, недовольныхъ порядками, введенными Шамилемъ, и съ перваго же раза зарекомендовалъ себя беззавѣтною храбростью и преданностью Россіи. Въ рядахъ его и теперь еще сохранилось много участниковъ кровавой эпохи; они уже старики, но такъ сжились съ полкомъ, который замѣняетъ имъ все, что не могутъ съ нимъ разстаться. Дагестанскій полкъ не имѣетъ ни выючнаго обоза, ни повозокъ; они ему не нужны; съ нѣсколькими фунтами муки и съ чеснокомъ онъ пройдетъ нѣсколько сотъ верстъ, и люди будутъ, какъ всегда, веселы, беззаботны, зурна не умолкнетъ и пляска начнется тотчасъ же, какъ остановятъ полкъ. Нужно

было видѣть общее одушевленіе и соперничество между сотнями, когда объявили, что части полка пойдутъ изъ Дагестана въ Хиву: всѣ просились перевести ихъ въ сотню, назначенную въ походъ.

Находившіеся при отрядѣ два взвода артиллеріи, полевой и горный, показали поучительный примѣръ выносливости этого рода войскъ при форсированныхъ маршахъ. 2-я батарея 21-й артиллерійской бригады имѣетъ тоже славную боевую исторію: подъ Башъ-кадыкъ-ляромъ, когда три роты кавказскаго сапернаго баталіона были окружены турецкою кавалеріею, она сдѣлала заѣздъ лѣвымъ плечомъ перпендикулярно къ фронту, картечью разсѣяла турокъ и спасла эти роты; Кюрукъ-дара, штурмъ Карса, Гунибъ и прочія славныя имена вписаны въ ея исторію.

Всѣ войска, входившія въ составъ мангишлакскаго отряда, составили себѣ извѣстность не одною храбростію, но и перенесеніемъ трудовъ и лишеній въ кавказской войнѣ, а въ предстоящемъ походѣ одна храбрость, безъ бодрого перенесенія трудовъ и лишеній, значила весьма мало. Предъ молебствіемъ, Ломакинъ обратился къ войскамъ съ приказомъ, въ которомъ не скрывалъ предъ ними трудностей, предстоявшихъ отряду, но выражалъ надежду, что эти трудности будутъ преодолены. «Братцы! говорилось въ приказѣ, большое и весьма трудное дѣло предстоитъ намъ. Много трудовъ и лишеній придется перенести въ здѣшной пустынѣ, прежде чѣмъ доберемся до Хивы. Но кавказскимъ ли войскамъ, испытаннымъ въ многотрудной кавказской войнѣ, прошедшимъ громадныя горы и дремучіе лѣса, остановиться предъ какими либо препятствіями въ этихъ пустыняхъ! Увѣренъ вполне, что съ такими бравыми молодцами мы шутя пройдемъ эти пустыни. Помолимся Богу, чтобъ онъ помогъ намъ съ честью вернуться на нашъ дорогой Кавказъ». Войска приняли этотъ приказъ, прочитанный самимъ начальникомъ отряда, громкими криками «ура». По окончаніи богослуженія, отрядный священникъ Андрей Варашкевичъ сказалъ слово. Напомнивъ войскамъ, что они присягали служить до послѣдней капли крови, онъ выставилъ предъ ними тѣ трудности, которыя предстоятъ впереди, но совѣтовалъ надѣяться на Бога и уповать на святую Его помощь.—«Мы идемъ за святое дѣло—выручать изъ неволи невѣрныхъ нашихъ братій, а Христось сказалъ: нѣтъ выше любви къ ближнему, какъ положить за него душу свою».

По окончаніи этой рѣчи, адъютантъ главнокомандующаго кавказскою арміею, капитанъ князь Меликовъ, прибывшій 13 апрѣля изъ Петербурга, объявилъ благодарность его высочества казакамъ 4-й сотни кизлярско-гребенскаго полка за ихъ молодецкое дѣло съ киргизами въ январѣ мѣсяцѣ у горы Кара-тюбе и передалъ 4-й сотнѣ дагестанскаго конно-иррегулярнаго полка увѣренность великаго князя въ томъ, что въ предстоящемъ походѣ всадники этой сотни загладятъ неудачу, которую они испытали въ томъ же мѣсяцѣ



СУХОЕ РУСЛО НА ПУТИ МЕЖДУ ПОРСУ-БУРУНЪ
И КОЛОДЦАМИ ОНЪ-КАУНДЫ.

на полуостровѣ Бузачи. Затѣмъ Ломакинъ вызвалъ впередъ урядника Бабскова и казака кизлярско-гребенской сотни Андрея Богданкина, наиболѣе отличившихся въ дѣлѣ у Кара-тюбе, и возложилъ на нихъ пожалованные главнокомандующимъ знаки отличія военнаго ордена 4-й степени. Въ заключеніе, войска прошли церемоніальнымъ маршемъ мимо начальника отряда, и въ двѣнадцатомъ часу дня первый эшелонъ съ пѣснями тронулся въ далекій походъ.

Не успѣли войска пройти и нѣсколько сотъ шаговъ, какъ верблюды начали падать; вьюки съ нихъ, за невозможностью распредѣлить тяжести по другимъ верблюдамъ, были относимы въ лагерь и сдаваемы тамъ въ магазинъ, такъ что люди изъ первой колонны безпрестанно возвращались въ лагерь. Только когда колонна отошла верстъ 6 отъ лагера, относить довольствіе въ магазинъ оказалось уже невозможнымъ, люди перестали возвращаться въ лагерь и вьюки пришлось оставлять тамъ, гдѣ приставали верблюды.

Путь отъ Киндерли къ колодцамъ Онъ-каунды сначала идетъ по глубокому песку на протяженіи 5 верстъ; затѣмъ начинается подъемъ на небольшую возвышенность Кызъ-крылганъ (дѣвичья погибель), на которой, по преданію, погибли семь дѣвушекъ, застигнутыхъ бураномъ. На окраинѣ возвышенности до сихъ поръ виднѣются семь могилъ, въ которыхъ похоронены эти дѣвушки. Поднявшись на возвышенность, дорога проходитъ по мѣстности довольно твердой, но во многихъ мѣстахъ до того разрыхленной землеройными животными, что лошадь, ступившая на нихъ, проваливается по брюхо.

Пройдя 14 числа верстъ 13, маіоръ Буравцовъ остановился на ночлегъ въ безводномъ пространствѣ. На этомъ переходѣ пало три верблюда и пристало пять; оставлено на пути довольствія: 25 пудовъ сухарей и 13 пудовъ крупъ. 15 апрѣля, съ разсвѣтомъ, колонна выступила далѣе. Пройдя 6 верстъ, эшелонъ остановился на привалѣ близъ высохшаго озера Каунды, у колодца Онъ-каунды, въ 8 часовъ утра. Не смотря на такой малый переходъ, на дорогѣ должны были бросить 16 верблюдовъ и всѣ съ ними вьюки, за которыми съ привала пришлось отъ каждой части послать здоровыхъ верблюдовъ, чтобы подобрать ихъ. У колодца Онъ-каунды войска въ первый разъ познакомились съ водою пустыни. Хотя въ Киндерли вода обладаетъ дурными свойствами, но почти всѣ офицеры и нѣкоторые солдаты не упускали ни одного случая, чтобы достать прѣсной воды съ судовъ. Каундинская вода имѣетъ до того сильный растворъ разныхъ солей, что нѣкоторыхъ людей отъ нея тошнило; поносомъ же страдали всѣ, кто только пробовалъ эту воду. Никакое кипяченіе ея, никакое сдабриваніе кислотами, сахаромъ, ромомъ и проч. не отнимаютъ у этой воды отвратительнаго горькосолепаго вкуса. Однако же надо было пить—и пили.

Послѣ шестичасоваго привала, въ два часа пополудни, Буравцовъ отправилъ роту и сотню налегкѣ въ Артѣ-каунды, къ мѣсту предположеннаго ночлега, по ближайшей дорогѣ, по дну высохшаго озера Каунды, для заблаговременной расчистки колодцевъ; остальные войска выступили въ 4 часа пополудни, по дорогѣ вокругъ озера Каунды, такъ какъ движеніе повозокъ и верблюдовъ по первому пути, при крутомъ и неразработанномъ подъемѣ къ Артѣ-Каунды, невозможно. На мѣстѣ оставлено: 13 верблюдовъ, 18 пудовъ сухарей, 13 пудовъ крупъ и 13 пудовъ соли. Проводники увѣряли, что отъ Онѣ-каунды до Артѣ-каунды три часа ходу ¹⁾. Но колонна шла уже болѣе пяти часовъ, а колодцы не показывались. Наконецъ, наступившая темнота и усталость верблюдовъ заставили прекратить движеніе и остановиться верстахъ въ 3 отъ Артѣ-каунды. Съ мѣста ночлега отъ каждой роты послано было по взводу съ повозками, при офицерѣ, къ колодцамъ за водою. Утромъ 16 числа люди нашли засорившіеся источники, которые, при небольшихъ усиліяхъ, расчистили; воды оказалось довольно много. Такъ какъ на мѣстѣ ночлега находился хорошій подножный кормъ для верблюдовъ, то начальникъ эшелона рѣшился остаться тамъ до вечера 16 числа. Верблюды были напоены, бурдюки наполнены водою, у каждаго солдата въ манеркѣ или въ котелкѣ была вода. Въ пять часовъ вечера Буравцовъ выступилъ по направленію къ колодцамъ Сенекъ, имѣя намѣреніе наверстать ночью потерянное днемъ время; 1-я же стрѣлковая рота изъ Артѣ-каунды послана была по другому направленію, съ такимъ расчетомъ, чтобы соединиться съ общемою колонною утромъ слѣдующаго дня. При выступленіи съ мѣста колонна должна была оставить, за невозможностью поднять, 100 пудовъ крупъ и 20 пудовъ соли; кромѣ того, не могли двинуться съ мѣста 13 верблюдовъ. Такъ какъ верблюды падали неравномѣрно во всѣхъ частяхъ, то Буравцовъ сдѣлалъ распоряженіе о распредѣленіи всѣхъ сохранившихъ возможность поднимать вьюки верблюдовъ по ротамъ, пропорціонально оставшемуся въ нихъ довольствію. «Въ настоящее время, писалъ онъ начальнику отряда, смѣло могу донести вашему высокоблагородію, что изъ числа верблюдовъ, выданныхъ во ввѣренныя мнѣ баталіоны, едва четвертая часть въ состояніи поднимать отъ 5 до 7 пудовъ, и даже есть такіе, которые и безъ тяжестей не могутъ двигаться съ эшелonomъ».

Вечеръ былъ прекрасный; солдаты шли бодро, съ пѣснями; безпрестанно отпускаясь остроты по поводу отвратительной каундинской воды, которой каждый человѣкъ выпилъ чуть не ведро и которая разстроила у всѣхъ же-

¹⁾ Вообще проводники, которыхъ было человѣкъ 20, на половину киргизъ и на половину туркменъ, между собою контрировали: киргизы показывали одно, туркмены—другое. Это остатки старинной племенной вражды между киргизами и туркменами.

лудки; мѣстность, слегка волнистая и по твердому грунту, покрытая небольшимъ слоемъ песку, благопріятствовала движенію; даже верблюды, какъ будто сочувствуя общему настроенію, шли довольно сносно и развьючивать ихъ приходилось рѣдко; колонна прошла верстѣ 10 совершенно незамѣтно; попадавшіеся на пути быстроногіе сайгаки содѣйствовали общему оживленію. Но едва стало темнѣть, какъ начали довольно часто раздаваться крики «послать рабочихъ» — признакъ, что верблюды начинаютъ ложиться подъ вьюками. Когда совсѣмъ смерклось, подобные крики стали чаще повторяться: присталые верблюды и брошенный провіантъ попадались на каждомъ шагу; колонна растянулась верстѣ на пять. Буравцовъ признавалъ дальнѣйшее движеніе невозможнымъ и рѣшилъ остановить колонну на ночлегъ. Немедленно по разбитіи лагеря команды съ наиболѣе сильными верблюдами посланы были назадъ, подобрать брошенные на пути тяжести.

Разсвѣтъ 17 апрѣля назначенъ былъ временемъ выступленія эшелона. Поднявшійся удушливый вѣтеръ не предвѣщалъ ничего хорошаго; однакожъ до 10^{1/2} часовъ утра пройдено было верстѣ 20; въ это время стали на привалъ. Пока подбирали брошенные вьюки и пригоняли въ лагерь присталыхъ верблюдовъ, былъ уже полдень и наступила жара, какой еще войска ни разу не испытывали, а между тѣмъ бывшая на рукахъ у людей вода уже вся выпита. Чтобы освѣжить людей, Буравцовъ приказалъ изъ запасовъ въ бурдюкахъ и боченкахъ отпустить на cadaго человѣка по три чарки воды, а часа черезъ два еще по двѣ чарки. Пять чарокъ воды на cadaго человѣка составятъ около семи ведеръ на каждую роту; а между тѣмъ каждая рота, по количеству имѣвшихся водоподъемныхъ средствъ, въ состояніи была поднять отъ Артъ-каунды ведеръ около 18 воды. Принявъ во вниманіе сильную течъ бурдюковъ, а также расходъ воды, сдѣланный на привалѣ (по 5 чарокъ на человѣка), окажется, что въ запасѣ ея оставалось лишь самое ничтожное количество. Между тѣмъ, проводники сообщили, что въ верстахъ 12—15 въ сторонѣ отъ дороги есть лужа дождевой воды, которой, вѣроятно, достанетъ человѣкъ на 200—300 и что до колодцевъ Сенекъ по той дорогѣ, по которой слѣдуетъ отрядъ, очень далеко, до нихъ едва ли можно будетъ дойти къ вечеру 18 числа ¹⁾, но что есть другая ближайшая дорога, прямо чрезъ гору, которая проходима только для пѣшихъ и верховыхъ людей. Сообразивъ все высказанное ему, начальникъ колонны рѣшился продолжать движеніе къ колодцамъ Сенекъ большою круговою дорогою; но чтобы хотя сколько нибудь облегчить переходъ слѣдующаго дня (18 апрѣля), онъ приказалъ командиру роты капитану Усачеву и командиру сотни кизлярско-гребенскаго полка Сушевскому-Ракусъ взять на

¹⁾ Верстѣ 50.

двѣ повозки порожніе ротные бурдюки, котелки, манерки и въ четыре часа пополудни выступить къ колодцамъ Сенекъ по прямой дорогѣ чрезъ гору ¹⁾, куда и прибыть къ разсвѣту, набрать тамъ воды и послать ее какъ можно поспѣшнѣе съ конными казаками на встрѣчу колоннѣ. Черезъ часъ по выступленіи роты и сотни, тронулась вся колонна на Сенекъ. Сворачивать къ лужѣ было бесполезно, такъ какъ тамъ можно было добыть воды на 200—300 человекъ, а въ колоннѣ было 700 человекъ, 100 лошадей и 300 верблюдовъ. Но майоръ Буравцовъ послалъ туда двухъ киргизъ съ бурдюками за водою.

Не смотря на то, что время подходило къ вечеру, жара была нестерпимая. Стали приставать не только верблюды, но и люди. Первыми ослабѣли музыканты, затѣмъ строевые нижніе чины, сначала по одиночкѣ, а потомъ цѣлыми десятками. Офицеры облегчали присталыхъ солдатъ, неся ихъ аммуницію, ружья, раздавали сохранившуюся у нихъ воду и сахаръ съ мятными каплями. Но все это мало помогало: число присталыхъ увеличивалось все болѣе и болѣе, такъ что къ сумеркамъ было по крайней мѣрѣ человекъ 70 выбившихся изъ силъ. Когда стемнѣло, Буравцовъ остановилъ колонну на ночлегъ. Только къ полуночи собрались въ лагерь всѣ приставшіе. Запасъ воды оказался только въ двухъ ротахъ; другія же израсходовали ее всю на приставшихъ во время движенія людей. Нужно замѣтить при этомъ, что артъ-каундинская вода, какъ и вода большей части колодцевъ въ пустынѣ, только распаляетъ жажду. Вслѣдствіе этого, въ нѣсколько часовъ можно выпить огромное количество воды. Вскорѣ по прибытіи колонны на ночлегъ, два киргиза, посланные за водою, возвратились съ двумя бурдюками какой то бѣлой жидкой грязи, которая, вмѣстѣ съ запасомъ, сохранившимся въ двухъ ротахъ, дала возможность выдать всѣмъ людямъ по три чарки воды, оставивъ еще нѣкоторую часть ея въ запасъ для больныхъ. Розданная вода только на мгновеніе утолила жажду, чтобы проявиться съ новою величайшею силою. Въ лагерѣ никто не спалъ; солдаты бродили какъ тѣни, еле передвигая ноги, нѣкоторые изъ нихъ, обойдя весь бивакъ, въ надеждѣ получить хотя глотокъ воды, въ концѣ концовъ приходили къ Буравцову и, безмолвно, по временамъ глубоко вздыхая, стояли предъ нимъ, ожидая отъ него помощи; къ довершенію всего, у нѣкоторыхъ людей появились признаки холеры. Одинъ изъ очевидцевъ страшной ночи съ 17-го на 18-е число говоритъ: «всѣ мы въ душѣ призывали Бога и намъ казалось, что только сверхъ-естественная помощь могла спасти насъ отъ неминуемой гибели». Часа за два до разсвѣта, одинъ изъ музыкантовъ принесъ къ начальнику колонны мѣдный чайникъ, въ которомъ было ста-

¹⁾ Тяжести роты слѣдовали при общей колоннѣ.

кана два воды, купленныхъ имъ, какъ онъ говорилъ, за два рубля у какого то киргиза или туркмена. Нѣкоторые изъ солдатъ въ то же время стали утверждать, что вода есть по близости, но что проводники скрываютъ ее отъ русскихъ. Стали розыскивать продавца, но музыкантъ въ темнотѣ не могъ узнать его въ лицо; указаль было на двухъ киргизъ, но, по обыскѣ, у нихъ ни денегъ, ни воды не оказалось. Призванный къ начальнику колонны, проводникъ Керъ-оглы опять повторилъ, что лужа воды существуетъ, но она находится очень далеко отъ мѣста ночлега и ни въ какомъ случаѣ не можетъ удовлетворить потребностямъ всей колонны. Оставалось одно: спѣшить къ Сенеку, воспользовавшись относительной предразсвѣтной прохладой; всякая лишняя верста, сдѣланная по этому направленію, подавала болѣе и болѣе надежды на сотню кизлярско-гребенскаго полка. За два часа до разсвѣта 18 апрѣля колонна выступила.

Показавшееся на горизонтѣ солнце силою первыхъ своихъ лучей дало сразу себя почувствовать; наступилъ страшный зной. Въ то же время поднялся душливый юговосточный вѣтеръ, извѣстный въ Средней Азіи подъ именемъ гармсиръ, нѣчто въ родѣ самума; люди вдыхали въ себя какъ бы пламя изъ раскаленной печи. При выступленіи съ мѣста ночлега, начальнику колонны было доложено, что не оказывается нѣсколькихъ солдатъ, которые, вѣроятно, отлучились для розыска воды, такъ какъ они оставили всѣ свои вещи, кромѣ манерокъ. Буравцовъ, продолжая движеніе, послалъ въ стороны казаковъ для розысканія пропавшихъ. Пройдя версты четыре, начальникъ колонны издали увидѣлъ идущаго солдата ¹⁾ и, подѣхавъ къ нему, убѣдился, что у него въ манеркѣ вода. Изъ распросовъ выяснилось, что онъ досталъ эту воду въ лужѣ дождевой воды, до которой нѣсколько верстъ. Тогда начальникъ колонны немедленно послалъ владикавказскую сотню съ послѣднею оставшеюся въ ротахъ посудюю къ лужѣ за водой. Движеніе колонны впередъ было крайне медленно, по причинѣ усталости людей отъ бессонной ночи и невыносимой жары; люди начали сильно приставать. Къ 8 часамъ утра было пройдено 10 верстъ. Находившіяся въ арріергардѣ двѣ роты, собирая выюки и укладывая на повозки (съ которыхъ было скинуто все довольствіе) больныхъ и усталыхъ, сильно истомились; въ двухъ ротахъ, слѣдовавшихъ въ боковыхъ авангардахъ, осталось могущихъ еще идти солдатъ не болѣе, какъ по 25 въ каждой ротѣ; авангардъ же уменьшился почти на половину. Многіе едва передвигали ноги, снявши мѣшки съ вещами и аммуницію. Офицеры, сами мучимые жаждою, выказывали полное самоотверженіе: всѣ они несли ружья и аммуницію пристальныхъ: у кого были

¹⁾ Прочіе люди присоединились вѣкорѣ послѣ того къ арріергарду съ пустыми котелками.

лошади, тѣ отдали ихъ солдатамъ. Положеніе колонны было критическое: вездѣ валялись верблюды, вьюки и люди; со всѣхъ сторонъ слышались стоны; страдальцы хриплымъ голосомъ умоляли дать имъ воды; тѣ изъ приставшихъ солдатъ, которые сохранили еще хотя нѣкоторую силу, руками вырывали изъ подъ жгучаго песка влажную землю, съ жадностью сосали ее и обкладывали ею себѣ грудь, голову и горло; нѣкоторые, вырывъ ямы въ видѣ могилъ и раздѣвшись до нага, ложились въ нихъ и обсыпали себя влажною землею.

Съ невыразимымъ нетерпѣніемъ ждали всѣ прибытія посланной, по указанію солдата, владикавказской сотни съ водою. Наконецъ, около 9 часовъ, сотня прибыла и привезла съ собою ведеръ 10 какой то бѣлой жидкости, благодаря которой колонна была въ состояніи сдѣлать еще верстъ около пяти. Затѣмъ продолжать движеніе далѣе было невозможно: жара и душливый вѣтеръ были невыносимы; всѣ освѣжающіе напитки и капли, имѣвшіеся у офицеровъ и въ баталіонной аптекѣ, давно уже были розданы; начались солнечные удары. Оставалась одна надежда на воду, за которою посланы были 17 числа рота Усачева и сотня Сущевскаго-Ракусы; маіоръ Буравцовъ еще съ утра послалъ къ нимъ киргизъ съ просьбою о скорѣйшей высылкѣ воды. Посланные около 2 часовъ пополудни возвратились къ начальнику эшелона и сообщили ему, что передовая легкая колонна ночью сбилась съ дороги и долго блуждала, на пути бросила повозки и только недавно прибыла къ колодцамъ Сенекъ, принеся всю взятую изъ ротъ посуду на рукахъ, и что вслѣдъ за ними, киргизами, скачутъ казаки съ водою. Приближался такимъ образомъ конецъ страданій; всѣ стали глядѣть веселѣе; но минуты ожиданія казались цѣлою вѣчностью. Наконецъ, на горизонтѣ показался всадникъ: это былъ хорунжій Кособрюховъ, который несся въ карьеръ, держа въ правой рукѣ, высоко надъ головою, небольшой боченокъ воды; вслѣдъ за ними скакали человекъ 20 казаковъ съ бурдюками, боченками и бутылками. Раздались радостные клики; колонна была спасена... Чтобы поддержать порядокъ, Буравцовъ и офицеры лично одѣляли каждого человекъ водою. При этомъ многіе солдаты, выпивъ свою порцію, заходили съ другой стороны офицера, раздававшего воду, становились между людьми, еще не пившими, и опять просили воды. Затѣмъ подѣхали другіе казаки съ водою, и колонна къ вечеру могла слѣдовать далѣе. Въ 7 час. вечера Буравцовъ, оставшись съ ротою при трудно больныхъ съ фельдшерами, началъ отправлять колонну по частямъ, по мѣрѣ возстановленія силъ людей, при чемъ на дорогу каждая часть была снабжена водою, которую несли сами офицеры на разстояніи болѣе 15 верстъ и раздавали ее въ мѣрѣ крайней необходимости. Изъ числа 200 человекъ, сильно ослабѣвшихъ, менѣе половины могли сами дойти до колодцавъ Сенекъ, безъ аммуниціи и ружей; остальные же не могли идти и были посажены на верблюдовъ и на повозки.

Ночное движеніе къ колодцамъ было сопряжено съ большими затрудненіями; дорога все время шла по спускамъ и подъемамъ; въ темнотѣ верблюды падали на каждомъ шагу и маршъ колонны такъ замедлился, что голова второго эшелона полковника Теръ-Асатурова, часовъ въ 11 ночи, нагнала хвостъ перваго. Только къ 2 часамъ пополуночи собралась первая колонна у Сенека. Больныхъ было около 150 человѣкъ, въ томъ числѣ 8, которыхъ считали безнадежными на выздоровленіе; умершихъ не было.

Вторая колонна, подъ начальствомъ командира дагестанскаго конно-иррегулярнаго полка, полковника Теръ-Асатурова, изъ трехъ ротъ ширванскаго и одной роты самурскаго полковъ, дивизіона полевыхъ орудій отъ 2-й батареи 21-й артиллерійской бригады, горнаго взвода изъ единороговъ отъ 1-й батареи той же бригады, казачьихъ сотенъ: 1-й—сунженскаго и 4-й—ейскаго конныхъ полковъ и 3-й и 4-й сотенъ дагестанскаго конно-иррегулярнаго полка, выступила изъ Киндерли по направленію къ колодцамъ Сенекъ 15 апрѣля, въ полдень.

Каждая рота получила по 25, а каждая сотня по 72 вербл. Всего второй эшелонъ получилъ 451 вербл., при чемъ подъемныхъ средствъ подъ воду назначено не было. Войска не взяли въ походъ ни палатокъ, ни ротныхъ котловъ, за исключеніемъ горнаго взвода, у котораго не было вовсе ранцевыхъ котелковъ. Вторая колонна, также какъ и первая, прежде всего нагрузила верблюдовъ патронами и сухарями, а затѣмъ водою и прочимъ довольствіемъ, сколько такого можно было поднять. Этой колоннѣ достались верблюды худшаго качества, чѣмъ первой: 113 этихъ животныхъ не могли поднять изъ лагеря ни одного вьюка или пали подъ тяжестью, пройдя нѣсколько шаговъ. Такимъ образомъ, на 338 верблюдахъ, распредѣлявшихся по родамъ оружія слѣдующимъ образомъ: въ артиллеріи 82, въ пѣхотѣ 115 и въ кавалеріи 143, поднято было несравненно менѣе довольствія, чѣмъ войсками перваго эшелона, въ особенности, если принять во вниманіе, что находившіяся въ колоннѣ Теръ-Асатурова ширванскія роты, знакомыя съ условіями похода по пустынѣ и потому придававшія обезпеченію себя водою особенное значеніе, взяли ее сколько можно было поднять по числу имѣвшихся у нихъ водоподъемныхъ средствъ.

Въ пять часовъ вечера колонна остановилась на привалъ въ восьми верстахъ отъ Киндерли. Всю дорогу войскамъ попадались брошенные первымъ эшелонемъ тяжести и трупы животныхъ. Не смотря на небольшой переходъ, изъ колонны пало и брошено по слабости 32 верблюда и много вьюковъ съ разнымъ довольствіемъ. Послѣ полуторачасоваго привала, колонна тронулась далѣе и верстахъ въ семи отъ колодцевъ Онъ-каунды остановилась на ночлегъ. Было около 8 часовъ вечера, когда остановилась голова колонны; хвостъ ея подтянулся далеко за-полночь: такъ сильно растянулись войска.

16 апрѣля, съ разсвѣтомъ, всѣ верблюды были выгнаны на пастьбу и двѣ команды, изъ 20 человекъ каждая, посланы назадъ по пройденному пути собирать брошенныхъ верблюдовъ. Команды эти имѣли весьма мало успѣха; онѣ привели въ лагерь не болѣе полдюжину верблюдовъ. Только въ 9¹/₂ часовъ утра, когда жара стояла уже весьма сильная, приступили къ навьючиванію верблюдовъ и въ одиннадцатомъ часу выступили къ колодцамъ Онъ-каунды. Съ мѣста не могли поднять 20 мѣшковъ сухарей и 50 мѣшковъ овса; съ этими тяжестями остались и всѣ верблюды, которые везли ихъ. Небольшой переходъ въ семь верстъ до колодцевъ Онъ-каунды стоилъ кромѣ того колоннѣ 10 верблюдовъ. Около четырехъ часовъ пополудни колонна выступила и ночевала въ безводномъ пространствѣ, оставивъ Артъ-каунды вправо отъ себя верстахъ въ восьми. «Войска сильно нагружены, доносилъ Теръ-Асатуровъ начальнику мангишакскаго отряда, у меня ¹⁾ и въ казачьемъ дивизионѣ нѣтъ ни одного коннаго—всѣ навьючены. Дивизионъ 2-й батареи, чтобы сдѣлать выстрѣлъ, долженъ сначала снять выюки, которыми онъ нагруженъ по крайней мѣрѣ до 80 пудовъ; точно также и горный взводъ. Мои всѣ офицеры и подполковникъ Скобелевъ шли пѣшкомъ, потому что верховья лошади ихъ были навьючены овсомъ и провіантомъ ²⁾».

17 апрѣля, точно также какъ и наканунѣ, эшелонъ выступилъ, когда солнце поднялось уже высоко. Пройдя нѣкоторое время, колонна сбилась съ слѣдовъ, оставленныхъ первымъ эшелонномъ; хотя возвышенности, за которыми предполагались колодцы Артъ-каунды, виднѣлись вправо, но колонна забирала все влѣво. Около полудня эшелонъ остановился и Теръ-Асатуровъ послалъ проводниковъ искать слѣды Буравцова. Пока розыскивали эти слѣды, начальникъ колонны послалъ команды за водою въ Артъ-каунды. Подъ вечеръ слѣдъ былъ отысканъ, люди набрали воды и войска тронулись далѣе. Пройдено было верстъ 12. Такимъ образомъ, 17 числа войска сдѣлали не болѣе 20 верстъ, а между тѣмъ безводное пространство между колодцами Артъ-каунды и Сенекъ было равно 71 верстѣ. Люди сильно устали, въ особенности самурская рота. Одинъ рядовой этой роты у колодцевъ Артъ-Каунды пропалъ безъ вѣсти; товарищи бросились его искать; въ продолженіе двухъ часовъ искали его на крутомъ и высокомъ спускѣ къ высохшему озеру Каунды, и уже тогда сильно истомились. При движеніи въ колоннѣ, рота эта имѣла на своемъ попеченіи почти вдвое болѣе верблюдовъ, чѣмъ роты ширванскаго полка, такъ какъ она везла довольствіе и на роту, находившуюся въ Бишъ-акты. Верблюды, какъ было уже часто упоминаемо, падали

¹⁾ Т. е. въ двухъ сотняхъ дагестанскаго конно-иррегулярнаго полка.

²⁾ Донесеніе съ ночлега между колодцами Каунды, съ 16 на 17 апрѣля.

подъ вьюками. Въ то время, когда колонна слѣдовала впередъ, солдаты, состоявшіе при обозѣ, должны были останавливаться, поправлять вьюкъ или облегчать верблюда, перекладывая съ него часть тяжестей на другого. Когда это исполнялось, люди усиленнымъ шагомъ догоняли товарищей или достигали хвоста колонны. Что значитъ отстать на походѣ солдату отъ колонны, извѣстно каждому: обыкновенно отставшій такимъ и остается до конца перехода, а если и удастся ему достигнуть до колонны, то только вслѣдствіе болѣе усиленнаго напряженія. Прибавивъ къ этому постоянное сниманіе, подниманіе и поправку вьюковъ, получится огромный расходъ силъ, возвратить которыя нельзя въ непродолжительное время приваловъ и ночлеговъ.

Однако движеніе 17 числа было легко сравнительно съ тѣмъ, что предстояло войскамъ на слѣдующій день. Съ самаго утра 18 числа жара стояла свыше 30° R. Движеніе было въ высшей степени тяжело; люди самурской роты, не привыкшіе къ походу по пустынь, изнуренные еще наканунѣ, истратили весь запасъ воды и начали сильно приставать. Нѣкоторые изъ нихъ такъ захворали, что ихъ нужно было привязать къ верблюдамъ, потому что они были совершенно неспособны сидѣть. Ихъ прикрыли шинелями, дали немного воды, и пока у нихъ были еще силы говорить, они безпрестанно повторяли: воды! воды!..

По мѣрѣ движенія впередъ и усиленія жары, раскаленный воздухъ рисовалъ по сторонамъ пути соблазнительныя картины ручейковъ, которые отъ дрожанія воздуха казались быстро бѣгущими, и виды озеръ, съ вѣтвистыми деревьями по берегамъ, тѣнь которыхъ совершенно явственно отражалась въ водѣ. Такъ и тянуло туда. Нѣкоторые изъ солдатъ, въ первый разъ ходившіе по пустынь, бросились было съ манерками за водой, но бывалые остановили ихъ, говоря, что это чортъ смущаетъ. Около полудня показалась въ отдаленіи конная непріятельская партія. Колонна остановилась; построили каре; впереди сложили вьюки, за ними разсыпали стрѣлковъ, въ срединѣ помѣстили верблюдовъ; артиллерія зарядила орудія гранатами. Въ такомъ порядкѣ колонна простояла около $\frac{3}{4}$ часа. Оказалось, что это былъ миражъ; но всѣ фигуры представлялись столь явственно и отчетливо, что въ колоннѣ всѣ до одного человѣка были введены въ заблужденіе. Колонна прошла еще немного впередъ и около часа пополудни остановилась на привалъ, такъ какъ двигаться далѣе, при постепенно усиливавшейся жарѣ, было невозможно; верблюды падали десятками; возлѣ брошенныхъ вьюковъ и верблюдовъ, въ тѣни ихъ, лежали приставшіе солдаты. Языки и губы у сохранившихъ силы людей чернѣли; начались солнечные удары; канониръ горнаго взвода Василій Ивановъ помѣшался, бѣгалъ по лагерю и бредомъ своимъ наводилъ ужасъ ¹⁾);

¹⁾ По освидѣтельствованіи, по возвращеніи изъ похода, онъ признанъ сумасшедшимъ.

пронесся слухъ, что люди умирають; солдаты, подобно тому, какъ и въ первой колоннѣ, зарывались въ землю. А надъ всѣмъ этимъ стояло раскаленное солнце, которое немилосердно жгло.

До колодцевъ Сенекъ оставалось около 35 верстъ. Было ясно, что колонна безъ посторонней помощи къ колодцамъ не дойдетъ, и Теръ-Асатуровъ послалъ Скобелева въ колонну Буравцова просить, чтобы кавалерія его эшелона вывезла на встрѣчу воду. Во второмъ эшелонѣ тогда еще не знали, что колонна Буравцова испытываетъ еще большія страданія отъ недостатка воды. Въ то же время, по предложенію Теръ-Асатурова, всѣ офицеры отдали свои палатки подъ больныхъ; съ помощью ружей, изъ этихъ палатокъ составили большой навѣсъ и перенесли подъ него людей, находившихся въ безчувственномъ состояніи; вся вода, какая только оставалась еще въ колоннѣ, была отдана страждущимъ; Теръ-Асатуровъ, взявшій съ собою изъ Киндерли 100 бутылокъ зельтерской воды и, по неимѣнію перевозочныхъ средствъ, раздавшій ихъ всадникамъ по карманамъ, отдалъ ихъ больнымъ. Подъ навѣсъ несли все, что только могло послужить къ облегченію страдальцевъ: вино, мятныя лепешки, капли.

Страшный видъ представляетъ человѣкъ, пораженный солнечнымъ ударомъ: глаза у него закатились, языкъ совершенно черный, завороченъ кверху и закрываетъ глотку, полость рта бѣловатаго цвѣта, губы раскрыты, а обнаженные зубы стиснуты такъ крѣпко, что необходимо усиліе двухъ здоровыхъ людей, чтобы разжать ихъ. Много стоитъ труда привести такихъ людей въ чувство. Разжавъ зубы и расправивъ языкъ, начинаютъ лить воду въ горло, мышцы котораго въ началѣ не дѣйствуютъ и вода льется какъ бы въ воронку. Когда вода освѣжитъ желудокъ, прежде всего начинаютъ работать мышцы глотки; тогда уже обливаютъ голову. Вся эта операція продолжается иногда весьма долго. Кое какъ, при усиліи всѣхъ офицеровъ колонны, люди были приведены въ чувство часамъ къ четыремъ пополудни, когда подѣхалъ къ биваку начальникъ отряда.

Съ штабомъ своимъ, подъ прикрытіемъ 20 казаковъ, Ломакинъ выступилъ изъ Киндерли 17 апрѣля, послѣ полудня, по прямой дорогѣ въ Артъ-каунды. Одновременно съ нимъ выступили: рота ширванскаго полка и одно полевое орудіе отъ 2-й батареи 21-й артиллерійской бригады, по дорогѣ къ колодцамъ Онъ-каунды. Части эти предназначались для занятія опорнаго пункта въ Бишъ-акты. Въ роту данъ былъ всего одинъ верблюдъ для поднятія двухъ боченковъ воды, а подъ орудіе 2 верблюда, для поднятія вычунныхъ зарядныхъ ящиковъ; довольствіе люди несли на себѣ, а фуражъ везъ на орудіи.

Начиная отъ самаго берега моря, на которомъ множество валявшихся труповъ животныхъ заражали воздухъ, до озера Каунды, гдѣ дороги раз-

вѣтвяются: одна идетъ къ колодцамъ Онъ-каунды, а другая по дну высохшаго озера къ Артъ-каунды, вездѣ валялись тюки съ довольствіемъ и палые верблюды; множество этихъ животныхъ, не имѣвшихъ силъ двигаться, неподвижно лежали по сторонамъ дороги; только немногіе верблюды паслись стоя. Эти послѣдніе, завидѣвъ людей, дѣлали неловкій скачекъ въ бокъ и бѣжали подальше отъ дороги. Отбѣжавъ, они долго поварачивали голову за проѣзжими, и когда совсѣмъ успокаивались, медленно брели по пустынѣ. Не доходя высохшаго озера Каунды, войска, предназначенныя въ гарнизонъ Бишъ-акты, потянулись прямо на сѣверъ къ Онъ-каунды, а начальникъ отряда съ своимъ штабомъ повернулъ на сѣверо-востокъ, къ Артъ-каунды.

Подходя къ берегу высохшаго озера Каунды, путешественнику открывается обширная синева въ родѣ той, какая бываетъ надъ моремъ; не вѣрится глазамъ, пока не вступишь на дно озера, чтобы тамъ не было воды. Спускъ на дно озера довольно пологій и не представляетъ никакихъ затрудненій для движенія. Дно у береговъ совершенно сухое; оно до того твердо, что подкова не оставляетъ на немъ никакихъ слѣдовъ и при стукѣ копытъ отдается металлическій звонъ. По мѣрѣ приближенія къ срединѣ озера, которое въ томъ мѣстѣ, гдѣ его переходили, имѣетъ отъ 3 до 4 верстъ ширины, дно становится мягкимъ и сырымъ, а на самой срединѣ уже появляется вязкая грязь и кое гдѣ въ небольшихъ выбоинахъ, произведенныхъ когда то копытами, виднѣются слои соли. Дно бѣлое и ровное, какъ столъ. Подъемъ на высокой противоположный берегъ по крутой тропинкѣ весьма труденъ. Была уже темная ночь, когда поднимались по этой тропинкѣ, лѣпившейся по краю скалистаго обрыва. Чтобы не оборваться въ кручу, всѣ слѣзли съ лошадей и вели ихъ въ поводу. Взобравшись на каменистый и совершенно безплодный берегъ, остановились у небольшого родника, близъ котораго сложенъ былъ огромный бунтъ изъ кулей съ овсомъ, оставленныхъ прослѣдовавшими войсками. На этихъ куляхъ начальникъ отряда съ чинами штаба расположился на ночлегъ. На другой день рано утромъ глазамъ представилась несравненная картина. Внизу, на глубинѣ, синева озера, со дна котораго выступала огромная гора, имѣвшая форму совершенно правильнаго усѣченнаго конуса; синева ограничена берегами самыхъ затѣйливыхъ очертаній и разнообразныхъ красокъ, а тамъ, въ отдаленіи, за озеромъ, небольшие холмы въ видѣ многогранныхъ призмъ сливались съ горизонтомъ. У самаго мѣста ночлега на берегу есть нѣчто въ родѣ ступени, шириною около сажени; на этой то ступени и находится родникъ. Вода, просачиваясь по каплѣ сквозь сводъ небольшой пещеры, собирается въ три небольшія ямки или запруды, сдѣланныя изъ грязи. Изъ всѣхъ этихъ ямокъ нельзя набрать больше 3—4 ведеръ воды, при чемъ эту воду, по мелкости ямокъ, приходится черпать стаканами. Только черезъ часъ по вычерпываніи ямки

наполняются водою. Когда здѣсь не бываетъ человѣка, то вода изъ ямокъ, проливаясь черезъ край, капаеъ въ крутую ложбину берега и оживотворяеъ небольшой клочокъ скалы. Это единственное мѣсто на всемъ озерѣ Каунды и въ его окрестностяхъ, гдѣ есть кустики зеленой травы и нѣсколько свѣжихъ кустарниковъ; затѣмъ на всемъ остальномъ пространствѣ, сколько видить глазъ, нѣтъ признаковъ жизни.

18 апрѣля, рано утромъ, начальникъ отряда поѣхалъ къ колодцамъ Сенекъ и на пути, около 4 часовъ пополудни, нагналъ эшелонъ Теръ-Асатурова, стоявшій на бивакѣ. Здѣсь онъ былъ свидѣтелемъ печальнѣйшей картины: повсюду разбросанный провіантъ, павшіе верблюды и лошади, эти стоны, эти почернѣвшія, покрытыя пѣной, губы и эти выкопанные людьми для себя ямы. Обойдя войска, онъ привѣтствовалъ ихъ и ободрилъ словомъ, а рядоваго самурскаго полка Василя Иванова, который ободрялъ своихъ товарищей, произвелъ въ унтеръ-офицеры и подарилъ ему 10 рублей; той же роты унтеръ-офицеру Викентію Анфонузу за то же самое подарилъ 10 рублей.

На закатѣ солнца колонна тронулась къ колодцамъ Сенекъ. Нижніе чины, которые не въ состояннн были двигаться, посажены на верблюдовъ и лошадей казачьихъ и конно-иррегулярныхъ сотенъ, съ которыхъ вьюки были сброшены уже при первой остановкѣ въ этотъ день, когда выстроено было каре для отраженія мнимаго непріятеля. По заходѣ солнца стало значительно прохладнѣе, подулъ рѣзкій, пронизывающій вѣтеръ. Колонна шла всю ночь. Часовъ около одиннадцати голова ея врѣзалась въ арріергардъ эшелона Буравцова и обѣ колонны перемѣшались. Истомленные артиллерійскія лошади, не пивши продолжительное время, падали въ упряжи. Крутые спуски въ долину, гдѣ расположены колодцы, увеличивали затрудненіе; лошади по временамъ отказывались идти; поэтому сдѣлано было распоряженіе пристегивать поочередно уносы. Съ спуска хорошо видны были огни, зажженные Буравцовымъ на возвышенныхъ мѣстахъ. Голова колонны добралась до колодцевъ, въ 3 часа утра, 19 числа, а арріергардъ въ 5 часовъ. Арріергардъ составляли двѣ роты ширванскаго полка, подъ начальствомъ маіора Ловенецкаго. Отдавъ всю свою воду, въ полдень 18 числа, для больныхъ, люди этихъ ротъ не пили до 2 часовъ утра, 19-го, когда имъ изъ Сенека на встрѣчу выслана была съ казаками вода. Несказанно были обрадованы ширванцы, не пившіе болѣе полусутокъ, когда появились казаки и лезгины съ 50 ведрами воды, при запискѣ Теръ-Асатурова: «напойте людей и пожалѣйте вашихъ лошадей», запискѣ, по послѣднимъ словамъ которой можно было узнать, что ее писалъ кавалеристъ.

Что касается роты ширванскаго полка и полевого орудія, слѣдовавшихъ въ Бишъ-акты для занятія опорнаго пункта, то съ ними происходило

слѣдующее. Эта колонна ночевала съ 17 на 18 у колодцевъ Онъ-каунды, гдѣ напоила лошадей и людей, и съ разсвѣтомъ 18 апрѣля двинулась впередъ; шла утромъ до наступленія сильныхъ жаровъ, во время которыхъ имѣла приваль; затѣмъ, продолжая движеніе вечеромъ, нагнала верблюдовъ, принадлежавшихъ чинамъ штаба, достала здѣсь 10 бурдюковъ воды, освѣжила и опять слѣдовала до полночи; поднявшись рано утромъ 19 числа, она прибыла въ Сенекъ въ 9 часовъ утра, въ самомъ строгомъ порядкѣ, и вызвала удивленіе и похвалу всѣхъ чиновъ отряда. Ротой командовалъ шт.-кап. Семеновъ; фамилія орудійнаго фейерверкера Питоновъ.

Таковы были испытанія, которымъ подверглись первая и вторая колонны мангишлаккаго отряда. Солдаты прозвали переходы, совершенныя 17 и 18 апрѣля, мертвыми станціями.

Причины, почему войска были доведены до такого состоянія, заключались въ слѣдующемъ.

1) Недостатокъ водоподъемныхъ средствъ. Хотя въ отрядѣ и имѣлось всей посуды для поднятія 1,200 ведеръ, и этого количества воды достало бы для экспедиціоннаго отряда на 70-ти верстный безводный путь, но какъ верблюдовъ было недостаточно, то они и были расчитаны собственно для поднятія довольствія, подъ воду же не было дано ни одного верблюда. Войскамъ заявлялось, на основаніи опыта походовъ, совершенныхъ по Мангишлаку и между прочимъ по пути отъ Киндерли до Бишь-акты, что по пустынь можно идти съ однѣми манерками воды на рукахъ. Какъ ни неопытны были войска, однако-жъ такому заявленію они не повѣрили: было уже объяснено, что они предпочли не взять нѣкотораго количества довольствія, но водою налили прежде всего, хотя и не въ такомъ размѣрѣ, какъ бы слѣдовало. Почти всѣ бурдюки, купленные по распоряженію командующаго войсками Дагестанской области, были оставлены въ складахъ въ Киндерли. Иначе, если бы они находились при войскахъ, то эти послѣднія, на первомъ же переходѣ узнавъ цѣну воды и большую потребность въ ней, конечно у колодцевъ Онъ-каунды или Артъ-каунды налили бы ею. Тогда, правда, пришлось бы чуть не $\frac{3}{4}$ всего довольствія оставить. Отсюда слѣдуетъ, что отрядъ выступилъ въ походъ въ слишкомъ большомъ составѣ, несоразмѣрномъ ни съ числомъ, ни съ силою верблюдовъ.

2) Плохое состояніе верблюжьяго транспорта, отчего войска сильно изнурялись, какъ объ этомъ объяснено уже.

3) Неопытность войскъ въ походахъ по пустынь, которая выражалась тѣмъ, что колонны поздно выступали съ ночлеговъ, часто останавливались для стягиванія, слишкомъ щедро расходовали воду и проч.

Здѣсь необходимо назвать фамиліи двухъ лицъ, благодаря распорядительности которыхъ спасена была первая колонна. Это—капитанъ Усачевъ и

сотникъ Сущевскій-Ракуса, выславшіе воду на встрѣчу колонны. Ввѣренныя имъ части, сбившись съ дороги, пробуждали всю ночь и половину дня 18 числа и сдѣлали въ это время, а также и въ переходъ 17 числа, болѣе 75 верстъ. Части эти ¹⁾ могли вынести такой переходъ потому, что онѣ шли безъ верблюдовъ и въ своеобразномъ походѣ по пустынѣ не были новичками: рота участвовала въ 1870 году при усмирении киргизъ на Мангишлакѣ, а сотня, находясь уже третій годъ на полуостровѣ, сдѣлала по немъ не одну тысячу верстъ. Отъ этого каждый человѣкъ зналъ цѣну водѣ и расходовалъ ее бережно. Кромѣ того, въ ротѣ Усачева каждый солдатъ имѣлъ большее, чѣмъ въ другихъ частяхъ, количество ручной посуды, а у двухъ рядовыхъ было по два наполненныхъ водою сапога, которые они несли въ рукахъ.

Весь день 19 числа отрядъ, послѣ тяжелыхъ испытаній, отдыхалъ. День былъ очень жаркій; дулъ горячій вѣтеръ, несшій тучи песку; духота была сильная; она увеличивалась еще отъ того, что колодцы Сенекъ расположены у подошвы мѣловаго чинка, который, накаливаясь солнечными лучами, отражалъ ихъ въ свою очередь по направленію колодцевъ. Люди, лошади, верблюды и бараны весь день толпились у колодцевъ, напиваясь, такъ сказать, за прошлое время.

Когда подвели счеты потерямъ, то оказалось, что изъ 865 верблюдовъ, розданныхъ въ Киндерли, пало или брошено въ пути за негодностью 340 штукъ, обозныхъ лошадей пало 11 штукъ, а продовольствія и фуража оставлено въ пути до 6,000 пудовъ. Войска второй колонны, какъ имѣвшія болѣе слабыхъ верблюдовъ, и въ особенности кавалерія, везшая на своихъ коняхъ пристальныхъ солдатъ, оставили въ пути относительно большее количество довольствія, чѣмъ войска первой колонны. 1-я стрѣлковая рота ширванскаго полка, напр., почти ничего не привезла къ Сенеку, такъ какъ у нея осталось всего семь верблюдовъ, везшихъ патроны и боченки. Изъ цѣлага отряда только одна сотня Сущевскаго-Ракуса бросила часть соли, а затѣмъ всѣ остальные продукты и фуражъ довезла въ совершенной цѣлости, за исключеніемъ крупы. Не надѣясь на то, что верблюды благополучно доведутъ до Бишъ-акты всѣ тяжести, Сущевскій-Ракуса предполагалъ бросить мѣсячную пропорцію крупы; но казаки испросили у него разрѣшеніе съѣсть ее на походѣ, и мѣсячная (?) пропорція была, къ великому удивленію командира сотни, съѣдена въ два присѣста. Надо при этомъ замѣтить, что ни въ какой части не было такихъ сильныхъ верблюдовъ, какъ въ кизлярско-гребенской сотнѣ; между ними двое было такихъ, которые несли 5 мѣшковъ овса

¹⁾ Люди кизлярско-гребенской сотни тоже шли пѣшкомъ, такъ какъ лошади ихъ были навьючены полумѣсячною пропорціею фуража и собственными вещами.

и человѣка, т. е. болѣе 30 пудовъ. Во время всего дальнѣйшаго пути эта сотня не разъ выручала сунженцевъ, дагестанцевъ и артиллерію, удѣляя имъ изъ своихъ запасовъ овесъ. У нея одной достало овса по 13 мая и сухарей по 14 июня. Отъ этого и потеря лошадей въ сотнѣ, въ сравненіи съ другими сотнями, была ничтожна: она потеряла за весь походъ шесть лошадей, изъ числа которыхъ одна сломала себѣ ногу и была пристрѣлена, другая загнана офицеромъ въ дѣлѣ подъ Итыбаемъ и двѣ пали въ Киндерли уже по возвращеніи изъ Хивы, обѣжавшись ракушки.

Идти далѣе въ полномъ составѣ отряда было невозможно: не доставало ни верблюдовъ, ни довольствія, ни водоподъемныхъ средствъ. Надо было сократить экспедиціонный отрядъ, и сокращеніе это, естественно, должно было прежде всего пасть на кавалерію. Дальнѣйшее движеніе могли совершать только двѣ сотни: кизлярско-гребенская и сунженская; часть остальныхъ сотенъ можно было взять лишь въ томъ случаѣ, если Навроцкій, посланный за верблюдами къ заливу Кайдакъ, приведетъ ихъ.

По сведеніи счетовъ относительно привезеннаго къ колодцамъ Сенекъ довольствія и количества дошедшихъ верблюдовъ, сдѣланы были слѣдующія распоряженія: 1) къ дальнѣйшему походу въ Бишъ-акты назначены: пять ротъ апшеронскаго, двѣ роты ширванскаго и рота самурскаго полковъ, сотни кизлярско-гребенскаго и сунженскаго конныхъ полковъ и горный взводъ отъ 1-й батареи 21-й артиллерійской бригады. Между всѣми этими частями было распредѣлено довольствіе, оставшееся какъ у нихъ, такъ и въ частяхъ, предназначенныхъ до времени къ оставленію на колодцахъ въ Сенекъ. Такимъ образомъ подъ Сенекомъ оставались: по одной ротѣ апшеронскаго и ширванскаго полковъ, дивизионъ полевыхъ орудій 2-й батареи 21-й артиллерійской бригады и четыре сотни кавалеріи: 3-я и 4-я дагестанскаго конно-иррегулярнаго, 4-я владикавказскаго и 4-я ейскаго казачьихъ полковъ. Всѣ эти войска поручены были Теръ-Асатурову; 2) повозочный транспортъ и выючныя лошади апшеронскаго и самурскаго полковъ съ тремя сотнями кавалеріи посланы по дорогѣ въ Артъ-каунды собирать брошенное довольствіе; 3) три киргиза посланы въ Киндерли за оставленными тамъ бурдюками, присланными изъ Дагестана, по распоряженію князя Меликова; 4) сдѣлано новое распредѣленіе верблюдовъ по частямъ войскъ, при чемъ тяжесть выюка опредѣлена отъ 6 до 8 пудовъ, и то только для сильныхъ верблюдовъ; слабые же верблюды, поднимавшіе менѣе 6 пудовъ, въ расчетъ не принимались и выдавались въ роты для поднятія такихъ незначительныхъ тяжестей, какъ шинели, солдатскія сумки съ вещами и проч.; 5) опредѣлено, что солдатъ не долженъ нести на себѣ никакихъ тяжестей, кромѣ ружья, патроновъ и манерокъ или котелковъ съ водою; 6) больные оставлены на Сенекѣ, съ тѣмъ,

чтобы они были препровождены въ Киндерли при первой возможности, и 7) начали выдѣлку бурдюковъ изъ козыхъ шкуръ.

19 апрѣля, въ 6 часовъ пополудни, назначено было выступленіе въ Бишъ-акты 8 ротамъ, двумъ сотнямъ и двумъ горнымъ орудіямъ. Предъ самымъ выступленіемъ получена была отъ Навроцкаго записка, въ которой онъ увѣдомлялъ, что набѣгъ его на киргизскіе аулы совершился удачно; но будучи обремененъ добычею и опасаясь преслѣдованія, онъ просилъ выслать ему на встрѣчу одну сотню кавалеріи. Ломакинъ немедленно послалъ къ Чопанъ-ата 3-ю сотню дагестанскаго конно-иррегулярнаго полка. Извѣстіе, присланное Навроцкимъ, произвело въ отрядѣ большую радость, въ особенности восторженно приняли его войска, оставленныя подъ Сенекомъ. Неблагопріятное впечатлѣніе отъ переходовъ 17 и 18 апрѣля исчезло совершенно. Теперь возврата уже не могло быть: нужно было «силиться сдѣлать все возможное» и всѣ съ новой энергіей принялись дѣлать это «все возможное».

Ночное движеніе отряда къ колодцамъ Бишъ-акты, на протяженіи 15 ¹/₂ верстъ, по большимъ песчанымъ холмамъ, поросшимъ саксауломъ, было тяжело; впрочемъ, войска, хорошо отдохнувъ въ Сенекѣ, сдѣлали этотъ переходъ довольно легко, безъ особаго изнуренія. Только верблюды пугали всѣхъ. Не смотря на то, что вьюки, казалось, были уменьшены до крайняго предѣла, что верблюды отдохнули, напились и напаслись въ волю, они все таки продолжали падать. На этомъ переходѣ около 20 животныхъ было оставлено, хотя ни одного вьюка не брошено, такъ какъ съ приставшихъ верблюдовъ тяжести перекладывались на другихъ, болѣе сильныхъ животныхъ. Отрядъ собрался у Бишъ-акты около полуночи и расположился вокругъ построеннаго тамъ укрѣпленія.

Колодцы Бишъ-акты расположены на равнинѣ, верстахъ въ четырехъ отъ подошвы мѣловаго чинка, продолжающагося отъ колодцевъ Сенекъ. Грунтъ земли глинистый, покрытый толстымъ слоемъ песку. Верстахъ въ двухъ отъ колодцевъ начинаются песчаные бугры; чѣмъ дальше отъ колодцевъ, тѣмъ эти бугры становятся выше и выше. Саксауль здѣсь достигаетъ большихъ размѣровъ: около 12 футовъ высоты и ¹/₄ фута толщины.

Колодцевъ Бишъ-акты множество; они не глубоки; вода, съ небольшою примѣсью глауберовой соли, очень холодная. Бишъ-акты въ переводѣ значить пять стрѣлъ. Такое названіе они получили по слѣдующему обстоятельству. Въ давнопрошедшее время, когда киргизы вели съ туркменами кровавую войну, произошло здѣсь сраженіе. Враги были въ равныхъ силахъ и дрались одинаково храбро, такъ что побѣда не склонялась ни на чью сторону. Тогда сражавшіеся рѣшили избрать отъ каждаго племени по пяти бойцовъ, и которая сторона одолѣетъ, то племя и будетъ владѣть дѣшними мѣстами. Пять киргизскихъ батырей пустили пять стрѣлъ и

наповаль убили пятерыхъ туркменъ. Киргизы были признаны побѣдителями и съ тѣхъ поръ они хозяева въ этихъ мѣстахъ.

Въ Бишъ-акты сдѣланы были окончательныя распоряженія для дальнѣйшаго движенія сосредоточившихся тамъ войскъ. Рота самурскаго полка, наиболѣе пострадавшая на переходѣ между Артъ-каунды и Сенекомъ, не могла быть направлена далѣе въ прежнемъ составѣ, а потому изъ наиболѣе здоровыхъ людей какъ этой роты, такъ и той, которая занимала гарнизонъ Бишъ-акты, составлена была сборная рота въ 110 человекъ; остальные люди этихъ ротъ предназначены къ отправленію назадъ въ Киндерли; верблюды и довольствіе окончательно распределены между частями войскъ и назначенъ порядокъ выступленія эшелоновъ къ Бусага. По распределеніи довольствія оказалось, что на 8 ротъ, 2 горныхъ орудія и одну сотню казаковъ довольствія достанетъ по 21 мая, считая дачу сухарей въ 1½ фунта; затѣмъ другихъ продуктовъ, кромѣ мяса въ видѣ барановъ, въ отрядѣ не было.

Между тѣмъ войска, оставленныя подъ Сенекомъ, дѣятельно занимались сборомъ довольствія на пройденномъ отрядомъ пути и уже 21 апрѣля Теръ-Асатуровъ отправилъ въ Бишъ-акты транспортъ изъ 42 верблюдовъ съ довольствіемъ на сотню на мѣсяцъ и съ фуражемъ на 70 лошадей на 17 дней, полагая въ день по 3 гарнца ¹⁾. Съ этимъ транспортомъ отправлена была рота апшеронскаго полка. Такъ какъ верблюды были большею частью безъ сѣделъ, то подъ выюки положены были солдатскія шинели. 23 апрѣля, рано утромъ, отъ колодцевъ Сенекъ выступили двѣ колонны: одна, состоявшая изъ сборной роты самурскаго полка, взвода полевой артиллеріи ²⁾ и 140 казаковъ изъ сотенъ владикавказской, ейской и сунженской, въ Киндерли, а другая, изъ 4-й сотни дагестанскаго конно-иррегулярнаго полка, взвода полевой артиллеріи и 1-й стрѣлковой роты ширванскаго полка, въ Бишъ-акты. Собранное довольствіе везлось на повозочномъ транспортѣ и частью на казачьихъ лошадяхъ, по неимѣнію перевозочныхъ средствъ ³⁾. Колонна благополучно прибыла въ Бишъ-акты, куда 22 числа возвратился и маіоръ Навроцкій изъ своего лихова набѣга.

¹⁾ Теръ-Асатуровъ Ломакину 21 апр. 1873 г.

²⁾ Этотъ взводъ 28 апрѣля перевезенъ на западный берегъ Каспія, въ свою штабъ-квартиру.

³⁾ Теръ-Асатуровъ Ломакину 23 апр. 1873 г.

Г Л А В А VIII.

Набѣгъ Навроцкаго на киргизскіе аулы у залива Кайдакъ.—Результаты.—Движеніе мангишлавскаго отряда къ колодцамъ Бусага.—Сосредоточеніе войскъ у этихъ колодцевъ.—Назначеніе Навроцкаго начальникомъ опорныхъ пунктовъ и инструкціи, данныя ему.—Средства, находившіяся въ его распоряженіи для выполненія этой инструкціи.—Составъ войскъ, находившихся на опорныхъ пунктахъ въ Киндерли и въ Бишъ-акты.

Маіоръ Навроцкій, отдохнувъ 14 апрѣля въ Бишъ-акты и принявъ тамъ зерновой фуражъ на семь и сухари на десять дней, 15-го, на разсвѣтѣ, выступилъ къ заливу Кайдакъ, чрезъ Чопанъ-ата и ночеваль въ 5 верстахъ отъ колодца Богда, за которымъ, по словамъ проводниковъ, находилось первое кочевье киргиза Тохсенбая Кузбаева, одного изъ подстрекателей населенія откочевать отъ нашихъ войскъ. Этотъ самый киргизъ, посланный Ломакинымъ, послѣ безпорядковъ на Мангишлакъ въ январѣ 1873 г., для сбора и успокоенія удалившихся на Устюртъ адаевцевъ, не только этого не исполнилъ, но когда братъ его, собравъ для отряда нѣсколько десятковъ верблюдовъ, гналъ ихъ въ фортъ Александровскій, то онъ отбилъ ихъ у него и вмѣстѣ съ своимъ ауломъ тоже откочеваль на Устюртъ.

Не дозволяя варить пищу и даже курить, чтобы кочевье не замѣтило присутствія русскаго отряда, Навроцкій въ 2 часа ночи двинулся мимо колодца Богда къ колодцамъ Мали-бекъ. За три версты до сихъ послѣднихъ онъ отправилъ хорунжаго Немухина съ 25 казаками оцѣнить кочевье, а самъ пошелъ за нимъ на рысяхъ. Тохсенбай Кузбаевъ былъ захваченъ врасплохъ. Арестовавъ его и всѣхъ мужчинъ, числомъ 14, изъ которыхъ одинъ оказался хивинскимъ эмиссаромъ, прибывшимъ для подстрекательства нашихъ киргизъ къ откочеванію въ Хиву, Навроцкій конфисковаль у владѣльца 60 верблюдовъ, 14 лошадей и до 400 барановъ. Давъ послѣ этого кавалеріи отдыхъ и дозволивъ ей сварить пищу, Навроцкій добытое отправилъ въ Бишъ-акты, подъ прикрытіемъ 28 человекъ съ хорунжимъ Немухинимъ, а самъ съ 165 всадниками двинулся къ колодцу Утенъ. За нѣсколько верстъ до этого колодца начальникъ колонны остановился и только въ 2 часа пополудни двинулся къ нему, чтобы напоить людей и лошадей. Отсюда, точно также какъ и наканунѣ, послана была команда дагестанскаго конно-иррегулярнаго полка, подъ начальствомъ поручика Довлатбекова, для захвата ближайшаго кочевья; за командою въ нѣкоторомъ разстояніи слѣдовалъ Навроцкій на рысяхъ. Кочевье бія Кутеше захвачено соннымъ. На предложеніе отдать верблюдовъ въ наймы и продать барановъ, Кутеше отказалъ. Пришлось отобрать ихъ силою. Верблюдовъ оказалось 63 штуки, а барановъ около 500 штукъ. Послѣ этого Довлатбековъ съ всадниками посланъ былъ къ слѣ-

дующему кочевью, отстоявшему отъ кочевья Кутеше версть на семь. По захватѣ его тамошніе кочевники также уклонились отъ сдѣланныхъ имъ предложеній относительно найма у нихъ верблюдовъ и продажи барановъ, а потому какъ тѣ, такъ и другіе были отобраны: первыхъ оказалось 57 и послѣднихъ около 300 штукъ.

Когда команда всадниковъ подсакивала къ кочевью, то два киргиза быстро помчались по другому направленію. Предполагая изъ этого обстоятельства, что движеніе русскаго отряда открыто и успѣхъ добычи верблюдовъ и барановъ зависитъ отъ быстроты движенія, Навроцкій направилъ въ ближайшія кочевья одновременно три отдѣльныя команды: одну съ войсковымъ старшиною Малоюгою, другую съ поручикомъ Довлатбековымъ и третью съ урядникомъ дагестанскаго конно-иррегулярнаго полка Мехти-Уллубіевымъ, а самъ со своей отбитой скотиной и съ 70 казаками отправился къ колодцу Донгора (Думіара), на берегу залива Кайдакъ. Прибывъ къ этому колодцу въ 10 часовъ утра, 17 числа, и разставивъ пикеты, Навроцкій расположился на отдыхъ. Не прошло и часу, какъ ему дали знать съ пикета, что со стороны, куда поѣхалъ Довлатбековъ, скачетъ казакъ и машетъ папайхой. Ударивъ тревогу и взявъ съ собою 35 казаковъ, Навроцкій поскакалъ на встрѣчу всаднику. То былъ приказный кизлярско-гребенской сотни Семень Боркинъ. Онъ доложилъ Навроцкому, что когда Довлатбековъ пріѣхалъ съ своею командою въ кочевье бія Амана, то оно уже было снято и быстро откочевывало въ противоположную сторону. На предложеніе Довлатбекова отдать въ наймы верблюдовъ и продать барановъ, женщины, бывшія при выюкахъ, не изъявили согласія; мужчинъ же при верблюдахъ не было вовсе. Тогда Довлатбековъ рѣшился завладѣть верблюдами и баранами силою и выдвинулъ цѣпь всадниковъ, чтобы завернуть по направленію къ Донгору верблюдовъ, лошадей и барановъ. Въ одномъ звенѣ этой цѣпи находились, кромѣ приказнаго Семена Боркина, казаки: ейскаго полка Артемъ Гондаревскій и Лука Петренко и владикавказскаго полка Захаръ Назаренко. Заворачивая верблюдовъ, они были внезапно остановлены сперва восемью киргизами, выскочившими изъ балки, а затѣмъ еще шестью человѣками; при этомъ у Петренко, Гондаревскаго и Назаренко лошади были убиты и они стали отбиваться пѣшими. Боркинъ, пробившись чрезъ непріятеля, далъ знать Довлатбекову объ опасномъ положеніи его товарищей; тотъ же, видя наступленіе киргизъ на всемъ протяженіи выставленной цѣпи и имѣя малочисленную команду, послалъ Боркина къ Навроцкому просить подкрѣпленія. Узнавъ въ подробности въ чемъ дѣло, Навроцкій быстро подвигался къ Довлатбекову, котораго встрѣтилъ въ 30 верстахъ отъ Донгора. Киргизы въ большихъ массахъ насадили на команду Довлатбекова. Подкрѣпленіе прибыло весьма кстати. Изъ той группы казаковъ, которая застигнута была 14 киргизами,

Гондаревскій и Петренко успѣли отбиться отъ непріятеля и присоединиться къ прочимъ казакамъ; Назаренко же, смертельно раненый пикою, не могъ быть взятъ и остался у непріятеля. Тогда Навроцкій, пропустивъ отбитый табунъ, направилъ 20 казаковъ на атаку. Киргизы, не выдержавъ натиска, начали послѣдно отступать. Назаренко былъ отбитъ ¹⁾, а также отбиты 24 верблюда, нагруженные киргизскимъ имуществомъ, и около 400 барановъ, кромѣ тѣхъ 103 верблюдовъ, 147 лошадей и 700 барановъ, которые были отбиты въ этотъ день Довлатбековымъ изъ кочевья Амана. Въ 10 часовъ вечера Навроцкій возвратился къ колодцу Донгора, гдѣ засталъ уже Малюгу, доставившаго 16 верблюдовъ и около 200 барановъ, и урядника Мехти-Улубіева, пригнавшаго около 250 верблюдовъ.

Во время стычки у насъ ранены два казака: Назаренко—смертельно пикою и Петренко—шашкой въ голову; одинъ казакъ получилъ ударъ булавой въ руку. Кромѣ того, у казаковъ и всадниковъ убито четыре лошади и ранено три. По словамъ женщинъ, пришедшихъ въ лагерь просить о возвратѣ находившагося на верблюдахъ имущества, которое Навроцкимъ роздано было нижнимъ чинамъ, киргизы потеряли убитыми и умершими отъ ранъ 5 человекъ и ранеными 10 человекъ.

При отобраніи верблюдовъ, лошадей и барановъ, кочевникамъ, за исключеніемъ Тохсенбая и Амана, скотъ которыхъ Навроцкій конфисковалъ, было объявлено, чтобы они явились къ начальнику отряда въ Бишъ-акты за полученіемъ платы по стоимости отобраннаго у нихъ скота. При реквизиціи, на каждую кибитку было оставляемо по одной и даже по двѣ верблюдицы, отъ 5 до 10 козъ и столько же овецъ, смотря по величинѣ семействъ.

Хотя у бывшаго Ново-Александровскаго укрѣпленія и находилось кочевье Мамедъ-Ніаза, принимавшаго наибольшее участіе въ январскихъ безпорядкахъ на Мангишлакѣ и во враждебныхъ противъ русскихъ дѣйствіяхъ, но какъ до этого пункта оставалось около 40 верстъ, то Навроцкій и не нашелъ возможнымъ идти туда; казачьи лошади были сильно изнурены, пришлось охранять большой табунъ и стадо, а потому онъ и направился въ Бишъ-акты. Обратное движеніе было крайне тяжело: обремененные добычею, казаки шли очень тихо, охраненіе табуна требовало большого напряженія силъ людей, при сильной жарѣ, горячихъ вѣтрахъ и недостаткѣ воды, а между тѣмъ фуражъ весь вышелъ и лошади начали приставать. Эти затрудненія, а также распространившаяся между всѣмъ населеніемъ тревога и вслѣдствіе того ожиданіе преслѣдованія, заставили Навроцкаго просить начальника отряда выслать на встрѣчу въ Чопанъ-ата, къ 20 числу, какую либо часть войскъ изъ числа оставляемыхъ на опорныхъ пунктахъ. 19 числа

¹⁾ На другой день Назаренко умеръ и тѣло его предано землѣ у колодца въ Донгора.

къ нему выслана была изъ Сенека сотня, которая и встрѣтила его 20 апрѣля, верстахъ въ 20 за Чопанъ-ата.

22-го, вечеромъ, Навроцкій прибылъ въ Бишъ-акты, приведя 287 верблюдовъ, 1,965 барановъ и 160 лошадей. Остальная добыча погибла отъ изнуренія и недостатка въ водѣ. Весь набѣгъ продолжался 10 дней, въ теченіе которыхъ казаками сдѣлано 640 верстъ, т. е. среднимъ числомъ переходы были по 64 версты въ сутки; были же дни, когда пришлось дѣлать и 80 верстъ, безъ всякаго обоза, имѣя фуражъ на себѣ, при большой жарѣ и удушливыхъ вѣтрахъ съ пылью. Конечно, такое быстрое движеніе не могло не отразиться на состояніи строевыхъ лошадей. Во время движенія пало 12 лошадей и загѣмъ по приходѣ въ Киндерли еще 3 лошади, а всего 15¹⁾). Экспедиція Навроцкаго дала возможность мангишлякскому отряду выступить въ составѣ 10 ротъ, 4 сотенъ и 4 орудій.

Для дальнѣйшаго движенія къ предѣламъ Хивинскаго ханства, войска отряда, на которыхъ, по прибытіи въ Бишъ-акты, имѣлось и верблюдовъ, и довольствія, назначены были выступить двумя колоннами: первая—21 апрѣля, подъ начальствомъ Скобелева, изъ 4-й стрѣлковой роты апшеронскаго и 8-й роты самурскаго полковъ, съ 30 казаками отъ 4-й сотни кизляро-гребенскаго полка, и вторая—22 числа, подъ начальствомъ Гродекова, изъ четырехъ ротъ апшеронскаго полка (9-й и 10-й линейныхъ и 1-й и 3-й стрѣлковыхъ), 2-й и 3-й стрѣлковыхъ ротъ ширванскаго полка, двухъ горныхъ орудій, сотни кизляро-гребенскаго казачьяго полка и команды саперъ отъ 1-го кавказскаго сапернаго баталіона. Дойдя до колодцевъ Бусага, обѣ колонны должны были соединиться и ожидать прибытія начальника отряда, который остался въ Бишъ-акты съ частью войскъ, не имѣвшихъ возможности двинуться по недостатку верблюдовъ. Войска эти ждали прибытія Навроцкаго.

Колонна Скобелева выступила 21 апрѣля, въ шесть часовъ утра. Не смотря на то, что до родниковъ Камысты, гдѣ назначенъ былъ ночлегъ, всего только 13 верстъ, колонна прошла это разстояніе въ теченіе пяти часовъ, т. е. дѣлала въ часъ менѣе трехъ верстъ. Въ началѣ перехода большіе пески, а подходя къ Камысты—крутой и неудобный спускъ замедляли движеніе.

Въ Камысты вода родниковая; родниковъ четыре въ небольшомъ, но глубокомъ и скалистомъ ущельи, по которому течетъ ручей на протяженіи саженъ 200. Ручей заросъ камышемъ, отчего родники и получили свое названіе. Вода въ родникахъ солоноватая, сильно отзывается желѣзною окисью,

¹⁾ Навроцкій Ломакину 18, 21 и 28 апрѣля 1873 г., Ломакинъ кн. Меликову 21 апрѣля и 19 сентября 1873 г.

непріятнаго вкуса и запаха. Благодаря камышу, не только верблюды, но и лошади имѣли достаточно корму.

Во время движенія 21 числа въ колоннѣ было оставлено на пути два верблюда, но выюки дошли въ цѣлости.

22 числа, въ 4 часа утра, выступила изъ Бишъ-акты вторая колонна, Гродекова. Хотя донесеніе Скобелева и было получено ночью 21 числа, такъ что вторая колонна, пользуясь опытомъ, могла, казалось, избѣгнуть ошибокъ, которыя сдѣлала 1-я колонна, но и съ нею повторилось то же, что и съ первымъ эшелономъ: разстояніе въ 13 верстъ пройдено не въ одинъ разъ, а съ приваломъ, и пришлось спускаться по тому же трудному пути, по которому спускалась 1-я колонна. Произошло это оттого, что, пройдя верстъ десять, проводникъ объявилъ, что онъ дороги не знаетъ и не берется вести далѣе; слѣдовъ же отъ первой колонны не оставалось никакихъ, такъ какъ поднявшійся съ утра 22 числа сильный вѣтеръ замелъ всякіе слѣды. Пришлось остановиться на привалѣ въ безводномъ пространствѣ и послать въ Бишъ-акты, къ начальнику отряда, за знающими проводниками. Пока ѣздили нарочный въ Бишъ-акты, пока прибылъ проводникъ, прошло часовъ пять. Въ это время вѣтеръ усилился до такой степени, что не было никакой возможности варить пищу, ибо огонь засыпался пескомъ. Всѣ люди, свободные отъ аванпостной службы и пастбы верблюдовъ, укрывши головы шинелями и бурками, лежали неподвижно. Въ пять часовъ времени, которые колонна простояла на бивакѣ, люди были, можно сказать, засыпаны пескомъ. Это былъ первый песчаный ураганъ, который войска мангишлаккаго отряда испытали во время похода. Наконецъ явился проводникъ и въ пятомъ часу вечера колонна снялась съ бивака, а черезъ 1¹/₂ часа она спустилась къ роднику.

За время движенія второй колонны къ Камысты оставлено 4 верблюда и два выюка съ сухарями ¹⁾).

Отъ Камысты до Каращека 30 верстъ. Дорога сперва пролегаетъ по широкому ущелью, берега котораго довольно возвышенны. Лѣвый берегъ (чинкъ), на сѣверъ отъ дороги, почти отвѣсный и состоитъ изъ гипса ослѣпительной бѣлизны; правый—пологій, частью глинистый, частью песчаный. На протяженіи 14 верстъ отъ Камысты дорога пролегаетъ по твердому солончаку, покрытому слоємъ песку; затѣмъ начинаются пески, сначала неглубокіе, а затѣмъ переходящіе въ большіе песчаные холмы. Затрудненія для движенія увеличиваются по мѣрѣ приближенія къ Каращеку.

Хотя не доходя 10 верстъ до Каращека находятся колодцы Аще-кую, числомъ пять, съ горькою водою, на что указываетъ самое названіе колод-

¹⁾ Донесенія Скобелева и Гродекова Ломакину 21 и 24 апр. 1873 г.

цевъ, расположенныхъ въ глубокомъ песчаномъ оврагѣ, но о существованіи этихъ колодцевъ ни первой, ни второй колоннѣ проводники не дали знать. Первая колонна имѣла приваль въ двухъ верстахъ отъ Аще-кую, и хотя объ открытіи ихъ Скобелевъ и написалъ Гродекову, но его извѣщеніе прибыло поздно, уже тогда, когда 2-я колонна подходила къ Каращеку. Переходъ къ этимъ колодцамъ 22 числа первой колонны и 23-го второй былъ весьма тяжелый: движеніе первой—отъ сильнаго вѣтра съ пескомъ, а второй—отъ сильной жары. Болѣе другихъ труденъ былъ этотъ маршъ ротамъ, которыя слѣдовали въ боковыхъ авангардахъ и въ прикрытіи стада барановъ: имъ не пришлось идти по утоптанной тропинкѣ, а прямо по цѣлинѣ; по тропинкѣ шли вьюки, которые тянулись въ одну нитку на разстояніи нѣсколькихъ верстъ. Голова 2-й колонны подошла къ Каращеку въ 9 часовъ вечера, а хвостъ только въ полночь. Люди и животныя крѣпко устали. Движеніе по пескамъ къ Каращеку въ обѣихъ колоннахъ стояло нѣсколькихъ верблюдовъ павшими. Въ Каращекѣ оказалось всего два колодца, расположенные у подошвы горы того же имени, имѣющей 1,050 ф. надъ уровнемъ Каспійскаго моря; вода въ нихъ до того солоная и нечиста, что, не смотря на сдабриваніе разными кислотами, ее можно было пить лишь съ большимъ отвращеніемъ. Прусскій поручикъ Штумъ называетъ ее разжиженнымъ коровьимъ пометомъ.

До Сай-кую, какъ поздно ночью сообщилъ во вторую колонну Скобелевъ, онъ дошелъ благополучно; разстояніе до этихъ колодцевъ всего 5 верстъ¹⁾. Такъ какъ вторая колонна сильно утомилась движеніемъ наканунѣ, то время выступленія ея назначено было не въ 3 часа утра по обыкновенію, а въ 6 часовъ. Колонна дошла благополучно. Въ Сай-кую оказалось 18 колодцевъ глубиною въ 1 саж.; всѣ они расположены въ неглубокомъ оврагѣ. Окрестности колодцевъ и путь отъ Каращека къ Сай-кую песчаные, покрытые саксауломъ.

Путь отъ Сай-кую до Бусага все время сопровождается скалистымъ чинкомъ, высотой отъ 20 до 25 сажень. Слой скалъ расположены горизонтально и каждый слой имѣетъ свой цвѣтъ. Дорога совершенно ровная, песчаная въ окрестностяхъ Сай-кую; но чѣмъ ближе къ Бусага, тѣмъ пески уменьшаются. Движеніе колоннъ по этому пути, сравнительно съ предъидущимъ, было значительно легче. Верблюды въ это время уже поправились и солдаты понемногу привыкли съ ними обращаться.

Хорошо идти, когда верблюды сильны, сѣдла на нихъ исправлены, вьюки пригнаны ловко, люди знаютъ свое дѣло. Нѣтъ тогда ни остановокъ, ни

¹⁾ По распросному маршруту—15 верстъ. Колонны должны были пройти это разстояніе въ теченіе дня.

паденія верблюдовъ, ни перетаскиванія व्यюковъ съ одного верблюда на другого; не слышно рева животныхъ и перебранки между людьми, развѣ только при захожденіи солнца, когда киргизы и туркмены бросаютъ все: и верблюдовъ, которыхъ ведутъ, и лошадей, на которыхъ ѣдутъ, чтобы творить свой намазъ. Тогда передовой верблюдъ, не ведомый за веревку, останавливается и начинаетъ щипать траву, другія животныя слѣдуютъ его примѣру; все сбивается въ кучу и происходитъ беспорядокъ. Унтеръ-офицеръ, слѣдующій при ротныхъ व्यюкахъ, замѣтивъ это, подбѣгаетъ къ верблюдовожатому и торопитъ его молитву. «Верблюдъ работай», говоритъ онъ ему; но азіатъ не обращаетъ на него никакого вниманія.—«Ты вѣдь на службѣ царской», уже возвышая голосъ произноситъ унтеръ-офицеръ.—«Верблюдъ работай», крикомъ заканчиваетъ онъ свою рѣчь. И въ большей части случаевъ верблюдовожатаго водворяютъ на своемъ мѣстѣ, взявъ его за шиворотъ. Въ остальное время тишина: ни говора, ни пѣсенъ, ни шутокъ. Рѣдко слышится восклицаніе, ни къ кому не обращенное: «Ну да и забрался этотъ хивинскій ханъ въ проклятую сторону!» Офицеры идутъ каждый около своей части. Но иногда человѣка два-три сойдутся вмѣстѣ и начнется между ними разговоръ самаго прозаическаго свойства. Одинъ, напримѣръ, говоритъ, что какъ придетъ въ Хиву, такъ первымъ его дѣломъ будетъ припасть къ прѣсной водѣ и начать ее локать; другой мечтаетъ о томъ, какъ онъ въ ханствѣ поѣстъ свѣжаго хлѣба; третьему надоѣла баранина, и онъ увѣряетъ всѣхъ, что въ первомъ же городѣ съѣсть 10 фунтовъ говядины. Иногда колонна оживится при видѣ выскочившаго изъ своей норки тушканчика, земляного зайца, какъ называютъ его солдаты, или ползущей змѣи. Непремѣнно найдутся люди, которые бѣгаютъ за звѣркомъ, стараясь поймать его. Но тушканчикъ скрылся; солдаты еще поговорили немного и затѣмъ опять все стихло. Когда попадется змѣя, то за ней будутъ гоняться до тѣхъ поръ, пока не убьютъ. Убить змѣю считается какъ бы религіознымъ долгомъ.—«Тому, кто убьетъ змѣю, говорятъ солдаты, прощается сорокъ грѣховъ, потому что змѣя сосетъ солнце». На просьбу объяснить, какимъ это образомъ змѣя сосетъ солнце, солдаты отвѣчали, что она постоянно держитъ голову вверхъ по направленію къ солнцу и поминутно высовываетъ языкъ, которымъ и сосетъ солнце. И такъ какъ солнце святое, то убить змѣю дѣло не только похвальное, но даже долгъ всякаго человѣка. На пути отъ Бишъ-акты до Устюрта отряду только и попадались, кромѣ змѣй, тушканчики и полевые мыши, а на Устюртѣ люди были лишены удовольствія видѣть и этихъ маленькихъ четвероногихъ: тамъ, кромѣ змѣй и ящерицъ, ничего не встрѣчалось.

Скобелевъ пришелъ въ Бусага 24-го вечеромъ, а Гродековъ 25-го утромъ. Въ Бусага шесть неглубокихъ колодцевъ съ солоноватою водою.

Они расположены въ глубокой долинь, дно которой совершенно ровное, а грунтъ земли твердый, глинистый.

Во время слѣдованія обѣихъ колоннъ въ Бусага, по распоряженію начальниковъ колоннъ, каждымъ приваломъ и ночлегомъ пользовались для приготовленія бурдюковъ на время движенія по Устюрту, гдѣ колодцевъ мало и при томъ они очень глубоки. Для этого снятыя съ козловъ шкуры солили. Первый опытъ приготовленія бурдюковъ такимъ способомъ оказался неудачнымъ: козьи шкуры выдерживали не болѣе сутокъ, а затѣмъ, подъ влияніемъ жары, онѣ быстро разлагались и вода въ нихъ портилась до такой степени, что не было возможности ее пить. Поэтому начальники колоннъ поручили обдѣлку бурдюковъ киргизамъ, назначивъ имъ извѣстное денежное вознагражденіе за приготовленіе каждаго бурдюка. Этою мѣрою выдѣлка бурдюковъ была значительно ускóрена и они выдержали походъ болѣе продолжительное время, чѣмъ выдѣланные войсками. Такими мѣрами количество водоподъемной посуды было настолько увеличено, что части первой и второй колоннъ поднимали съ собою воды на двое сутокъ. Отъ зарѣзанныхъ на бурдюки козловъ обыкновенно пропадало только мясо, которое было до того отвратительно, что въ отрядѣ его почти не употребляли въ пищу; затѣмъ все остальное, какъ-то: кишки и желудокъ вымывались и тоже служили посудой для воды. Желудки, обыкновенно, для лучшаго ихъ сохраненія и для большаго удобства при перевозкѣ и при переноскѣ, вкладывались въ мѣшки; кишки же, наполненныя водою, наматывались на руки или вокругъ тѣла. Бараньи желудки и кишки тоже шли въ дѣло.

Пока первая и вторая колонны двигались къ колодцамъ Бусага, начальникъ отряда оставался въ Бишъ-акты, въ ожиданіи прибытія Навроцкаго съ верблюдами и баранами. Наконецъ, 22 апрѣля вечеромъ, Навроцкій прибылъ съ добычею, а 23 явился туда же Теръ-Асатуровъ съ 4-ю сотнею дагестанскаго полка, двумя полевыми орудіями и ротю ширванскаго полка. Верблюды, приведенные Навроцкимъ, были большею частью безъ сѣделъ, что поставило всѣхъ въ затруднительное положеніе. Пришлось раззорить шалаши, которые устроилъ себѣ бишъ-актинскій гарнизонъ, чтобы достать войлоки, которые, будучи сложены вдвое и втрое, замѣнили вьючныя сѣдла.

Изъ войскъ, находившихся въ Бишъ-акты, къ дальнѣйшему движенію назначены были: 12-я рота апшеронскаго и 1-я стрѣлковая рота ширванскаго полковъ, два полевыхъ орудія и три сотни кавалеріи: 3-я и 4-я дагестанскаго конно-иррегулярнаго полка и сборная казачья изъ казаковъ сунженской, владикавказской и ейской сотенъ, а гарнизономъ въ Бишъ-акты оставлены 8-я рота апшеронскаго и 3-я рота ширванскаго полковъ. Войска, назначенныя для движенія къ колодцамъ Бусага, были раздѣлены на двѣ колонны: одна подъ начальствомъ подполковника Бумскаго, изъ двухъ ротъ

и двухъ полевыхъ орудій, и другая, подъ начальствомъ Теръ-Асатурова, изъ трехъ сотенъ кавалеріи съ ракетною командою. При этой колоннѣ слѣдовалъ начальникъ отряда.

23 апрѣля, въ 3 часа утра, Бумскій выступилъ съ своей колонной и 25-го присоединился къ отряду, сосредоточившемуся у колодцевъ Бусага. Вечеромъ того же числа прибылъ и начальникъ отряда съ кавалеріею. Такимъ образомъ у этихъ колодцевъ собрался экспедиціонный отрядъ въ окончательно опредѣлившемся составѣ. Здѣсь были: 6 ротъ апшеронскаго, одна рота самурскаго и три роты ширванскаго полковъ, два полевыхъ 4-хъ фунтовыхъ орудія 2-й батареи 21-й артиллерійской бригады, два горныхъ единорога отъ 1-й батареи той же бригады, команда саперъ отъ 1-го кавказскаго сапернаго баталіона, двѣ сотни дагестанскаго конно-иррегулярнаго полка, сотня кизляро-гребенскаго полка, сборная казачья сотня и конно-ракетная команда. Всего 10 ротъ, 4 орудія, 4 сотни кавалеріи и двѣ команды: саперная и конно-ракетная, 1,620 человекъ и 474 лошади.

Послѣднія выступившія изъ Бишъ-акты кавалерія и артиллерія были обезпечены фуражемъ не по 21 мая, какъ кизляро-гребенская сотня, а лишь на 15 дней, т. е. по 8 мая. Вслѣдствіе этого было сдѣлано распоряженіе, чтобы фуражъ изъ сотни Сущевскаго-Ракусы былъ раздѣленъ между всею кавалеріею и полевой артиллеріею пропорціонально числу лошадей. Такъ какъ это распредѣленіе было сдѣлано примѣрно и на пополненіе запасовъ расчитывать уже было нельзя, то съ 26 апрѣля всѣ лошади получали не болѣе двухъ гарнцевъ овса. Что касается довольствія для людей, то въ виду того, что раструска сухарей была значительная, дача ихъ уменьшена была на $\frac{1}{4}$ фунта. Вообще, пища до сихъ поръ была хорошая; бараны прошли еще небольшой путь и были жирные, и такъ какъ на пути попадалось много неглубокихъ колодцевъ, то варка пищи производилась каждый день.

Къ величайшей радости всего отряда, въ Бусага, 25-го же числа вечеромъ, прибыли и тѣ три киргиза, которые были отъ Сенека посланы въ Киндерли за бурдюками. Они привезли 60 большихъ бурдюковъ, которые тотчасъ и розданы въ войска. Такимъ образомъ эти бурдюки, съ тѣми, которые были приготовлены на пути изъ козихъ шкуръ, дали войскамъ полную увѣренность въ возможности прохожденія Устюрта.

Выше было объяснено, что въ инструкціи ген.-адъютанта князя Святополкъ-Мирскаго, между прочимъ, предлагалось учредить складочные опорные пункты по пути слѣдованія отряда, на случай, если бы встрѣтилась необходимость подвозить изъ Киндерли въ передовые пункты довольствіе для дальнѣйшей доставки его къ отряду, въ предѣлы Хивинскаго ханства.

Такие пункты указывались въ Бишъ-акты и въ Ильтедже. Хотя командующему войсками Дагестанской области и было сообщено, что для мангишлакского отряда въ Оренбургскомъ округѣ заготавливается мѣсячная пропорція довольствія по числу 1,500 человекъ и 600 лошадей и что войска, достигнувъ предѣловъ Хивинскаго ханства, должны довольствоваться или мѣстными средствами или средствами, которыя будутъ имѣть оренбургскій отрядъ, однакожъ онъ предписалъ начальнику мангишлакского отряда установить наиболѣе скорый и удобный, по мѣстнымъ условіямъ и обстоятельствамъ, порядокъ транспортировки запасовъ довольствія, посредствомъ освобождающихся изъ подъ выюковъ верблюдовъ. Такимъ образомъ, по мѣрѣ движенія отряда впередъ и освобожденія верблюдовъ, должно было устанавливаться движеніе частныхъ транспортовъ въ тылу отряда до крайняго опорнаго пункта, какой будетъ избранъ по указанію обстоятельствъ, быть можетъ, не ограничиваясь опорнымъ пунктомъ у колодцевъ Ильтедже, а протянувъ линію до Айбугира. Съ цѣлью охраны складовъ довольствія, а равно и для конвоирования транспортовъ, въ каждомъ опорномъ пунктѣ должно было быть оставляемо по одной ротѣ, одной сотнѣ и одному орудію ¹⁾. Начальникомъ опорныхъ пунктовъ, всѣхъ войскъ и учреждений, которыя на нихъ находились, командующій войсками Дагестанской области назначилъ маіора Навроцкаго.

Операція транспортировки довольствія чрезъ опорные пункты въ предѣлы Хивинскаго ханства, по предположенію Ломакина, основывалась на томъ, что верблюды будутъ освобождаться изъ подъ выюковъ каждый день въ столь значительномъ числѣ, что, пройдя въ нѣсколько дней пространство между опорными пунктами, можно будетъ ихъ оставлять на послѣднемъ пунктѣ и затѣмъ, подъ прикрытіемъ части войскъ, отправлять назадъ до слѣдующаго этапа, на который, ко времени прибытія этихъ верблюдовъ, должно было быть уже привезено довольствіе съ задняго этапа. Получивъ здѣсь довольствіе, транспортъ опять шелъ впередъ до слѣдующаго опорнаго пункта, сдавалъ тамъ довольствіе и опять порожній возвращался къ этапу. На самомъ дѣлѣ верблюды не только не освобождались, но не на чемъ было везти довольствіе даже при самомъ отрядѣ. По предположенію, отъ Киндерли до Бишъ-акты должно было освободиться 75 верблюдовъ. Въмѣсто того, ихъ пало или брошено въ пути по негодности 340 штукъ. Получаемыя въ Киндерли до 17 апрѣля, т. е. до выступленія самого начальника отряда въ походъ, донесенія начальниковъ эшелоновъ Буравцова и Теръ-Асатурова ясно указывали, что предположеніе это несостоятельно, а потому Ломакинъ доставку довольствія въ предѣлы ханства поставилъ въ

¹⁾ Князь Меликовъ Ломакину 9 апр. 1873 г.

зависимость отъ тѣхъ верблюдовъ, за добытіемъ которыхъ посланъ былъ Навроцкій. Въ случаѣ успѣшнаго выполненія этого порученія, предполагалось отправить верблюжій транспортъ съ довольствіемъ тотчасъ за отрядомъ, такъ чтобы оно было доставлено въ Айбугиръ чрезъ недѣлю послѣ прибытія туда войскъ. Но если бы Навроцкому не удалось привести верблюдовъ, то тогда, независимо того, что строевыя казачьи лошади должны были бы везти на себѣ фуражъ на полмѣсяца, предполагалось всю кавалерію оставлять возможно дольше на опорныхъ пунктахъ и двигать ее втрое скорѣе пѣхоты, чрезъ что количество груза, которое должны были везти верблюды, сократилось бы дней на пятнадцать ¹⁾. Хотя Навроцкій и успѣшно выполнилъ данное ему порученіе, но приведенныхъ верблюдовъ едва достало для поднятія фуража и прочихъ тяжестей кавалеріи и полевой артиллеріи; о томъ же, чтобы удѣлить хотя какое либо число ихъ для опорныхъ пунктовъ, не могло быть и рѣчи. Точно также предположеніе о томъ, чтобы кавалерія везла на себѣ фуражъ на полмѣсяца, было давно уже оставлено, еще подходя къ колодцамъ Сенекъ, какъ совершенно непримѣнимое въ походѣ по пустынѣ. Оставалось одно: обратиться къ тѣмъ верблюдамъ, которые были брошены на пути между фортомъ Александровскимъ и Киндерли и между этимъ послѣднимъ пунктомъ и Бишъ-акты. На всемъ этомъ пространствѣ было брошено болѣе 600 верблюдовъ.

По прибытіи Навроцкаго въ Бишъ-акты, онъ, по уходѣ начальника отряда съ кавалеріею въ Бусага, началъ приводить въ извѣстность оставленныхъ въ его распоряженіи средства. Оказалось, что въ Бишъ-акты ему оставлено съ годовальными верблюжатами 39 верблюдовъ, изъ которыхъ ни одинъ не годился подъ выюкъ. На пути въ Киндерли онъ нашелъ еще 14 верблюдовъ, также совершенно негодныхъ. По прибытіи въ Киндерли, Навроцкій нашелъ у воинскаго начальника 76 верблюдовъ: изъ нихъ 16 совершенно негодныхъ, оставленныхъ ему войсками при выступленіи отряда, 59 доставленныхъ изъ числа брошенныхъ по дорогѣ изъ форта Александровскаго въ Киндерли и 23 доставленныхъ изъ числа брошенныхъ отрядомъ верблюдовъ. Изъ этихъ верблюдовъ вскорѣ пало 22 штуки. Такимъ образомъ, считая 39 верблюдовъ, оставленныхъ въ Бишъ-акты, и 14, найденныхъ между Бишъ-акты и Киндерли, всѣхъ верблюдовъ состояло на лицо въ Киндерли, по прибытіи туда Навроцкаго, 129 штукъ, а за исключеніемъ изъ нихъ 40 годовалыхъ, 89 штукъ, которые не могли поднять каждый и трехъ пудовъ, при чемъ имъ надо было по крайней мѣрѣ двѣ недѣли отдыха и корма ²⁾.

¹⁾ Ломакинъ князю Меликову 6 марта и 15 апр. 1873 г.

²⁾ Навроцкій князю Меликову и Ломакину 28 и 30 апр. 1873 г.

Что касается верблюдовъ, которые были брошены на пути отъ форта Александровскаго въ Киндерли, то судьба ихъ была слѣдующая. Всѣ они были поручены состоявшимъ при колоннѣ киргизамъ и туркменамъ и туркменскимъ старшинамъ прибрежнаго населенія. Люди эти обязаны были, когда верблюды поправятся, отвести ихъ въ фортъ Александровскій или въ Киндерли, куда будетъ ближе. Въ Киндерли дѣйствительно было доставлено 129 верблюдовъ: изъ нихъ 70 до ухода отряда и 59 уже по уходѣ. Но въ фортъ Александровскій не только никто не привелъ ни одного верблюда, но даже не сообщилъ коменданту, гдѣ они находятся. Впослѣдствіи комендантъ форта послалъ по дорогѣ въ Киндерли нѣсколько киргизъ, которые на восьмидесяти верстахъ нашли 83 верблюда, но по большей части столь изнуренныхъ, что они не могли даже встать съ мѣста, и только 19 штукъ приведены въ фортъ. Тѣ верблюды, которые могли передвигать ноги, были собраны посланными людьми къ ближайшимъ кочевьямъ киргизскимъ и туркменскимъ, но тамъ они, за недостаткомъ корма, разновременно пали ¹⁾.

Самое лучшее, что было въ распоряженіи Навроцкаго, это—повозочный транспортъ и выучный конный обозъ. Но лошади отъ усиленной перевозки очень пострадали; къ 8 мая пало 35 лошадей: 14 въ повозочномъ транспортѣ и 21 въ выучномъ. Всѣ усилія этихъ перевозочныхъ средствъ направлены были къ тому, чтобы обезпечить войска, оставенныя въ бишк-актинскомъ укрѣпленіи, довольствіемъ, такъ какъ, при выступленіи изъ этого пункта, отрядъ забралъ съ собою всѣ запасы, и для поддержанія своего существованія роты должны были по очереди ходить къ колодцамъ Сенекъ за сухарями.

Такимъ образомъ у Навроцкаго не было никакихъ средствъ для транспортировки запасовъ довольствія за отрядомъ. А между тѣмъ Ломакинъ, пользуясь каждымъ случаемъ, писалъ ему о скорѣйшей доставкѣ транспорта съ довольствіемъ за отрядомъ. Такъ, изъ Бусага онъ просилъ доставить ему овесъ и въ особенности сухари къ 7 или 8 мая въ Ильтедже, гдѣ будетъ оставлена рота, которая, забравъ все привезенное имъ туда, доставить его въ Айбугиръ. На это Навроцкій отвѣчалъ, что онъ не можетъ быть въ Ильтедже раньше 16 или 18 мая; если же и придетъ, то, оставивъ тамъ довольствіе на двѣ роты, полную сотню и артиллерію, съ которыми онъ будетъ конвоировать транспортъ, можетъ удѣлить дѣйствующему отряду не болѣе 100 мѣшковъ сухарей, овса же ничего, иначе—сухарей меньше.

Изъ Ильтедже Ломакинъ писалъ Навроцкому то же самое, что изъ Бусага ²⁾. Въ концѣ апрѣля изъ Петербурга получено было извѣстіе о томъ,

¹⁾ Архангельскій князю Меликову и Ломакину 16 мая и 30 марта 1873 г., Навроцкій князю Меликову 6 мая.

²⁾ Навроцкій кн. Меликову 8 мая 1873 г.

что мѣсячное довольствіе мангишлакскому отряду не доставлено изъ Иргиза на Эмбу за недостаткомъ верблюдовъ и что по той же причинѣ оренбургскій округъ не можетъ взять на себя обезпеченіе довольствіемъ кавказскихъ войскъ въ Хивѣ и на обратный путь. Со стороны Кавказа въ то время не представлялось никакой возможности доставить продовольствіе въ мангишлакскій отрядъ, по совершенному неимѣнію перевозочныхъ средствъ на берегу Каспійскаго моря, а могъ быть усиленъ только складъ запасовъ въ Киндерли. Если бы главный начальникъ хивинской экспедиціи призналъ нужнымъ задержать кавказскія войска въ хивинскихъ предѣлахъ; если бы не оказалось продовольственныхъ средствъ на мѣстѣ и доставка ихъ изъ оренбургскаго или туркестанскаго военныхъ округовъ оказалась неудобною, то отъ генерала Кауфмана зависѣло обратить имѣющіяся при кавказскихъ войскахъ перевозочныя средства для подвоза продовольствія съ Каспійскаго моря. Тѣмъ не менѣ князь Святополкъ-Мирскій опасался, чтобы со стороны кавказскаго начальства не были упущены какія либо мѣры, которыя могли бы способствовать снабженію нашихъ отрядовъ продовольствіемъ во время экспедиціи и въ особенности на обратномъ пути; поэтому онъ обратилъ вниманіе командующаго войсками Дагестанской области на приобрѣтеніе перевозочныхъ средствъ на тотъ случай, если бы оказалось необходимымъ доставлять продовольствіе для нашихъ войскъ по пути слѣдованія мангишлакскаго отряда ¹⁾.

По свѣдѣніямъ, собраннымъ въ Киндерли начальникомъ штаба войскъ Дагестанской области, оказалось, что изъ 129 верблюдовъ, состоявшихъ въ этомъ пунктѣ къ 28 апрѣля, осталось къ 6 мая всего 107 штукъ, изъ коихъ только 60 годныхъ, и что въ конномъ обозѣ, послѣ перваго же рейса въ Бишъ-акты, 11 лошадей пали и 18 пришли на весьма продолжительное время въ совершенную негодность; кромѣ того 20 колесъ въ повозочномъ транспортѣ были поломаны. Вслѣдствіе этого князь Меликовъ выразилъ мнѣніе, что въ Киндерли необходимо отправить отъ полковъ 20-й и 21-й пѣхотныхъ дивизій 120 надежныхъ повозокъ, заложенныхъ каждая пятью подъемными лошадьми ²⁾, съ обозными нижними чинами при офицерахъ, и независимо того, какъ на усиленіе перевозочныхъ средствъ, такъ и на случай

¹⁾ Графъ Гейденъ кн. Святополкъ-Мирскому 26 апр., князь Святополкъ-Мирскій графу Гейдену 29 апр., кавказскій штабъ князю Меликову 3 мая 1873 года.

²⁾ На разстояніи отъ 500 до 600 верстъ, при благоприятныхъ обстоятельствахъ, лошадь съѣдаетъ столько овса, сколько она въ началѣ похода на повозкахъ нашихъ поднять можетъ, а потому для перевозки тяжестей чрезъ пустыню, гдѣ нельзя приобрѣтать зернового фуража и гдѣ подножный кормъ такъ бѣденъ, что безъ зерна лошадь не можетъ служить, она для транспортированія кладей не годна. Одинъ верблюдъ можетъ служить для этого, потому что онъ можетъ довольствоваться скуднымъ подножнымъ кормомъ, если онъ завормянъ на мѣстѣ, до похода.

изнуренія подъемныхъ лошадей, нанять верблюдовъ въ Бакинской и Тифлисской губерніяхъ. Но такъ какъ предложеніе это княземъ Святополкъ-Мирскимъ было отклонено, то командующій войсками Дагестанской области приказалъ воинскому начальнику форта Александровскаго собрать всѣхъ верблюдовъ, какіе окажутся, изъ числа оставленныхъ по пути слѣдованія верблюжьяго транспорта въ Киндерли; кромѣ того, нанять или купить въ окрестностяхъ форта верблюдовъ хорошихъ и надежныхъ, сколько окажется возможнымъ, и всѣхъ этихъ верблюдовъ отправить въ самомъ непродолжительномъ времени въ Киндерли, къ Навроцкому, сухимъ путемъ, поручивъ доставку ихъ тѣмъ изъ туркменъ, которыми приставшіе верблюды будутъ доставлены въ Александровскій фортъ. Самыхъ же наилучшихъ верблюдовъ, сколько окажется возможнымъ, отправить въ Киндерли немедленно на шкунѣ. Вмѣстѣ съ тѣмъ онъ приказалъ купить арбы, запряженныя быками, собственно для подвоза довольствія изъ Киндерли въ Бишъ-акты ¹⁾.

Оказалось, что съ выступленіемъ войскъ изъ форта Александровскаго въ Киндерли, 25 марта, всѣ киргизы, живущіе около форта, откочевали въ глубь степи, такъ что самыя ближайшія къ форту кочевья были на полуостровѣ Бузачи и около горъ Каратау, т. е. въ 160 и въ 130 верстахъ, и никто изъ старшинъ къ Навроцкому не явился. «Сколько можно судить, доносилъ онъ князю Меликову, они всѣми средствами стараются тормозить наши успѣхи по транспортировкѣ продовольствія». Даже не было возможности купить барановъ для довольствія войскъ и потому ихъ доставляли на шкунѣ изъ Дагестана. Хотя при фортѣ, въ недалекомъ отъ него разстояніи, и кочевало нѣсколько кибитокъ, но это были такіе бѣдняки, которые не имѣли верблюдовъ, т. е. средствъ къ передвиженію, почему и остались на лѣто около форта. Предполагая, что верблюды, оставленные на пути между форткомъ Александровскимъ и Киндерли, отведены въ фортъ, Навроцкій, въ началѣ мая, намѣревался выслать туда сотню казаковъ для принятія этихъ верблюдовъ; но комендантъ форта, дабы отстранить движеніе сотни, поспѣшилъ послать въ Киндерли приведенныхъ къ нему и оставшихся еще въ живыхъ 19 верблюдовъ ²⁾.

Тѣмъ болѣе оказались полезными и безусловно необходимыми 25 воловыхъ арбъ, купленныхъ, по приказанію командующаго войсками Дагестанской области, въ Хасавъ-юртовскомъ округѣ. Арбы эти на первый разъ были куплены въ количествѣ только 25 штукъ, на томъ основаніи, что неизвѣстно было, въ состояніи ли такой транспортъ, въ виду исключительныхъ мѣстныхъ

¹⁾ Князь Меликовъ Золотареву 4 мая, Архангельскому, Ломакину и Навроцкому 12 мая; кн. Святополкъ-Мирскій кн. Меликову 5 мая.

²⁾ Архангельскій кн. Меликову 16 мая, Навроцкій кн. Меликову 22 мая.

словій, существовать на Мангишлакъ и принести ожидаемую пользу. Доволенныя въ Киндерли 13 мая, онѣ начали совершать перевозку довольствія въ Бишъ акты столь успѣшно, что князь Меликовъ въ подкрѣпленіе этому транспорту выслалъ еще 40 арбъ ¹⁾. Но всѣ эти средства могли служить только для доставки довольствія въ Бишъ-акты, такъ какъ быки требовали сѣна, которое и можно было везти только на разстояніи 200 верстъ въ оба пути.

Такимъ образомъ подвозка довольствія вслѣдъ за отрядомъ не состоялась. Она не могла состояться при томъ небольшомъ числѣ верблюдовъ, которые находились при отрядѣ, и притомъ верблюдовъ весьма слабыхъ, изъ коихъ падало больше, чѣмъ освобождалось. Хотя впослѣдствіи верблюды и освобождались, но части войскъ, понятно, оставляли у себя здоровыхъ и сильныхъ, а сдавали слабыхъ, которые не могли выдержать новаго большого похода подъ вьюками.

На опорныхъ пунктахъ оставлено было слѣдующее число войскъ: 1) въ Киндерли: три роты ширванскаго полка (493 человекъ), сборная рота апшеронскаго полка (235 человекъ), сборная рота самурскаго полка (194 человекъ), 297 казаковъ отъ всѣхъ казачьихъ сотенъ, 50 всадниковъ дагестанскаго конно-иррегулярнаго полка, одно орудіе отъ 2-й батареи 21 артиллерійской бригады и двѣ 4-хъ фунтовыхъ незапряженныхъ пушки, привезенныя изъ Красноводска, и 2) въ Бишъ-акты: по одной ротѣ апшеронскаго и ширванскаго полковъ (230 человекъ) и одно полевое орудіе отъ 2-й батареи 21-й артиллерійской бригады, безъ лошадей. Всего съ нестроевыми, обозными и съ чинами интендантскаго и медицинскаго вѣдомствъ 1,575 человекъ и 380 лошадей, считая подъемныхъ и вьючныхъ. Изъ числа этихъ войскъ, двѣ роты ширванскаго полка, одно полевое орудіе и сто казаковъ имѣли назначеніе конвоировать транспортъ съ довольствіемъ до Ильтедже, гдѣ, сдавъ его ротѣ апшеронскаго полка, должны были составить гарнизонъ ильтеджинскаго редута; но обстоятельства такъ сложились, что этому предположенію не суждено было осуществиться, о чемъ будетъ сказано въ своемъ мѣстѣ.

¹⁾ Кн. Меликовъ: Навроцкому 12, 22 и 28 мая и Ломакину 12 мая 1873 г.

ГЛАВА IX.

Предположеніе о дальнѣйшемъ движеніи по Устюрту.—Невозможность выполнить его—Новое распределеніе колоннъ.—Движеніе по Устюрту до Ильтедже.—Затрудненія въ водѣ.—Глуоина колодець.—Прибытіе въ Ильтедже и устройство тамъ укрѣпленія.—Гарнизонъ Ильтедже.— Дальнѣйшее движеніе отряда къ Айбугиру.

Начальникъ отряда предполагалъ сначала отъ Бусага двигаться по двумъ параллельнымъ дорогамъ, имѣя головы колоннъ на одной высотѣ: одинъ путь пролегалъ на Ильтедже, чрезъ Каракинъ, а другой, сѣверный, чрезъ Акъ-крукъ, Карсакъ, Еркембай, Учъ-кудукъ и Аланъ къ Табанъ-су, гдѣ должны были соединиться обѣ колонны. Разстояніе между дорогами предполагалось равнымъ верстамъ 40—70. Двигаясь на одной высотѣ, колонны могли имѣть между собою постоянное сообщеніе. Движеніе же эшелонами, по мѣрѣ приближенія къ хивинскимъ предѣламъ, Ломакинъ считалъ не вполне безопаснымъ, а движеніе одною цѣльною колонною по одному изъ этихъ путей невозможнымъ, такъ какъ для людей и животныхъ не доставало бы воды ¹⁾. Вслѣдствіе этого, начальнику передняго эшелона, Скобелеву, 23 апрѣля послано было приказаніе осмотрѣть путь къ колодцу Акъ-крукъ ²⁾. Въ его колоннѣ хотя и оказался проводникъ, который зналъ дорогу къ этому колодцу, но одинъ ѣхать туда не взялся, а соглашался отправиться только въ сопровожденіи другого киргиза, котораго въ колоннѣ не оказалось; прочіе же проводники совсѣмъ не знали дороги къ колодцамъ Акъ-крукъ ³⁾. Но Ломакинъ въ Бусага получилъ извѣстіе, что воды по пути до Ильтедже достаточно, и потому счелъ возможнымъ не раздроблять отрядъ на двѣ отдѣльныя колонны по двумъ особымъ дорогамъ, а рѣшилъ идти въ Ильтедже, чрезъ Каракинъ, четырьмя эшелонами, въ разстояніи одинъ отъ другого на полперехода ⁴⁾.

Эшелоны состояли: первый, подъ начальствомъ Скобелева, изъ трехъ ротъ, команды саперъ, двухъ горныхъ орудій и 25 казаковъ; второй, подъ начальствомъ Гродекова, изъ четырехъ ротъ и сотни; третій, подъ начальствомъ подполковника Пожарова, изъ трехъ ротъ, двухъ полевыхъ орудій и команды казаковъ, и четвертый, подъ начальствомъ полковника Теръ-Асатурова, изъ трехъ сотенъ кавалеріи съ ракетной командою. Порядокъ выстушенія отъ колодець Бусага былъ назначенъ слѣдующій: 26 апрѣля, въ 3^{1/2} часа утра—авангардъ, а въ 4 часа пополудни—вторая колонна; 27-го,

¹⁾ Ломакинъ кн. Меликову 21 апрѣля 1873 г., № 31.

²⁾ Гродековъ Ломакину 24 апрѣля 1873 г.

³⁾ Скобелевъ Гродекову 24 апрѣля 1873 г.

⁴⁾ Ломакинъ кн. Меликову 1 мая 1873 г.

въ $3\frac{1}{2}$ часа утра—третья колонна; четвертая же должна была выступить съ такимъ расчетомъ во времени, чтобы прибыть къ колодцамъ Ильтедже одновременно съ третьею колонною.

Движеніе первой колонны до колодцевъ Каракинтъ, находящихся въ $20\frac{1}{2}$ верстахъ ¹⁾ отъ колодцевъ Бусага и у самой подошвы Устюрта, совершенно было вполне благополучно, и 27-го колонна эта поднялась на него. Чинкъ, т. е. оконечность Устюрта, въ томъ мѣстѣ, гдѣ войска поднимались, имѣетъ довольно пологій подъемъ, не представляющій затрудненія для движенія войскъ. Здѣсь онъ возвышается надъ окружающею мѣстностью не болѣе, какъ на 25 сажень.

Устюртъ по тому направленію, по которому шелъ мангишлакскій отрядъ, представляетъ почти вездѣ совершенно ровную поверхность, какъ море: ни одного холма, ни одной складки мѣстности, глазу рѣшительно не на чемъ остановиться, только изрѣдка попадаетъ киргизская могила. Скучная растительность, которую встрѣчалъ до сего отрядъ, смѣнилась почти совершеннымъ бесплодіемъ; кое гдѣ попадаетъ полынь, да небольшіе кусты гребенщика и саксаула; ни одного звѣря, ни одной птицы, только змѣи и ящерицы небольшой величины попадаютъ на каждомъ шагу. Сухость воздуха поразительная. Дожди бываютъ весьма рѣдко и дни стоятъ почти постоянно ясные. Въ раскаленномъ воздухѣ замѣтно постоянное легкое дрожаніе: это испареніе земли. Суточные колебанія температуры большія: днемъ сильная жара, за 30° R., ночью температура иногда понижалась до $+14$ R. Здѣсь въ полномъ смыслѣ слова пустыня. Вступивъ сюда первый разъ, человѣкъ поражается ужасомъ; ему кажется, что не выдти отсюда живымъ, потому что не для человѣка создана эта страна. Слѣды разрушенной, уничтоженной жизни, въ видѣ бѣлѣющихъ костей людей или животныхъ, какъ бы указываютъ ему на это.

«Въ первые дни творенія міра, говорится въ одной персидской легендѣ, Богъ усердно занимался устройствомъ земли: вездѣ пустилъ рѣчки, насадилъ деревья, выростилъ траву. Долго онъ работалъ и полсвѣта уже устроилъ; наконецъ, ему надоѣло и онъ предоставилъ одному изъ своихъ ангеловъ докончить устройство земли. Но ангелъ былъ лѣнивъ: ему тяжело было насаждать деревья, произращать травы, пускать рѣчки. Чтобы сбѣжать дѣло поскорѣе съ рукъ, онъ взялъ только песокъ, да камень, и началъ раскидывать ихъ по неустроенной еще части земли. Дѣло это онъ сдѣлалъ очень скоро и доложилъ, что все готово. Богъ посмотрѣлъ на его работу, ужаснулся, но поправить ничего не могъ: тамъ, гдѣ коснулась рука лѣниваго ангела, образовалась пустыня. Богъ проклялъ ангела и твореніе рукъ его,

¹⁾ По расписнымъ свѣдѣніямъ 35 верстъ.

и повелѣлъ ему самому жить въ пустынь. Съ тѣхъ поръ ангелъ сталъ духомъ тьмы, а страна, созданная имъ, страной тьмы (Туранъ), въ отличіе отъ Ирана, страны свѣта». Какъ бы въ подтвержденіе этой легенды, что пустыня есть обиталище злого духа, мангишлакскій отрядъ не встрѣтилъ на Устюртѣ ни одного человѣка до самаго Аральскаго моря, ибо съ конца марта по октябрь жители откочевываютъ или въ Хиву, или на Эмбу.

Солдаты не шутя вѣрили, что здѣсь обитаетъ чортъ. Необыкновенные размѣры и странныя формы, которые раскаленный воздухъ придавалъ мѣстнымъ предметамъ, и миражи убѣждали ихъ въ этомъ, потому что кому же, какъ не чорту, придетъ въ голову смущать людей издали видомъ бѣгущихъ ручейковъ, осѣненныхъ деревьями, которыя такъ и манятъ укрыться подъ ихъ тѣнью, или какому нибудь кусту придать форму огромной пирамидальной тополи, а человѣку — форму большой башни. Пройдя уже не одну сотню верстъ, люди освоились съ миражами и не бросались къ нимъ, какъ прежде. Но тѣмъ не менѣе каждый миражъ, изображавшій такія соблазнительныя вещи, какъ воду и деревья, тѣнь которыхъ даже отражается въ водѣ, такъ и манилъ къ себѣ, ибо все это представлялось такъ естественно.

Хотя проводники и сообщили, что по дорогѣ на Каракинъ до Ильтедже колодцевъ весьма много, отчего и былъ выбранъ этотъ путь, а не сѣверный, на Акъ-крукъ и Суны-темиръ, однако жъ на самомъ дѣлѣ оказалось, что воды по этому пути столь мало и колодцы такъ глубоки, что эшелоны, которыми выступилъ отрядъ изъ Бусага, оказались слишкомъ велики. Поэтому каждый изъ эшелоновъ во время движенія самъ собою раздѣлился на новыя, болѣе мелкія, части. Это была одна причина раздробленія эшелоновъ. Другая заключалась въ томъ, что крайне маловодное или, вѣрнѣе, безводное пространство въ 100 верстъ отъ колодцевъ Каракинъ до Ильтедже надо было пройти какъ можно быстрѣе, а быстрота движенія колонны увеличивается съ уменьшеніемъ ея.

За колодцами Каракинъ слѣдуетъ колодезь Кыныръ. Онъ только одинъ и имѣетъ 30 сажень глубины. Въ отрядѣ имѣлись самыя смутныя понятія о колодцахъ на Устюртѣ; говорили, что будутъ колодцы въ 12—15 сажень глубины. Это всѣмъ казалось необыкновеннымъ. Каково же было всеобщее удивленіе, когда, по измѣреніи колодца Кыныръ, оказалось, что онъ имѣетъ 30 сажень глубины. Для доставанія воды изъ глубокихъ колодцевъ, при отрядѣ везлись два кожаныхъ ведра, каждое вмѣстимостью до 5 ведеръ. 26-го, вечеромъ, когда колонна Гродекова ночевала, благодаря проводнику, въ 1½ верстахъ отъ колодцевъ Каракинъ, прибылъ нарочный отъ Скобелева съ просьбою дать ему одно ведро и какъ можно больше веревокъ. И то, и другое было послано немедленно съ киргизомъ, такъ что первая колонна, 27-го утромъ прибывшая къ Кыныру, доставала воду изъ него посредствомъ

этого ведра. Одинокій колодезь Кыныръ высѣченъ въ скалѣ и имѣеть узкое наружное отверстіе ($\frac{3}{4}$ аршина) ¹⁾; вокругъ него изъ камня устроены перила ²⁾ и каменное корыто. На большомъ пространствѣ около колодца нѣтъ ни былинки—все вытравлено; видно людямъ, заходившимъ сюда, приходилось употреблять много времени, чтобы напоить животныхъ и налить бурдюки водою.

Первой колоннѣ нельзя было долго оставаться у Кыныра: въ 12-ти часахъ разстоянія слѣдовала вторая колонна, Гродекова. Надо было идти далѣе. Здѣсь предстояли на выборъ два пути: или по старой караванной дорогѣ прямо на Ильтедже, по безводному пути въ 50 верстѣ, или кружнымъ путемъ по колодцамъ. Такъ какъ въ Кынырѣ первая колонна могла набрать только такое количество воды, которое могло быть достаточно для раздачи людямъ у колодца, то выбора между этими путями не могло быть; пришлось поневолѣ слѣдовать кружнымъ путемъ, проходившимъ черезъ одиночные колодцы, хотя и весьма глубокие. 27 числа вечеромъ Скобелевъ выступилъ къ колодцу Дюсембай или Усюнъ, лежащему къ югу отъ большой караванной дороги.

Вторая колонна, Гродекова, выступила изъ Бусага 26 апрѣля, въ 4 часа пополудни. Къ ночи пройдено было 19 верстѣ и колонна ночевала въ безводномъ пространствѣ, всего въ $1\frac{1}{2}$ верстахъ отъ колодцевъ. На другой день, 27 числа, не успѣлъ хвостъ пѣхоты тронуться съ мѣста ночлега, какъ уже голова подошла къ колодцамъ Каракинъ. Ихъ пять, глубина до воды 5 сажень; вода солоноватая. Колодцы расположены въ небольшомъ оврагѣ. Войска, почти не останавливаясь, набрали воду въ ручную посуду, а казаки напоили своихъ лошадей. На переходѣ отъ Бусага начался падежь лошадей. Прежде всего пали тѣ лошади, которыя были отбиты Навроцкимъ и розданы офицерамъ. Эти лошади, при усиленныхъ переходахъ отъ залива Кайдакъ къ отряду, на скудномъ подножномъ кормѣ и почти безъ воды, едва передвигали ноги тотчасъ же по выходѣ изъ Бишъ-акты. 26 числа въ первой и во второй колоннахъ пало ихъ нѣсколько штукъ. Когда же поднялись на Устюртъ, гдѣ корму для лошадей почти не было, всѣ эти лошади пали и затѣмъ офицеры шли пѣшкомъ.

Вторая колонна пришла къ Кыныру поздно ночью. Достали большое кожаное ведро и, собравъ веревки со всей колонны, связали ихъ и опустили ведро въ колодезь. Сначала за работу принялись солдаты; но работа напол-

¹⁾ Такія узкія отверстія сдѣланы для того, чтобы предохранить колодцы отъ заноса песками.

²⁾ Вокругъ нѣкоторыхъ одиночныхъ, а слѣдовательно глубокихъ колодцевъ, устроены перила, для лучшаго предохраненія ихъ отъ заноса песками. Чѣмъ глубже колодезь, тѣмъ онъ драгоцѣннѣе, а потому къ сбереженію его и принимаются такія мѣры.

ненія ведра водою, при невозможности на 30-ти-саженной глубинѣ слышать плескъ ея, шла медленно; ведро вытягивали только на половину наполненнымъ водою и самый процессъ добыванія воды былъ весьма продолжителенъ: каждый рейсъ продолжался минутъ двадцать. Тогда киргизы, изъ верблюдо-возжатыхъ, сами томимые жаждою, видя, что дѣло подвигается медленно, напросились на работу. Этому, конечно, не только никто не препятствовалъ, но всѣ были довольны и киргизамъ обѣщана денежная награда. Лишь только веревка очутилась въ ихъ рукахъ, какъ работа закипѣла: ведро вытягивалось постоянно полнымъ и самое доставаніе воды пошло вдвое скорѣе. Часа черезъ три посуда одной роты была уже наполнена; приступили къ наполненію посуды другой роты. Вдругъ послышались звуки зурны, знакъ, что приближается начальникъ отряда съ кавалеріею. Хотя въ приказаніи по отряду и сказано было, что кавалерія выступить съ такимъ расчетомъ времени, чтобы прибыть къ колодцамъ Ильтедже одновременно съ третьею колонною, однако начальникъ отряда, желая видѣть всѣ эшелоны на маршѣ, выступилъ отъ колодцевъ Бусага 27-го утромъ и послѣ большого привала у колодцевъ Каракинъ двинулся далѣе. Но чрезъ это онъ находилъ всѣ колодцы занятыми и кавалерія, которая въ послѣдній разъ была напоена въ въ Каракинѣ, очутилась въ критическомъ положеніи; только случайность выручила ее изъ бѣды. Прибывъ къ колодцу Кынырь, кавалерія остановилась. Начальникъ отряда приказалъ, для облегченія подъема воды и для ускоренія работы, устроить нѣчто въ родѣ вѣрота. Съ единственной арбы, которая находилась при второй колоннѣ и на которой везлись отрядныя суммы, была снята ось съ колесами и поставлена надъ колодцемъ; затѣмъ къ оси была прикрѣплена и намотана веревка, привязанная къ ведру. Каждое колесо держали нѣсколько человекъ, а человекъ пятнадцать тянули веревку съ ведромъ. Такимъ способомъ выгнали только три ведра; затѣмъ веревки перетерлись и ведро упало въ колодезь. Другого такого ведра въ колоннѣ не было, доставать же воду обыкновенными ведрами было бесполезно. Такъ какъ до разсвѣта оставалось не болѣе трехъ часовъ, а между тѣмъ не были напоены три роты и сотня кавалеріи, находившіяся во второй колоннѣ, то каждой изъ этихъ частей колодезь былъ предоставленъ только на полчаса; войска, насколько было возможно, пользовались этимъ временемъ и до самаго разсвѣта толпились у колодца. Въ лагерѣ всю ночь никто не спалъ. За полчаса до выступленія, Гродековъ приказалъ той ротѣ, которая набралась водою, подѣлиться своимъ запасомъ съ другими частями колонны.

Еще солнце не показывалось на горизонтѣ, а вторая колонна была уже въ движеніи къ колодцу Дюсембай. Едва только она выступила отъ колодца Кынырь, какъ командиръ 4-й сотни кизляро-гребенскаго полка, Суцевскій-Ракуса, въ виду того, что лошади его сотни были не поены уже цѣлые

сутки, испросилъ разрѣшеніе двинуться на рысяхъ къ колодцу Дюсембай, чтобы до прихода пѣхотной колонны успѣть напоить лошадей. По словамъ проводника, это можно было успѣть сдѣлать, такъ какъ колодезь не глубже 10 сажень. Предполагая даже, что проводникъ показалъ глубину колодца вдвое меньше, все-таки глубина выходила въ 20 сажень. Каково же было отчаяніе Сущевскаго-Ракусы и всей его сотни, когда глубина колодца оказалась только на одну сажень меньше глубины Кыныра, т. е. 29 сажень. Колодезь этотъ, подобно Кыныру, высѣченъ былъ въ скалѣ. Разстояніе отъ этого послѣдняго 11 $\frac{1}{2}$ верстѣ.

Въ 8 часовъ утра, когда сотня прибыла къ колодцу, она застала тамъ команду казаковъ изъ первой колонны. Эта колонна 27 числа ночевала въ безводномъ пространствѣ, недалеко отъ Дюсембая. Утромъ 28 апрѣля, узнавъ, что колодезь близко, Скобелевъ съ казаками направился къ нему, а пѣхоту съ горнымъ взводомъ послалъ къ колодцамъ Акъ-мечеть. Къ приходу Сущевскаго-Ракусы казаки оканчивали поить своихъ лошадей; пѣхота же первой колонны виднѣлась верстахъ въ семи. Напоивъ лошадей, казаки изъ первой колонны предоставили колодезь въ распоряженіе кизлярско-гребенской сотни. Едва достали нѣсколько ведеръ воды, какъ большое кожаное ведро оборвалось въ колодезь, а вскорѣ затѣмъ подошла пѣхота и вьюки второй колонны. Тогда Сущевскій-Ракуса испросилъ разрѣшеніе идти далѣе, къ колодцу Черкезлы, до котораго, по словамъ проводника, было верстѣ 15. Но такъ какъ бараны не были поены съ колодцевъ Бусага, напоить же ихъ у Дюсембая не было никакой возможности, то начальникъ эшелона поручилъ командиру сотни взять съ собою барановъ и напоить ихъ у Черкезлы. Кавалерія съ своими вьюками и съ баранами немедленно же выступила и пѣхота заняла ея мѣсто у колодца Дюсембая. Жара въ этотъ день стояла свѣше 40° R., при отсутствіи всякаго движенія воздуха.

Всякій разъ, когда войска приходили къ одиночному, слѣдовательно, глубокому колодцу, происходило обыкновенно слѣдующее. Не успѣвали солдаты, шедшіе во главѣ колонны, составить ружья въ козлы, какъ бѣжали къ колодцу съ своими котелками, манерками и веревками и сразу опускали въ колодезь штукъ 10 этой посуды, при чемъ давка происходила страшная. Веревки путались одна съ другою, обрывались и посуда падала въ колодезь; едва половина опущенныхъ манерокъ вытаскивалась на половину наполненными водою; прочія же поднимались пустыми. Но чрезъ нѣкоторое время прибывали къ колодцу вьюки и съ ними ведра. Тогда устанавлился слѣдующій порядокъ: каждой части назначалась очередь для добыванія воды; къ колодцу ставился караулъ, котораго обязанность состояла въ томъ, чтобы не допускать людей тѣхъ частей, которымъ еще не пришла очередь, и назначался офицеръ для наблюденія за порядкомъ. Затѣмъ, людямъ раздава-

лась вода, привезенная на выюкахъ ¹⁾, по порціямъ, величина которыхъ зависѣла отъ совокупности многихъ обстоятельствъ: отъ количества воды, находившейся въ бурдюкахъ и боченкахъ, отъ величины предстоявшаго перехода, отъ того, въ какое время пришли на привалъ или ночлегъ, т. е. утромъ, въ полдень или ночью, наконецъ отъ числа колодцевъ и ихъ глубины. Наименьшая порція воды, которая отпускалась солдату на полсутки, равнялась пяти крышкамъ отъ манерки, т. е. двумъ обыкновеннымъ стаканамъ, а наибольшая—половинѣ манерки, т. е. 1½ бутылки. Можно представить, что испытывалъ человѣкъ при подобномъ недостаточномъ отпускѣ воды, когда испариной у него выходило больше жидкости, чѣмъ сколько онъ получалъ ея. Мучимый жаждою, онъ подходилъ къ колодцу и вымалывалъ себѣ глотокъ воды, или же подставлялъ свою крышку подъ бурдюкъ, когда въ него наливали воду, и терпѣливо выжидалъ, когда къ нему попадетъ нѣсколько капель жидкости. Здѣсь говорится «нѣсколько капель» въ буквальномъ смыслѣ слова, потому что воду наливали весьма бережно и проливать ее опасались. При ничтожномъ отпускѣ воды, можно ли было думать о варкѣ пищи? О качествѣ воды, конечно, уже никто не заботился: «была бы только мокрая», говорили въ отрядѣ.

Никто не можетъ лучше знать цѣну водѣ, какъ кочевники. Не даромъ въ пустынѣ существуетъ повѣрье: «капля воды, подаваемая жаждущему въ пустынѣ, смываетъ грѣхи за сто лѣтъ»; не даромъ считается верхомъ гостеприимства напоить жаждущаго путника въ лѣтній зной; не даромъ постройка колодцевъ приписывается святымъ людямъ. Нѣтъ святѣ дѣла, какъ вырыть колодезь. Имена строителей въ большей части случаевъ увѣковѣчены: колодцы называются въ честь ихъ. И дѣйствительно, не говоря уже про ту пользу, которую приносятъ колодцы, трудность работъ при вырытіи, напримѣръ, Кыныра, достойна того, чтобы сохранить въ памяти потомства имена строителей. Нѣкоторымъ колодцамъ приписывается чудесное происхожденіе. Такъ, про колодезь Балкую, около Красноводска, рассказываютъ, что онъ открылся мгновенно, отъ прикосновенія костыля одного старца, не находившаго нигдѣ по пути воды и изнемогавшаго отъ жажды.

Жара начиналась уже черезъ часъ по восходѣ солнца; часа черезъ три по выступленіи съ ночлега люди начинали приставать. Къ 9—10 часамъ утра зной становился невыносимымъ; въ воздухѣ удушье; миражи начинали играть на горизонтѣ. Приблизительно около этого времени колонна стано-

¹⁾ Вообще, начальники колоннъ приняли за правило: расходовать воду такимъ образомъ, чтобы по приходѣ къ колодцу всегда имѣть хотя небольшой запасъ ея на случай засоренія или отравленія колодца и вообще пока успѣютъ набрать воду изъ новаго колодца. Люди, зная, что въ запасѣ есть вода, идутъ бодрѣе.

вилась на привалъ. Двигаться позже было неудобно уже потому, что въ жару солдаты могли дѣлать только по двѣ, по двѣ съ половиною версты въ часъ, вмѣсто 3—3½ версты, которыя они проходили по утрамъ и по вечерамъ, по складѣ зноя. Привалъ продолжался до 3 или 4 часовъ пополудни. Но онъ немного освѣжалъ людей, мучимыхъ жаждою и лежавшихъ на солнцѣ безъ палатокъ. Хотя къ полудню солнце и укутывалось сухою туманною мглою ¹⁾, но изъ-за нея продолжали литься всеизсушающіе, отвѣсные жгучіе лучи. Какъ ни ничтожно казалось бы закрытіе, представляемое однимъ полотномъ противъ солнечныхъ лучей, но на самомъ дѣлѣ разница въ температурѣ на солнцѣ и подъ полотномъ огромная, почти такая же, какая лѣтомъ существуетъ между комнатою, расположенною на солнечной сторонѣ, и подваломъ, обращеннымъ къ сѣверу. При неимѣніи палатокъ, солдаты, составивъ ружья въ козлы, покрывали ихъ шинелями, которыя могли дать защиту отъ солнечныхъ лучей только одной головѣ; все же остальное тѣло немилосердно обжигалось солнечными лучами. Нельзя представить ничего мучительнѣе такъ называемаго отдыха на привалѣ въ пустынѣ, въ полуденный зной, безъ палатки; повидимому, вмѣсто подкрѣпленія силъ, человекъ еще болѣе изнуряется; когда одна половина тѣла накалится солнцемъ и человекъ не въ состояніи болѣе переносить мученій, то переворачивается на другую сторону, но здѣсь онъ попадаетъ на горячій песокъ, т. е. изъ огня да въ полямя. И такъ какъ накаливаніе совершается весьма быстро, то на привалѣ люди то и дѣло переворачиваются съ боку на бокъ. Все тѣло колеть какъ будто иголками и отдѣляется обильный потъ, а металлическія вещи накаливаются до такой степени, что прикоснуться къ нимъ обнаженнымъ тѣломъ невозможно. Независимо этого, при значительномъ выдѣленіи пота жажда усиливается.

На привалахъ, если воды было достаточно, варили обѣдъ и затѣмъ поили лошадей и верблюдовъ или въ волю, если колодцевъ было много, или же только по одному, по два ведра на каждое животное, если воды было ограниченное количество; послѣ всѣхъ поили барановъ. Съ этими животными было много хлопотъ. Приближаясь къ колодцамъ и чуя воду, они обыкновенно бросались къ нимъ вскачь. Такъ какъ колодцы большею частью ничѣмъ не огорожены, то чтобы бараны съ разбѣга не попадали въ нихъ, обыкновенно ставили сплошную цѣпь солдатъ, отъ колодцевъ шагахъ въ 20,

¹⁾ Въ Арало-каспійскомъ бассейнѣ не рѣдко встрѣчаются сухіе туманы (пыль, наполняющая всю атмосферу при совершенномъ отсутствіи вѣтра въ нижнихъ слояхъ атмосферы). Такая пыль, вѣроятно, опускается изъ высшихъ слоевъ воздуха, а мѣстороженіе ея лежитъ весьма далеко, можетъ быть даже въ центральной Африкѣ (Вопросы, предлагаемые императорскимъ русскимъ географическимъ обществомъ при изслѣдованіи Хивинскаго ханства и сопредѣльныхъ съ нимъ степей, стр. 20).

которымъ не малаго труда стоило удержать ихъ. Наполнивъ корыта водою, подпускали къ каждому изъ нихъ по десятку барановъ. Когда воды было много, барановъ поили, конечно, въ волю; если же воды было мало, то, давъ на десятокъ ведро воды, отгоняли ихъ прочь, и чтобы они не бросились къ корытамъ, ихъ снова окружали цѣпью солдатъ. Были и такіе случаи, что поили животныхъ даже и тогда, когда и людямъ воды было недостаточно. Это случалось, когда животныя были не поены нѣсколько дней, и впереди не представлялось возможности скоро ихъ напоить. Въ подобныхъ обстоятельствахъ много хлопотъ было не только съ животными, но и съ людьми, которые, припавъ къ корытамъ, оспаривали у нихъ воду. Особенно тяжело приходилось верблюдовожатымъ: если солдаты дѣлились съ ними своею скудною пищею, то воды уже имъ никто не давалъ. Съ запекшимися устами, съ почернѣвшими языками, они иногда едва въ состояніи были произносить: «су, су! воды, воды!» Несчастные, стоя на колѣнахъ, вымаливали глотокъ воды.

Вечерніе переходы бывали всегда легче утреннихъ, такъ какъ по вечерамъ было прохладнѣе. Вечеромъ шли часовъ до девяти, до десяти. Такимъ образомъ отрядъ находился отъ 10 до 12 часовъ въ движеніи, совершая нерѣдко болѣе 40 верстъ. И такъ шли не одинъ день, не два, а цѣлыхъ три недѣли.

Часамъ къ шести вечера двѣ роты колонны Гродекова набрали воду въ ручную посуду и напоили часть верблюдовъ. Роты эти, подъ команду Буравцова, тотчасъ же были двинуты къ колодцамъ Черкезлы. Прочія войска остались у Дюсембая, наливать свои бурдюки, и только къ десяти часамъ вечера окончили это дѣло. Въ темную ночь Гродековъ повелъ ихъ тоже къ Черкезлы.

Между тѣмъ, Суцевскій-Ракуса, постоянно увѣряемый проводникомъ, что Черкезлы близко, шелъ уже въ продолженіе пяти часовъ. Наконецъ, часа въ 4 пополудни, онъ подошелъ къ колоннѣ Скобелева, которая, двигаясь съ самага утра въ теченіе шести часовъ, къ колодцамъ Акъ-мечеть не дошла и остановилась всего въ трехъ верстахъ отъ колодца Черкезлы. Въ этой колоннѣ одна рота начала приставать и растягиваться. Скобелевъ, чтобы водворить въ ней порядокъ, повелъ ее подъ барабанъ, съ ружьями на плечо, верстъ 10. О существованіи колодца Черкезлы Скобелеву не было извѣстно. Когда Суцевскій-Ракуса подошелъ къ первой колоннѣ и сообщилъ начальнику ея, что онъ идетъ къ колодцу Черкезлы, то Скобелевъ приказалъ и своей колоннѣ тотчасъ же двигаться туда. Въ Черкезлы оказался одинъ колодезь въ 25 сажень глубиною. Вода протухлая, соленая и чрезвычайно мутная. Кизляро-гребенской сотнѣ, которая не пошла уже своихъ лошадей съ 6 часовъ утра 27 до вечера 28 апрѣля, разрѣшено было дать по пол-

ведру воды. У несчастныхъ животныхъ полопались отъ жары и жажды языки; они дрались, кусались, дрожали при видѣ воды, пили ее съ такою жадностью, что падали на колѣни; трудно было лошадь оторвать отъ пустого, но еще мокраго ведра. Но не многимъ лошадямъ досталось напиться. Замѣтили, что вода въ колодцѣ плохо набѣгаетъ, а потому поеніе лошадей прекратили и воду стали отпускать только людямъ. Часа черезъ два вся вода изъ колодца была вычерпана. Въ это время пріѣхалъ проводникъ, посланный Скобелевымъ для розысканія колодцевъ Акъ-мечеть, и сообщилъ, что они не далеко. Въ тотъ же вечеръ первая колонна прибыла къ Акъ-мечети, гдѣ воды въ двухъ колодцахъ весьма много, а сотня Суцевскаго-Ракусы осталась у Черкезлы. Часа черезъ три вода набѣжала; лошадямъ дали только по полведру, и затѣмъ воды въ колодцѣ опять не стало. Около полуночи пришелъ въ Черкезлы Буравцовъ съ двумя ротами, а утромъ 29 прибылъ и Гродековъ съ остальными двумя ротами, прослѣдовавъ безостановочно 25 верстъ. Люди, проведеніе безъ сна всю ночь у колодца Кынырь, не спали и въ эту ночь. Всѣ были сильно утомлены. Нѣкоторые изъ офицеровъ, чтобы прогнать сонъ, ихъ одолѣвавшій, вставали съ лошадей и шли пѣшкомъ; другіе выѣзжали передъ колонну шаговъ за 600—700, слѣзали съ коней, ложились на землю и засыпали минутъ на пять; когда колонна подходила, то ихъ будили; они опять садились на коней и повторяли то-же самое. Киргизъ Курманъ-Джановъ, посланный Суцевскимъ-Ракусою съ донесеніемъ къ Гродекову, заснулъ на лошади, которая, не будучи понукаема, остановилась. Его встрѣтили верстахъ въ 12 отъ колодца Черкезлы и насилу добудились. Одно только выручало—прохлада ночи.

29 апрѣля, часовъ въ шесть утра, когда вода въ колодцѣ набѣжала, приступили къ поенію лошадей. Но давъ по ведру нѣсколькимъ лошадямъ, колодезь опять весь вычерпали. Пришлось ждать. Часамъ къ девяти воды набѣжало достаточное количество. Но въ это время къ колодцу подошли два полевыхъ орудія изъ колонны Пожарова, подъ конвоемъ сотни казаковъ. Командиръ сотни просилъ напоить артиллерійскихъ лошадей, безъ чего онѣ не дойдутъ до Ильтедже. Гродековъ приказалъ отпустить по одному ведру на каждую артиллерійскую лошадь, всего счетомъ 24 ведра, и напоить казаковъ, такъ какъ узналъ отъ нихъ, что они поили своихъ лошадей въ послѣдній разъ 28 числа, слѣдовательно лошади могли еще ждать. Затѣмъ артиллерія, отдохнувъ около часу, двинулась далѣе по большой дорогѣ, прямо на Ильтедже.

Колонна Пожарова выступила отъ колодцевъ Бусага 27 апрѣля утромъ. Дойдя до колодцевъ Каракинь, колонна остановилась; но сюда пріѣхалъ начальникъ отряда и приказалъ ей тронуться далѣе, къ Кыныру, гдѣ предполагалось много воды. Пожаровъ тронулся, дошелъ до Кыныра, но не могъ

напоить пѣхоту, такъ какъ уцѣлѣвшее большое ведро находилось въ колоннѣ Скобелева. Тогда онъ отправилъ артиллерію, подъ прикрытіемъ сотни казаковъ, отдѣльно, впередъ по большой дорогѣ, прямо на Ильтедже, а съ пѣхотою возможно скорѣе слѣдовалъ по той же дорогѣ. Часовъ около четырехъ пополудни, 29 числа, колонна его обогнала колонну Гродекова, когда эта послѣдняя находилась у Черкезлы.

Между тѣмъ, колоннѣ Гродекова идти прямо на Ильтедже отъ Черкезлы было невозможно по недостатку запаса воды; точно также невозможно было утромъ 29 числа идти и на Акъ-мечеть, гдѣ въ это время находился Скобелевъ и кавалерія съ начальникомъ отряда, а также и потому, что люди сильно устали. Рѣшено было выждать вечера и тогда слѣдовать къ Акъ-мечети. Когда вода въ колодцѣ Черкезлы набѣжала, то прежде всего дали по ведру воды лошадямъ; затѣмъ набрали воду въ ручную посуду двѣ роты апшеронскаго полка, которыя тотчасъ и были направлены къ колодцамъ Акъ-мечеть, подъ начальствомъ Буравцова. Къ 8 часамъ вечера набрали воду въ котелки и манерки остальные двѣ роты апшеронскаго полка и съ начальникомъ колонны тронулись тоже въ Акъ-мечеть. До колодцевъ Акъ-мечеть всего пять верстъ. Придя къ нимъ, Буравцовъ засталъ хвостъ кавалеріи, ночевавшей съ 28 на 29 число. Кизляро-гребенская сотня оставалась у колодца Черкезлы, такъ какъ отъ Буравцова получено было не совсѣмъ опредѣлительное извѣстіе о количествѣ воды въ Акъ-мечети. Суцескому-Ракусѣ приказано было напоить своихъ лошадей въ Черкезлы до-сыта и утромъ слѣдующаго дня прибыть въ Акъ-мечеть. Въ Акъ-мечети оказалось два колодца, глубиною 10 сажень, и воды неисчерпаемое количество: не смотря на то, что изъ нихъ кавалерія напоила своихъ лошадей, набрался водою и напоилъ верблюдовъ Скобелевъ, вода въ нихъ не уменьшалась. Колодцы расположены на гладкой, глинистой, совершенно обнаженной отъ всякой растительности, поверхности. Недалеко отъ нихъ находится небольшой мѣловой курганъ, въ которомъ вырыта пещера, служащая мѣстомъ совершенія богослуженія, т. е. мечетью. Отсюда и самое названіе колодцевъ Акъ-мечеть (бѣлая мечеть). Къ утру 30 апрѣля были напоены всѣ люди, лошади и верблюды, а за часъ до выступленія прибыла въ Акъ-мечеть и сотня Суцескаго-Ракусы, также напоивъ своихъ лошадей и верблюдовъ.

Затѣмъ движеніе второй колонны къ Ильтедже не представляло никакихъ особенныхъ затрудненій. Большіе пески, начинающіеся верстахъ въ 10 отъ Ильтедже, были преодолены довольно легко. 30 числа, предъ закатомъ солнца, колонна Гродекова пришла въ Ильтедже, гдѣ уже собрались остальные части отряда.

Въ этотъ день полевой артиллерійскій взводъ изъ колонны Пожарова, слѣдовавшій отдѣльно отъ его колонны, подъ прикрытіемъ сотни казаковъ,

не доходя верстъ 6 до Ильтедже, въ пескахъ выбился изъ силъ и не могъ слѣдовать дальше. Дано было знать въ Ильтедже, гдѣ уже собралась кавалерія и пѣхота Скобелева. Немедленно казаки сѣли на коней, взяли всѣ имѣвшіеся бурдюки и поскакали къ артиллеріи. Артиллерійскія лошади были напоены, отдохнули, и затѣмъ орудія прибыли въ лагерь.

Что касается четвертой колонны (кавалеріи съ ракетною командою), то она выступила отъ колодцевъ Бусага 27 апрѣля и, послѣ большого привала у колодцевъ Каракинъ, гдѣ были напоены лошади, въ тотъ же день прибыла къ колодцу Кыныръ, заставъ тамъ колонну Гродекова. Какъ было сказано, большое кожаное ведро уронили въ этотъ колодезь, и кавалерія не имѣла никакихъ средствъ напоить своихъ лошадей, а между тѣмъ проводники не знали другого колодца ближе, чѣмъ Алпай-масъ, находящійся въ 50 верст. отъ Кыныра. Тронулись къ Алпай-масу. Къ полудню 28 апрѣля жара достигла 40° R. Конница начинала выбиваться изъ силъ, нѣкоторыя лошади уже не въ состояніи были двигаться и пристали. Уже начинали терять надежду достигнуть колодцевъ, до которыхъ оставалось еще болѣе 20 верстъ, т. е. 4 часа марша. Наконецъ, Ломакинъ приказалъ остановиться. Вотъ какъ описываетъ состояніе колонны прусскій поручикъ Штумъ, находившійся при ней: «Ни одного глотка воды! и, насколько видить глазъ, все песокъ и песокъ, отсвѣчивающій подъ солнечными лучами! Ни кустарника, ни травки, которая могла бы служить пищею насѣкомому! Мои слуга и переводчикъ уже въ теченіе нѣсколькихъ часовъ растянулись, безъ всякаго сознанія, на песокъ, около своихъ лошадей. Я не только не зналъ объ ихъ исчезновеніи, но начиналъ и самъ падать въ обморокъ. Всѣ мы думали, что пробилъ нашъ послѣдній часъ и что наступила та критическая минута, о которой говорятъ не иначе, какъ съ содроганіемъ. Вдругъ на горизонтѣ, среди густого облака пыли, показались два призрака, которые неслись къ намъ во весь опоръ. Крикъ: вода! вода! вырвался изъ всѣхъ грудей. Всѣ вставай, колодезь близко! Въ секунду всѣ эти истощенные люди поднялись на ноги, какъ по волшебству, и радость внезапно озарила лица, которыя предались было полной безнадёжности!»¹⁾

Нужно замѣтить, что за нѣсколько минутъ до описываемаго момента Ломакинъ совершенно случайно открылъ одну изъ тѣхъ тропинокъ, которыя часто попадаются въ окрестностяхъ колодцевъ. Чтобы никого не разочаровать, онъ, не говоря никому ни слова, послалъ по этой тропинкѣ двухъ киргизъ, которые, проѣхавъ около двухъ верстъ, открыли колодезь; о существованіи его не было извѣстно ни одному изъ проводниковъ. Въ благодарность за свое спасеніе, офицеры, бывшіе въ кавалерійской колоннѣ,

¹⁾ Chiwa, rapports de Hugo Stumm, pages 41, 42.

дали этому колодцу названіе «Благодатный». Колодезь Благодатный оказался съ большимъ количествомъ воды; глубина его 17 сажень. Напоивъ здѣсь людей и лошадей, кавалерія двинулась къ колодцамъ Акъ-мечеть, гдѣ и ночевала. 29-го она прибыла въ Ильтедже.

Такимъ образомъ мангишлякскій отрядъ, не смотря на всѣ препятствія, противопоставленныя враждебною природою, на недостатокъ воды и сильную жару, преодолѣлъ все, и безъ горячей пищи, безъ сна въ теченіе нѣсколькихъ ночей, въ постоянной работѣ, или ногами при движеніи, или руками при добываніи воды изъ колодцевъ, бодро переносилъ всѣ труды и лишения. Таково было самоотверженіе всѣхъ чиновъ отъ перваго до послѣдняго, что на верблюдахъ, которыхъ берегли и на которыхъ не позволялось сидѣть никому, кромѣ больныхъ, ѣхало не болѣе человѣкъ десяти изъ цѣлага отряда. Только въ Ильтедже опредѣлилось, во что обошелся войскамъ тяжелый путь отъ Бусага. 30 человѣкъ не могли слѣдовать далѣе и были оставлены въ устроенномъ въ Ильтедже укрѣпленіи. До прихода же къ этимъ колодцамъ, кромѣ упомянутыхъ десяти человѣкъ, ни одинъ изъ остальныхъ двадцати не показывалъ даже вида, что боленъ, изъ опасенія, чтобы его не посадили на верблюда и тѣмъ не обременили послѣдняго до такой степени, что онъ могъ пристать; всякій понималъ, что чѣмъ далѣе, тѣмъ верблюды будутъ нужнѣе отряду, а ихъ безъ того отъ Бусага до Ильтедже пало болѣе 30 штукъ.

Въ Ильтедже оказалось семь колодцевъ, глубиною три сажени. Изъ числа этихъ колодцевъ три были вырыты вновь киргизами, посланными изъ Бусага съ шанцевымъ инструментомъ собственно для открытія новыхъ колодцевъ и очистки старыхъ. Работу эту они выполнили вполне добросовѣстно. Окрестности Ильтедже покрыты песками, поросшими кустами саксаула. Здѣсь постоянно господствуютъ сильныя вѣтры, несущіе цѣлыя облака песчаной пыли. Во время трехнедѣльнаго пребыванія роты апшеронскаго полка въ устроенномъ у колодцевъ редутѣ, пять разъ пришлось очищать рвы отъ заносившихъ ихъ до самаго верха песковъ. Верстахъ въ трехъ отъ Ильтедже находятся могилы двадцати туркменскихъ джигитовъ, сопровождавшихъ купеческій караванъ изъ Хивы на Мангишлякъ. На караванъ напали киргизы и истребили всѣхъ туркменъ. Вообще нужно замѣтить, что въ старину, когда Мангишлякъ былъ еще занятъ туркменами, хивинская торговля направлялась на Тюбъ-караганскую бухту. Слѣды этого торговаго движенія сохранились и до сихъ поръ: съ самаго поднятія на Устюртъ, у колодцевъ Каракинъ, отрядъ встрѣтилъ множество верблюжьихъ тропъ. Когда же киргизы отгѣснили туркменъ болѣе къ югу и движеніе каравановъ по этому пути стало опасно, то торговый путь подвинулся также къ югу и направился сперва на бухту Александръ-бай и потомъ, по тѣмъ же

причинамъ, на Карабугазъ. Когда же киргизы окончательно вытѣснили туркменъ и распространились по всему полуострову, то торговля почти прекратилась.

Ильтедже предназначено было для второго опорнаго пункта, а потому въ немъ устроили редутъ, который предполагалось занимать одною ротою аншеронскаго полка до прихода туда двухъ ротъ ширванскаго полка съ продовольствіемъ для отряда; затѣмъ это довольствіе должна была конвоировать въ Айбугирь аншеронская рота, а ширванцы занимать самый опорный пунктъ. Этотъ пунктъ, равно какъ и Бишъ-акты, начальникъ отряда считалъ необходимымъ занять до времени, пока не опредѣлится положеніе дѣлъ въ ханствѣ, двумя ротами, по той причинѣ, что, какъ доносилъ онъ князю Меликову, одной роты слишкомъ мало для ночныхъ карауловъ и секретовъ, а днемъ—для прикрытія верблюдовъ и барановъ и для заготовленія топлива. Съ другой стороны, всѣ киргизы находились въ сильномъ возбужденіи и относились вообще съ большимъ недовѣріемъ и даже враждебно къ нашему движенію въ Хиву. Поэтому Ломакинъ считалъ недостаточнымъ поручить охрану каждаго изъ опорныхъ пунктовъ одной ротѣ, въ столь значительномъ разстояніи другъ отъ друга. Въ ожиданіи прибытія Навроцкаго, въ Ильтедже пока оставлена была 12-я рота аншеронскаго полка, поручика Гриневича, который былъ вмѣстѣ съ тѣмъ назначенъ и воинскимъ начальникомъ укрѣпленія. Въ укрѣпленіи были оставлены больные со всего отряда, числомъ 30, и всѣ слабые верблюды, числомъ 60. Какъ рота, такъ и больные, имѣли довольствія по 21 мая, по 1 фунту сухарей въ сутки. Баранами гарнизонъ былъ обезпеченъ приблизительно тоже по 21 мая.

Между тѣмъ до сего времени въ отрядѣ не былъ полученъ отвѣтъ отъ генерала Веревкина на донесеніе къ нему Ломакина, посланное изъ Киндерли 7 апрѣля, отвѣтъ, который, по расчету начальника отряда, долженъ былъ быть полученъ въ Бусага или Каракинѣ. Предполагая, что нарочный, посланный съ этимъ донесеніемъ, перехваченъ, Ломакинъ изъ Ильтедже послалъ въ оренбургскій отрядъ другого нарочнаго, съ которымъ сообщалъ Веревкину о настоящемъ составѣ отряда, о количествѣ войскъ, оставленныхъ на опорныхъ пунктахъ, и о томъ, что, двигаясь черезъ Байларъ, Кизыль-ахиръ и Итыбай, онъ предполагаетъ быть 6 или 7 мая у Акъ-чеганака (Айбугирь), гдѣ расположится противъ киргизской могилы Кизыль-гумбетъ и будетъ ожидать дальнѣйшихъ распоряженій Веревкина ¹⁾.

Дальнѣйшее движеніе къ Айбугиру должно было происходить, какъ и происходило до сихъ поръ, четырьмя колоннами: 1) первая, подъ командою Скобелева, изъ трехъ ротъ, двухъ орудій и команды казаковъ; 2) вторая, подъ начальствомъ Пожарова, изъ трехъ ротъ, одного орудія и вьюковъ

¹⁾ Ломакинъ начальнику оренбургскаго отряда 1 мая 1873 г., № 38.

двухъ сотенъ кавалеріи; 3) третья, подъ начальствомъ Гродекова, такого же состава, какъ и вторая колонна, и 4) кавалерійская колонна безъ выюковъ, подъ начальствомъ Теръ-Асатурова. Время выступленія колоннъ было назначено: первой—въ 3 $\frac{1}{2}$ часа утра 1 мая, второй—въ 4 часа пополудни того же числа, третьей—въ 3 $\frac{1}{2}$ час. утра 2 мая и четвертой—въ 3 часа пополудни 2 же мая.

По всему пути до Айбугира, по тѣмъ свѣдѣніямъ, какія имѣлись въ отрядѣ, наиболѣе трудностей предстояло на большомъ безводномъ переходѣ въ 62 версты отъ Кызылъ-ахира до Байчагира, гдѣ притомъ всего одинъ колодезь. Въ отрядѣ опасались, чтобы хивинцы не засыпали этотъ колодезь. Затѣмъ, отъ Байчагира одинъ день пути до Итыбай, чрезъ колодезь Мендали, а на другой день можно уже спуститься къ Айбугиру отъ киргизской могилы Кызылъ-гумбетъ; такъ что, если бы не встрѣтилось препятствій на пути, то 6 и 7 мая Ломакинъ предполагалъ быть въ хивинскихъ предѣлахъ, гдѣ и ожидать дальнѣйшихъ распоряженій отъ начальника оренбургскаго отряда, генерала Веревкина.

До настоящаго времени никакихъ свѣдѣній о непріятелѣ или слѣдовъ его не было; казалось болѣе чѣмъ вѣроятнымъ, что отрядъ не встрѣтитъ непріятеля въ значительныхъ массахъ въ пустынѣ. Исключительно дѣйствуя на лошадяхъ, для него вопросъ о водѣ, при непремѣнныхъ безпорядкахъ, сопровождающихъ всегда сборъ азіатцевъ въ значительныхъ массахъ, приобрѣталъ еще большее значеніе, чѣмъ для европейскаго отряда. Вотъ почему въ отрядѣ были убѣждены, что на Устюртѣ противодѣйствіе непріятеля поневолѣ ограничится лишь высылкою незначительныхъ партій для порчи колодецевъ Табанъ-су, Мендали и Итыбай. Поэтому всѣ соображенія должны были быть подчинены одному условію—возможно быстрому прохожденію колоннъ чрезъ пространство, бѣдное водою, непремѣнно малыми эшелонами и притомъ съ достаточными интервалами между послѣдними. Приведенное распределеніе войскъ по колоннамъ не совсѣмъ удовлетворяло этому: колонны были слишкомъ велики, а разстоянія между ними слишкомъ малы, всего полсутки. Ясно было видно уже на пути отъ Каракина до Ильтедже, что разстояніе между эшелонами мало, такъ какъ они сталкивались у колодецевъ; что требовалось много времени, чтобы напоить людей и лошадей, и что колонны сами собою раздроблялись на болѣе мелкія части.

Съ 1 мая сдѣлано было распоряженіе, чтобы войска довольствовались однимъ фунтомъ сухарей въ сутки. За весь путь отъ Бишъ-акты до Ильтедже рогожные кули сильно поистрепались; отъ постоянного навьючиванія и развьючиванія верблюдовъ сухари перетгивались и обращались въ порошокъ, который сыпался сквозь рѣдкую ткань; куски же сухарей терялись сквозь дыры въ куляхъ. Хотя по мѣрѣ опорожненія кулей, сухари пересыпались въ двойные кули, но и это мало помогало. Часто приходилось

видѣть, какъ верблюдъ, несущій сухарный вьюкъ, оставляетъ послѣ себя дорожку изъ сухарей. Идущій при вьюкахъ солдатъ замѣтитъ это и заткнетъ дыру крупнымъ сухаремъ; но отъ сотрясенія онъ выходитъ изъ даннаго ему положенія, дыра опять открывается и сухари опять начнутъ сыпаться. Бараны, которые прошли уже нѣсколько сотъ верстъ, весьма сильно похудѣли; мясо ихъ было, конечно, мало питательно. Если къ этому прибавить еще, что горячая пища варилась не каждый день, то нельзя не удивляться необыкновенной выносливости русскаго солдата.

Колонна Скобелева выступила отъ колодезь Ильтедже 1 мая, въ 3¹/₂ часа утра, и сдѣлавъ большой приваль у колодца Байляръ, въ 20¹/₄ верстахъ отъ Ильтедже, выступила подъ вечеръ того же дня къ колодцу Кизыль-ахиръ, гдѣ и ночевала. Въ Байлярѣ оказался одинъ колодезь, глубиною 14 сажень; въ Кизыль-ахирѣ, отстоящемъ отъ Байляра въ 8¹/₂ верстахъ, тоже одинъ колодезь, глубиною 18 сажень. Дорога къ этимъ колодцамъ твердая, глинистая, отчасти солонцеватая. Затѣмъ большой безводный переходъ въ 53 версты отъ Кизыль-ахира до Байчагира совершенъ первою колонною въ 1¹/₂ сутокъ. Скобелевъ, крайне опасавшійся за колодезь Байчагиръ, 2 мая, въ 4¹/₂ часа утра, опередивъ свою колонну, выступившую изъ Кизыль-ахира съ 12 казаками и 10 киргизами, двинулся къ колодцу Байчагиръ, къ которому и прибылъ въ 12¹/₂ пополудни того же числа, двигаясь безостановочно. Колодезь найденъ былъ въ исправности; глубина его 16 сажень, столбъ воды 1¹/₂ сажени, діаметръ колодца одинъ аршинъ. Какъ сообщили Скобелеву проводники, накопленіе воды въ колодцѣ происходитъ весьма быстро. Здѣсь весною собираются кочевники, обладающіе нѣсколькими тысячами головъ скота. Свѣжіе слѣды ихъ виднѣлись и теперь.

«Сдѣлавъ въ жаркое время трудный переходъ отъ Кизыль-ахира до Байчагира, доносилъ Скобелевъ, я на мѣстѣ вполне оцѣнилъ значеніе этого колодца для успѣшнаго движенія всего отряда. Не только положеніе колонны войскъ, но даже такого незначительнаго разѣзда, какъ мой, было бы весьма затруднительно, если бы хивинцамъ удалось засыпать такой колодезь, какъ Байчагиръ. Чтобы засыпать его, нужно не болѣе трехъ часовъ времени; отрыть же его, при большой глубинѣ и недостаточной ширинѣ (болѣе одного человѣка работать не можетъ), киргизы считаютъ, что нужно шесть дней. Я помирюсь съ нашими средствами на двухъ дняхъ; но и это во всякомъ случаѣ было бы очень трудно, принимая во вниманіе, что съ каждымъ днемъ уменьшается при колоннахъ число годныхъ бурдюковъ». Такъ какъ проводники полагали, что въ окрестностяхъ Табанъ-су могутъ быть кочевья, то Скобелевъ опасался, чтобы они не воспользовались промежуткомъ времени между двумя колоннами, особенно когда операціонное направленіе на Мендали и Итыбай обрисуеться, и не засыпали бы Байчагира. На основаніи

этого соображенія, а отчасти и для того, чтобы обезпечить свой разбѣздъ отъ нападенія непріятели въ превосходныхъ силахъ и во всякомъ случаѣ удержать за собою колодезь Байчагирь до прибытія его колонны 3 мая, Скобелевъ, немедленно по приходѣ къ колодцу, приступилъ къ сооруженію траншеи вокругъ него, съ насыпью по обѣимъ сторонамъ ровика, для обезпеченія тыла стрѣлковъ во время нападенія со всѣхъ сторонъ. Затѣмъ онъ предполагалъ, по уходѣ съ своей колонной изъ Байчагира, занять эту траншею 15—25 стрѣлками до прибытія второй колонны. Оставленіе команды у колодца являлось дѣломъ въ высшей степени важнымъ, потому что порча его могла бы принести неисчислимый вредъ успѣху движенія всего отряда, а потому владѣть этимъ пунктомъ на все время прохожденія колоннъ было необходимо. Зная о движеніи трехъ колоннъ въ 12 часахъ разстоянія одна отъ другой, казалось, что противникъ не можетъ энергически напирать на оставленную часть, ибо это было не въ его характерѣ. Слѣдовательно, оставленіе небольшой команды у колодца не было дѣломъ рискованнымъ.

Пожаровъ выступилъ отъ Ильтедже 1 мая, въ 4 часа пополудни, и къ вечеру сдѣлавъ $20\frac{1}{2}$ верстъ, ночевалъ съ колонной у колодца Байляръ, гдѣ, въ виду большого безводнаго пространства, поилъ верблюдовъ. Вслѣдствіе этого онъ тронулся съ ночлега довольно поздно, такъ что колонна Гродекова, выступившая отъ Ильтедже 2 мая, подходя къ Байляру часовъ въ 9 утра, видѣла арріергардъ 2-й колонны въ верстѣ отъ колодца. 2 мая Пожаровъ въ Кизыль-ахирѣ оиатъ поилъ людей, лошадей, барановъ и верблюдовъ и, выступивъ далѣе, ночевалъ въ безводномъ пространствѣ, а Гродековъ ночевалъ въ Байлярѣ. Вечеромъ, часовъ въ 8, къ этому колодцу пришла кавалерія съ начальникомъ отряда. Здѣсь Ломакинъ рѣшилъ предпринять усиленную рекогносцировку по направленію къ Акъ-чеганаку, кратчайшимъ путемъ по маловодному пути чрезъ Мендали, съ кавалеріей, ракетной командой, горнымъ взводомъ, однимъ полевымъ орудіемъ и пятью ротами пѣхоты. Обозъ же, подъ прикрытіемъ четырехъ ротъ и одного орудія, долженъ былъ двигаться чрезъ Табанъ-су и Итыбай тоже къ Акъ-чеганаку. Сообщивъ это предположеніе начальнику 3-й колонны, Гродекову, онъ, съ кавалеріей, двинулся къ колодцу Кизыль-ахиру, куда прибылъ въ полночь съ 2 на 3 мая, гдѣ и ночевалъ, а 4-го вечеромъ прибылъ въ Байчагирь. Обогнавъ на пути 2-ю колонну, начальникъ отряда сообщилъ Пожарову, что для производства усиленной рекогносцировки, изъ его колонны назначаются двѣ роты и одно полевое орудіе, и что придя въ Байчагирь, онъ долженъ будетъ, отдѣливъ наиболѣе сильныхъ верблюдовъ, по 15 на роту, съ патронами, водою и сухарями на 5 дней, двинуться чрезъ Мендали и Итыбай къ Акъ-чеганаку, куда идетъ и вся колонна Скобелева; остальныхъ же своихъ верблюдовъ, наиболѣе слабыхъ, подъ прикрытіемъ одной роты, оставить у колодца Бай-

чагирь. Въ то же время Скобелеву послано было приказаніе оставить у Байчагира всѣхъ слабыхъ верблюдовъ и, взявъ съ собою по 15 верблюдовъ на роту, съ патронами, водою и сухарями на 5 дней, двигаться на Итыбай. Самъ начальникъ отряда съ кавалеріею рѣшилъ двинуться къ Акъ-чеганаку чрезъ Табанъ-су и Итыбай. Третья же колонна, забравъ у Байчагира всѣ оставленные первую и второю колоннами войска и тяжести, должна была двигаться къ Акъ-чеганаку по тому же пути, какъ и кавалерія, возможно скорѣе.

Теперь колодцы Мендали и Табанъ-су ¹⁾ представляли для отряда первостепенное значеніе, и возможно быстрѣйшее занятіе ихъ являлось дѣломъ самымъ необходимымъ. Здѣсь, по словамъ всѣхъ проводниковъ, колонны должны были въ послѣдній разъ до Акъ-чеганака (Кизыль-гумбетъ), гдѣ находится болѣе ста колодцевъ, заготовить водою для людей на три дня караваннаго хода, такъ какъ въ Итыбаѣ вода горькосоленая, для людей вредная, а въ колодцахъ Гуннанъ-урусъ, лежащихъ на разстояніи часа пути отъ Итыбая, влѣво отъ дороги, хотя воды и очень много, но она одинакова съ итыбайской. Проводники говорили, что въ Итыбаѣ и въ Гуннанъ-урусъ вода такая же, какъ и въ колодцахъ Онъ-каунды. Въ Каундахъ вода дѣйствительно отвратительная, но ее пили; слѣдовательно, можно было, въ случаѣ нужды, пить и итыбайскую и гуннанъ-урусскую воду; но для сбереженія здоровья людей, этого нужно было стараться избѣгнуть, и вотъ почему занятіе Табанъ-су и Мендали являлось дѣломъ необходимымъ. Если бы въ Мендали и Табанъ-су оказалось достаточно воды, то отрядъ могъ считать себя вполне обеспеченнымъ отъ пагубныхъ послѣдствій порчи хивинцами колодцевъ, лежащихъ отъ нихъ далѣе къ востоку, и движеніе колоннъ уже не могло бы быть остановлено. Если бы даже въ Мендали и Табанъ-су воды оказалось мало, а колодцы Итыбай и Гуннанъ-урусъ испорчены, то и это не повліяло бы на возможность достиженія хивинскаго оазиса, потому что въ Гуннанъ-урусъ и въ Итыбаѣ нѣсколько колодцевъ и они не глубоки, такъ что очистка ихъ могла бы быть произведена весьма скоро.

4 мая изъ Байчагира кавалерія тронулась къ Табанъ-су, а Скобелевъ выступилъ на Мендали; въ тотъ же день прибыли въ Байчагирь: Пожаровъ около полудня и Гродековъ въ 11 часовъ ночи. Движеніе всѣхъ колоннъ къ Байчагиру было весьма тяжелое: жара стояла до 40° R. и люди по такой жарѣ сдѣлали отъ 40 до 50 верстъ.

Ровно въ полночь съ 4 на 5 мая Пожаровъ выступилъ на Мендали, по той же дорогѣ, по которой пошелъ Скобелевъ. Такъ какъ пространство отъ Байчагира до Акъ-чеганака надо было пройти какъ можно скорѣе, то

¹⁾ Отъ Табанъ-су дорога сворачиваетъ на Гуннанъ-урусъ и Итыбай.

Гродековъ назначилъ выступленіе своей колонны въ три часа утра 5 мая. Люди, пройдя наканунѣ 45 верстъ и бодрствуя уже въ продолженіе двухъ ночей, у колодца Байчагиръ спали такъ крѣпко, что многихъ солдатъ надо было не только расталкивать, но даже ставить на ноги. Въ четыре часа третья колонна выступила, оставивъ у Байчагира роту ширванскаго полка, для поенія нѣкоторой части верблюдовъ и барановъ. Пройдя верстъ 15, Гродековъ получилъ съ нарочнымъ киргизомъ отъ начальника отряда, изъ Табанъ-су, записку (отъ 4 мая) такого содержания: «Отъ трехъ перехваченныхъ мною киргизъ я получилъ свѣдѣніе, что оренбургскій отрядъ дня три-четыре не выходилъ еще изъ Ургу. Поэтому я рѣшился остановиться въ Табанъ-су и Аланъ, гдѣ буду ожидать новыхъ извѣстій объ оренбургскомъ отрядѣ, для чего и послалъ къ Веревкину нарочныхъ. Переходите скорѣе съ колонною и со всѣми выюками въ Табанъ-су и Аланъ; тамъ много воды и, говорятъ, хорошій кормъ. Пять ротъ отъ Мендали я тоже требую сюда. Если Пожаровъ не выпелъ еще туда изъ Байчагира, передайте ему мое приказаніе идти сюда».

Получивъ приведенное приказаніе, Гродековъ остановился на привалѣ, и вечеромъ, часовъ въ семь, прибылъ къ колодцу Табанъ-су, не доходя котораго видѣлъ колонну Пожарова, уже свернувшую съ пути на Итыбай и слѣдовавшую на Аланъ.

Съ половины пути отъ Байчагира до Алана начинаются пески; самый колодезь Табанъ-су окруженъ большими песчаными холмами. Въ Табанъ-су оказался только одинъ колодезь. Прежде ихъ было три, но, по словамъ проводниковъ, два изъ нихъ засыпаны песками. Вода въ колодцѣ горькосоленая, отвратительная на вкусъ, нисколько не утоляетъ жажду и, содержа въ себѣ большое количество глауберовой соли, разстраиваетъ желудки не только у людей, но и у всѣхъ животныхъ.

Гродековъ, видя, что люди сильно устали на этомъ переходѣ по пескамъ и что они не спали почти трое сутокъ, рѣшился ночевать у колодезь Табанъ-су, тѣмъ болѣе, что рота ширванскаго полка, оставленная у Байчагира, еще не подошла, да и ночь была темная, а до Алана предстоялъ тяжелый путь тоже по пескамъ.

Въ 8 часовъ вечера, когда уже было совершенно темно, изъ колонны Скобелева въ Табанъ-су прибылъ нарочный, съ запиской, адресованной на имя начальника отряда и помѣченной 5 мая, 2¹/₂ часа пополудни. Скобелевъ доносилъ, что въ этотъ день онъ имѣлъ дѣло съ киргизами подъ Итыбаемъ; что въ этомъ дѣлѣ ранены два офицера и два нижнихъ чина и контужены два офицера и четыре казака; что киргизы оставили на мѣстѣ 10 труповъ и 176 верблюдовъ съ имуществомъ, кибитками и хлѣбомъ. Не успѣлъ Гродековъ прочитать это донесеніе, какъ прибылъ другой нарочный, отъ генерала

Веревкина, съ бумагою отъ 21 апрѣля (съ урочища Каска-джуль), служащею отвѣтомъ на рапортъ Ломакина, посланный изъ Киндерли 7 апрѣля. Этою бумагою Веревкинъ увѣдомлялъ, что онъ около 1 мая прибудетъ на Ургу и примѣрно около 5 или 6 мая предполагаетъ двинуться вдоль восточнаго берега высохшаго Айбугирскаго залива по направленію на Кунградъ ¹⁾. Согласно этому, мангишлакскій отрядъ долженъ также идти на Ургу; если же къ 5 мая, паче чаянія, отрядъ прибыть на Ургу не успѣетъ, то къ этому сроку Ломакинъ долженъ прислать къ Веревкину на Ургу извѣстіе: гдѣ будетъ находиться мангишлакскій отрядъ. Затѣмъ, что касается снабженія кавказскихъ войскъ продовольствіемъ, то ему, Веревкину, извѣстно, что сдѣлано распоряженіе о перевозкѣ на Эмбу и далѣе въ Ургу мѣсячнаго запаса на 1,500 человекъ и 600 лошадей, но къ какому сроку прибудетъ этотъ запасъ по назначенію, онъ не знаетъ. «Изъ запасовъ же, имѣющихся при ввѣренномъ мнѣ отрядѣ, говорилось въ той бумагѣ, удѣлено ничего быть не можетъ».

Принявъ во вниманіе эту послѣднюю, весьма странную, приписку, а также и то, что въ отрядѣ оставалось сухарей всего только на нѣсколько дней; что до Куны-ургенча, гдѣ можно добыть довольствіе, ближе, чѣмъ до Кунграда; что отъ киргизъ, дравшихся у Итыбая, получено было свѣдѣніе, что Кафаръ Караджигитовъ и Капауръ Калбинъ ожидаютъ русскихъ у Айбугира, и что вслѣдствіе этого послѣдняго обстоятельства посланное Скобелеву приказаніе идти на Аланъ можетъ быть сочтено кочевниками за отступленіе, Гродековъ испрашивалъ разрѣшеніе двинуться къ Итыбаю, а первой колоннѣ продолжать движеніе къ Айбугиру. Въ ожиданіи разрѣшенія, Гродековъ послалъ въ Итыбай копію своего донесенія для свѣдѣнія и приказалъ своей колоннѣ быть готовою къ выступленію въ 2 часа пополудни 6 мая.

Получивъ изъ Табанъ-су одновременно донесенія Скобелева и Гродекова и предписаніе генерала Веревкина, Ломакинъ для разрѣшенія вопроса: куда идти, прямо ли на Итыбай, или на Ургу, рѣшился прежде всего узнать о положеніи дѣлъ въ авангардѣ лично, а между тѣмъ послалъ Гродекову приказаніе: не трогаться ни по направленію на Итыбай, ни на Аланъ, а ждать

¹⁾ На это выраженіе необходимо обратить вниманіе. Намъ кажется, что здѣсь, вмѣсто Куны-ургенча, по ошибкѣ, написано Кунградъ, потому что только для того, чтобы придти въ Куны-ургенчъ, надо двигаться вдоль восточнаго берега Айбугирскаго залива; о занятіи же предварительно Кунграда совсѣмъ пропущено. Наше замѣчаніе подтверждается предписаніемъ Веревкина Ломакину 3 мая, изъ Ургу, которое начинается такъ: «Въ предложеніи отъ 21 апрѣля, № 281, и въ письмѣ отъ 28 апрѣля, я просилъ ваше высокоблагородіе направить ввѣренный вамъ отрядъ на Ургу, гдѣ 4 мая сосредоточиваются войска оренбургскаго военного округа и откуда мною предпринято будетъ движеніе на Кунградъ и далѣе по прямой дорогѣ на Куны-ургенчъ».



ГЕНЕРАЛЪ ЛЕЙТЕНАНТЪ
НИКОЛАЙ АЛЕКСАНДРОВИЧЪ
ВЕРЕВКИНЪ

его въ Табанъ-су, куда онъ прибудетъ часамъ къ четыремъ утра. Приказаніе это было получено въ Табанъ-су около двухъ часовъ утра, когда колонна Гродекова была уже совершенно готова къ выступленію. Въ 2 часа утра, 6 числа, начальникъ отряда съ сотнею выступилъ въ Итыбай чрезъ Табанъ-су, куда и прибылъ въ 4¹/₂ часа утра. Взвѣсивъ здѣсь всѣ обстоятельства, въ которыхъ находился мангишлакскій отрядъ и принявъ во вниманіе, что Веревкинъ категорически объявилъ, что изъ запасовъ оренбургскаго отряда кавказцамъ ничего не можетъ быть удѣлено, а также и то, что двигаясь на Куны-ургенчъ, отряду легко соединиться съ Веревкинымъ на восточномъ берегу высохшаго Айбугирскаго залива ¹⁾, Ломакинъ хотя повидимому и склонялся къ тому, чтобы продолжать движеніе на Акъ-чеганакъ (Кизыльгумбетъ), однако же никакого рѣшенія не постановилъ, но приказалъ только Гродекову изъ Табанъ-су не переходить на Аланъ, а ожидать окончательныхъ его приказаній изъ Итыбай, куда онъ часовъ 6 утра и отправился съ казаками. Не прошло и двухъ часовъ, какъ съ пути къ Итыбаю Гродековъ получилъ отъ начальника отряда записку слѣдующаго содержанія: «По подробному распросу прибывшаго отъ Веревкина нарочнаго, намъ ничего не остается, какъ идти на соединеніе съ нимъ въ Ургу или Кунградъ. Поэтому, какъ управитесь, нынче же идите на Аланъ».

Вечеромъ 6 числа колонна Гродекова прибыла въ Аланъ, гдѣ такимъ образомъ собрались всѣ колонны, за исключеніемъ первой, подполковника Скобелева. На пути отъ Табанъ-су къ Алану какой то туркменъ распространилъ въ колоннѣ Гродекова слухъ о томъ, что красноводскій отрядъ наполовину погибъ отъ жажды въ пустынѣ, и что другая его половина, оставшаяся въ живыхъ, возвратилась въ Красноводскъ. Не смотря на всѣ розыски, нельзя было найти источника этого слуха. Это было первое извѣстіе, которое мангишлакскій отрядъ получилъ о красноводскомъ.

Отъ Табанъ-су до Алана, на протяженіи 13¹/₂ верстъ, дорога пролегаетъ частью по бугристымъ пескамъ, частью по твердому глинистому грунту. На полпути встрѣчаются небольшіе холмики, съ которыхъ къ востоку видѣнъ огромный солончакъ Барса-кильмасъ, который во время дождей совершенно непроходимъ, такъ какъ солонцеватая почва чрезвычайно размокаетъ и превращается въ жидкую, топкую грязь. Самое названіе солончака означаетъ въ переводѣ: «пойдешь не вернешься». У Алана, куда Гродековъ пришелъ ночью, находится нѣсколько большихъ проваловъ въ каменистомъ грунтѣ; діаметръ ихъ до 6 сажень, глубина до воды 4 саж., а глубина самой воды сажень 5, слѣдовательно ея весьма много. Цвѣтъ воды мутно-зеленоватый, какого не встрѣчалось до сихъ поръ ни въ одномъ

¹⁾ О томъ, что Айбугирскій заливъ высохъ, въ отрядъ узнали изъ бумаги Веревкина.

колодцѣ. Вода довольно прѣсная, но сильно разстроиваетъ желудки какъ у людей, такъ и у всѣхъ животныхъ. У одного изъ такихъ проваловъ находятся развалины каменнаго укрѣпленія. Фасы его имѣютъ 20 сажень длины; по угламъ выступы въ родѣ башенъ; толщина стѣнъ болѣе аршина.

7 мая, утромъ, прибылъ изъ Итыбая начальникъ отряда и привезъ подробныя свѣдѣнія о дѣлѣ Скобелева 5 мая. Въ этотъ день, въ 3 часа утра, колонна его выступила отъ колодцевъ Мендали къ колодцамъ Итыбай. Пройдя семь верстъ отъ ночлега, замѣтили въ сторонѣ отъ дороги караванъ верблюдовъ въ 30. Скобелевъ съ 10 казаками подъѣхалъ къ нему и заставилъ его сдаться. Изъ распросовъ плѣнныхъ оказалось, что у колодцевъ Итыбай собралось значительное число кибитокъ Кафара Караджигитова и остановился караванъ, въ которомъ находится болѣе 100 мужчинъ; въ караванѣ этомъ везутся на Устюртъ разные товары и продовольствіе. Предполагая, что кочевники уже извѣщены о движеніи русскаго отряда, и не желая упустить изъ вида измѣнниковъ, Скобелевъ взялъ съ собою семь казаковъ и трехъ офицеровъ и направился съ ними къ Итыбаю, отдѣльно отъ своей колонны. Около полудня, выѣхавъ на возвышенность, окружающую колодцы Итыбай, Скобелевъ увидѣлъ кочевниковъ, расположившихся группами около колодцевъ, и часть верблюдовъ, уже навьюченныхъ для слѣдованія. Мѣшкать было нечего; всѣ поскакали къ первому колодцу. Одинъ изъ толпы, выстрѣливъ въ подъѣзжавшихъ, поскакалъ по направленію къ Айбугиру. Предполагая, что кочевники хотятъ сдаться, такъ какъ это былъ единственный выстрѣлъ, сдѣланный съ ихъ стороны, разъѣздъ оставилъ ихъ и бросился за ускакавшимъ киргизомъ. Когда Скобелевъ выѣхалъ на противоположную возвышенность, то встрѣтилъ здѣсь другой караванъ, который подходилъ къ Итыбаю. Онъ сдался безъ сопротивленія и былъ направленъ къ колодцамъ, куда поѣхалъ и разъѣздъ. Во время отсутствія разъѣзда изъ Итыбая, кочевники успѣли собрать верблюдовъ и, оставивъ на мѣстѣ часть груза, начали уходить. Нѣсколько разъ обращались къ нимъ съ требованіемъ сдаться, но они продолжали уходить. Мало того: видя гореть русскихъ, они выставили впередъ нѣсколько человѣкъ съ ружьями. Такъ какъ переговоры не привели ни къ какому результату, а напротивъ со стороны кочевниковъ замѣчены были враждебныя намѣренія, то Скобелевъ, пославъ приказаніе пѣхотѣ слѣпить на помощь, съ бывшими при немъ людьми бросился въ шашки. Во время схватки Скобелевъ получалъ семь ранъ пиками и шашками, артиллеріи штабсъ-капитанъ Кедринъ раненъ пикою въ бокъ, одинъ казакъ кизлярю гребенской сотни и одинъ всадникъ дагестанскаго конно-иррегулярнаго полка ранены пулями; контужены: двое остальныхъ офицеровъ и 4 казака; лошадей убито 4, ранено 2. Непритель потерялъ 10 человѣкъ убитыми и ранеными.

Получивъ приказаніе Скобелева, старшій послѣ него штабъ-офицеръ, ашшеронскаго полка маіоръ Аварскій, взялъ роту этого полка и взводъ роты самурскаго полка и на-легкахъ бросился бѣгомъ (за четыре версты) къ мѣсту схватки. Прибѣжавъ къ колодцамъ, Аварскій увидѣлъ, что киргизы на самыхъ лучшихъ верблюдахъ уходятъ въ солончакъ Барса-кильмасъ. Тогда онъ съ одними казаками, которымъ розданы были игольчатыя ружья, бросился въ погоню за убѣгавшими; нагнавъ одну партію киргизъ и положивъ изъ нея на мѣстѣ трехъ человекъ, онъ отбилъ пять лошадей, и затѣмъ возвратился къ колодцамъ. Результатомъ итыбайской стычки было отбитіе 200 верблюдовъ съ имуществомъ, кибитками, джугарою, пшеничною мукою и проч., 10 лошадей и значительное количество разнаго рода оружія. Изъ добычи роздано было, тотчасъ послѣ дѣла, въ роты и казакамъ: крупа, мука и котелки, а кибитки и прочее имущество сожжено. Ломакинъ не рѣшился преслѣдовать партію по незначительности ея; впрочемъ, времени уже было потеряно столько, что преслѣдовать ее уже не стоило.

Къ полудню у Алана собралась колонна Скобелева, который, вмѣстѣ съ штабъ-капитаномъ Кедринимъ, былъ привезенъ на арбѣ, принадлежавшей Теръ-Асатурову ¹⁾).

У Алана начальникъ отряда рѣшился ожидать дальнѣйшихъ приказаній отъ начальника оренбургскаго отряда. По счастью, 7 же мая получено было собственноручное письмо Вережкина къ Ломакину, въ которомъ онъ приглашалъ его идти на Ургу; при чемъ выставилъ причины, заставляющія его предпочесть направленіе на этотъ пунктъ предъ направленіемъ на Айбугирь или на Куныя-ургенчъ, а именно: имѣя довольно достовѣрныя свѣдѣнія о томъ, что Кауфманъ долженъ быть уже на переправѣ чрезъ Амуръ дарью ²⁾ и по всей вѣроятности на дняхъ, подойдя къ Хивѣ, конечно, безъ большихъ затрудненій овладѣетъ ею, не ожидая уже запоздалаго содѣйствія прочихъ отрядовъ, прямое направленіе этихъ отрядовъ къ Хивѣ будетъ даже излишнимъ; между тѣмъ какъ въ сѣверной части ханства можетъ образоваться новый центръ сопротивленія изъ каракалпаковъ, туркменъ и бѣжавшихъ изъ предѣловъ имперіи киргизъ. Поэтому направленіе на Кунградъ, какъ военно-административный центръ сѣверной части ханства и какъ городъ, имѣющій особое значеніе въ глазахъ киргизъ и туркменъ, едва ли не будетъ наиболѣе соответственнымъ; при томъ же, если бы и потребовалось потомъ идти къ Хивѣ, то потери времени почти не будетъ, а между тѣмъ двгаться придется по

¹⁾ Во всемъ отрядѣ были только двѣ арбы: одна казенная—на ней везлись отрядныя суммы, а другая принадлежала Теръ-Асатурову. Онъ послалъ ее въ Итыбай за ранеными, вмѣстѣ съ сотней, конвоировавшей начальника отряда.

²⁾ Свѣдѣнія оказались менѣе, чѣмъ достовѣрныя: туркестанскія войска тогда еще не вышли къ Аму-дарьѣ и стояли на Алты-кудукѣ.

путямъ, болѣе населеннымъ и лучшимъ, и самое довольствіе, въ которомъ можетъ нуждаться мангишлакскій отрядъ, въ Кунградѣ заготовить легче, чѣмъ гдѣ либо въ ханствѣ. Въ заключеніе Веревкинъ, сообщая, что въ непродолжительномъ времени онъ сосредоточится противъ Ургу и предприиметь атаку противъ крѣпостцы, существующей тамъ (Джанъ-кала), выражалъ, что «было бы очень пріятно и лестно для насъ, если бы славныя кавказскія войска могли оказать при этомъ содѣйствіе» ¹⁾.

Какъ уже сказано было выше, войска израсходовали почти все довольствіе. Дѣло подъ Итыбаемъ, гдѣ было отбито до 800 пудовъ крупы, дозволило эту пропорцію раздать въ войска и тѣмъ дать имъ возможность дойти до оазиса.

Пославъ начальнику мангишлакскаго отряда первое приказаніе идти на Ургу еще 21 апрѣля, т. е. въ то время, когда мангишлакскій отрядъ не выходилъ изъ Бишъ-акты, а оренбургскій отрядъ только что подошелъ къ Аральскому морю, и разсчитавъ, по всей вѣроятности, что когда получитъ это приказаніе, обстоятельства могутъ такъ сложиться, что исполнить это приказаніе уже будетъ невозможно, Веревкинъ 3 мая, изъ Ургу, послалъ начальнику мангишлакскаго отряда уже не безусловное приказаніе, а слѣдующаго содержанія: если предписаніе отъ 21 апрѣля и письмо отъ 28 апрѣля, которыми онъ просилъ направить мангишлакскій отрядъ на Ургу, не получены своевременно, и потому, или же по другимъ какимъ либо уважительнымъ причинамъ, мангишлакскій отрядъ двинуть на Айбугирь, то по прибытіи на это урочище, онъ долженъ или остановиться тамъ, выславъ сильный разъѣздъ по высохшему руслу Лаудана до кунградо-ургенчской дороги и до встрѣчи съ разъѣздами, которые будутъ высланы оренбургскимъ отрядомъ, или же двинуться на Куны-ургенчъ и, занявъ этотъ городъ, выслать самостоятельной силы отрядъ по дорогѣ на Кунградъ. Предписаніе это не дошло по назначенію. Но 5 мая изъ Ургу Веревкинымъ посылается другое приказаніе въ томъ же духѣ: въ случаѣ прибытія мангишлакскаго отряда на Ургу, въ возможной скорости двигаться вслѣдъ за оренбург-

¹⁾ Письмо 28 апрѣля 1873 года. Изъ этого письма нельзя между прочимъ не замѣтить, какъ мало были распространены у насъ обстоятельныя свѣдѣнія о средствахъ Хивинскаго ханства и характерѣ его жителей, не смотря на то, что свѣдѣнія эти собрались и имѣлись въ штабныхъ дѣлахъ и разныхъ описаніяхъ. Генераль Веревкинъ говоритъ о возможности серьезнаго сопротивленія въ сѣверной части ханства даже по взятіи столицы и считаетъ нужнымъ совокупное дѣйствіе двухъ отрядовъ въ этой части хивинскаго оазиса и направленіе ихъ противъ Кунграда, этого «военно-административнаго центра сѣверной части ханства». Кунградъ имѣеть нѣкоторое значеніе для каракалпаковъ и киргизъ, такъ какъ здѣсь живутъ ханскіе чиновники, завѣдывающіе этимъ населеніемъ, и какъ ближайшій базарный пунктъ. Туркмены же никакого отношенія къ Кунграду не имѣютъ; для нихъ болѣе важными городами являются Куны-ургенчъ и Ташаузъ.

скимъ отрядомъ по направленію на Кунградъ. Наконецъ, въ одномъ переходѣ отъ Кунграда, 7 мая, онъ писалъ: по занятіи Кунграда, оренбургскій отрядъ пойдетъ на Ходжейли, гдѣ собрались хивинцы, и было бы весьма полезно, если бы въ то самое время, какъ хивинцы будутъ атакованы имъ съ фронта, мангишлякскій отрядъ вышелъ бы имъ въ тылъ или во флангъ. «Это единственный способъ нанести имъ серьезное пораженіе, иначе они могутъ уйти до стычки съ нами». Согласно съ этимъ, если мангишлякскій отрядъ направится къ Куны-ургенчу, то Ломакинъ долженъ двинуть оттуда, а еще лучше—кратчайшимъ путемъ чрезъ высохшій Айбугиръ, хотя часть отряда прямо на Ходжейли, для одновременнаго дѣйствія съ войсками оренбургскаго округа въ указанномъ смыслѣ. Во всякомъ случаѣ, сосредоточится ли мангишлякскій отрядъ въ Куны-ургенчѣ или въ Ургу, Веревкинъ признавалъ наиболѣе удобнымъ пунктомъ для соединенія оренбургскихъ войскъ съ кавказскими городъ Ходжейли.

Получивъ такого рода предписанія, Ломакинъ рѣшилъ идти на Кунградъ. Чтобы своевременно присоединиться къ оренбургскому отряду, пришлось идти форсированнымъ маршемъ по песчаной и маловодной, съ глубокими колодцами, пустынѣ. Это движеніе было въ высшей степени рискованно и могло окончиться катастрофою, потому что даже и проводниковъ, знающихъ этотъ путь, въ отрядѣ не было, не говоря уже про недостатокъ продовольствія и страшное изнуреніе людей и лошадей послѣ сдѣланныхъ уже 500 верстъ въ пустынѣ, подъ палящимъ солнцемъ, имѣя всего 5 дневокъ и вездѣ дурную воду, которая ослабляла и людей, и всѣхъ животныхъ. Форсированный маршъ къ Кунграду дорого обошелся мангишлякскому отряду.

Для дальнѣйшаго движенія къ предѣламъ ханства, отрядъ раздѣленъ былъ на три колонны: 1) кавалерія съ ракетною командою, подъ личнымъ начальствомъ начальника отряда; 2) шесть ротъ пѣхоты, четыре орудія и санерная команда, подъ начальствомъ Пожарова, и 3) двѣ роты и команда казаковъ, подъ начальствомъ маіора Аварскаго. Всѣ должны были выступить въ 2¹/₂ часа утра, 8 мая. При первой колоннѣ должны были слѣдовать только по 5 верблюдовъ при каждой сотнѣ, а при второй—столько верблюдовъ, чтобы поднять оставшееся довольствіе, патроны, солдатскія сумки, шинели и воду. Затѣмъ остальные верблюды отъ всѣхъ частей поступали въ третью колонну; всѣ же освободившіеся изъ-подъ व्यюковъ, а также отбитые подъ Итыбаемъ верблюды должны были быть сданы въ 10-ю роту апшеронскаго полка, штабсъ-капитану Хмаренко, который къ 2 часамъ утра, 8 числа, долженъ былъ доставить свѣдѣніе о томъ, сколько онъ приметъ верблюдовъ, какого они качества, а также сколько окажется ихъ безъ сѣделъ. Если бы оказалось, что верблюдовъ будетъ не менѣе 200 хорошаго качества, то роту эту предполагалось съ порожними верблюдами отправить

въ Ильтедже и далѣе въ Бишъ-акты. Но всѣхъ свободныхъ верблюдовъ оказалось 235 штукъ, изъ коихъ 130 слабыхъ и только 105 удовлетворительнаго качества; сѣделъ же на нихъ всего только 66. Въ виду этихъ цифръ, начальникъ отряда счелъ совершенно излишнимъ посылать верблюдовъ на опорные пункты, ибо 130 верблюдовъ, показанныхъ слабыми, могли не дойти вовсе, а на сотнѣ здоровыхъ верблюдовъ можно было поднять довольствіе только для тѣхъ частей, которыя конвоировали бы транспортъ; для экспедиціоннаго же отряда почти ничего. Въ этихъ соображеніяхъ 10-я рота ашшеронскаго полка была оставлена при отрядѣ и назначена, вмѣстѣ со всѣми освободившимися верблюдами, въ составъ третьей колонны, маіора Аварскаго.

Скопленіе массы освободившихся со всего отряда верблюдовъ при одной небольшой колоннѣ повело къ тому, что уходъ за ними былъ весьма слабъ. Люди не въ состояніи были поить верблюдовъ, стеречь на пастбѣ и даже гнать въ дорогѣ, такъ какъ не было веревокъ для того, чтобы связать ихъ въ одну нитку. И потому почти всѣ они или были растеряны въ пути, или погибли. Между тѣмъ при форсированномъ маршѣ войска болѣе, чѣмъ когда либо, должны были имѣть верблюдовъ при себѣ, такъ какъ на нихъ могли ѣхать люди.

Г Л А В А X.

Движеніе мангишлякскаго отряда отъ Алана до Кунграда. — Соединеніе съ оренбургскимъ отрядомъ. — Распоряженія по опорнымъ пунктамъ.

Когда отрядъ подошелъ, 4 мая, къ колодцу Байчагиръ, то проводники, считавшіе особенно труднымъ переходъ отъ Байлара къ этому колодцу, прямо заявили, что войска теперь можно поздравить съ окончаніемъ самой труднѣйшей части похода, что за судьбу ихъ опасаться уже нечего и что до оазиса осталось уже немного пройти. Всѣ были этимъ успокоены. Но поворотъ на Кунградъ заставилъ опять опасаться за судьбу отряда, тѣмъ болѣе, что не имѣлось проводниковъ, знающихъ путь по новому направленію.

Колонны мангишлякскаго отряда должны были двигаться на Торча-тюле, Ирбасанъ, Учъ-кудукъ къ Кунграду. Такъ какъ проводники, состоявшіе при отрядѣ, не знали этого пути, то для указанія дороги обратились къ тому нарочному, который привезъ письмо отъ Веревкина. Такимъ образомъ на весь отрядъ былъ одинъ проводникъ, и всѣ колонны должны были идти днемъ по слѣдамъ головного эшелона, а ночью по огнямъ, которые зажигались этимъ эшелonomъ. Кавалерія, выступившая позже другихъ отъ Алана,

обогнала пѣхотныя колонны, которыя слѣдовали нѣсколько правѣе кавалеріи, и на часть останавливалась у колодца Торча-тюле. Всѣ двигались весьма быстро и къ вечеру сошлись у колодцевъ Ирбасанъ, пройдя разстояніе $27\frac{1}{2}$ верстѣ. Дорога къ колодцамъ Ирбасанъ сначала, на протяженіи пяти верстѣ, идетъ по бугристымъ пескамъ, поросшимъ колючимъ кустарникомъ; затѣмъ поднимается по незначительному каменистому подъему и далѣе идетъ уже по совершенно ровной мѣстности почти до самыхъ колодцевъ, окруженныхъ песками. Въ Ирбасанѣ четыре неглубокихъ колодца; вода соленая и ея мало. Послѣ привала, продолжавшагося часа три, колонны выступили по направленію къ колодцамъ Учъ-кудукъ. Вечеромъ того же дня кавалерійская колонна встрѣтила на пути хивинскій караванъ съ хлопкомъ. Завидѣвъ издали русскія войска, караванъ-башъ остановилъ свой караванъ, всѣхъ верблюдовъ поставилъ въ тѣсный кружокъ, а самъ съ верблюдожатыми сталъ впереди этого круга ожидать своей участи. Вооруженіе людей состояло изъ нѣсколькихъ ружей и дреколя. Вѣроятно, сильно изумились караванъ-башъ и его помощники, когда начальникъ отряда, подѣхавъ къ нимъ, даже не освѣдомился, что они везутъ, а только спросилъ, куда они идутъ и что слышали о другихъ русскихъ отрядахъ и объ Аральской флотиліи. Оказалось, что они идутъ въ Астрахань, что отрядъ изъ Оренбурга уже вступилъ въ ханство, что пароходы находятся верстахъ въ 50 отъ Кунграда, что красноводскій отрядъ погибъ и что объ отрядѣ изъ Ташкента ничего не слышно. Объявивъ караванъ-башу, что въ недалекомъ разстояніи слѣдуютъ тоже русскія войска, Ломакинъ сказалъ ему, чтобы онъ никого не боялся и на случай встрѣчи съ ними, выдалъ ему нѣчто въ родѣ охраннаго листа. Тотъ же самый караванъ встрѣтилъ потомъ Пожаровъ и взялъ у него одного проводника, который и повелъ его не на Учъ-кудукъ, а на Кара-кудукъ.

Лишь только начало смеркаться, какъ киргизы, слѣдовавшіе при кавалерійской колоннѣ, стали раскладывать костры для указанія пути позади ея слѣдовавшимъ колоннамъ.

9 мая, отъ недостатка фуража, лошади начали приставать и прежде всего у киргизъ, которые вслѣдствіе этого ѣхали на верблюдахъ, иногда по нѣсколько человѣкъ. Въ этотъ день пристало нѣсколько лошадей и въ кавалеріи, и недостатокъ продовольствія для людей давалъ уже сильно себя чувствовать. Ручей Куркрукты, встрѣченный кавалерійскою и маіора Аварскаго колоннами, оживилъ было надеждою освѣжить людей и лошадей, не пившихъ болѣе сутокъ, но вода въ немъ оказалась такого вкуса, что ее не могли пить даже верблюды. Ручей Куркрукты образуется изъ родника того же имени и протекаетъ въ оврагѣ съ пологими берегами, поросшими саксауломъ. Поздно ночью, два раза сбившись съ пути, кавалерія пришла къ колодцамъ Учъ-кудукъ. Колодцевъ два, 15-саженной глубины. Не пивши

весь день, люди и лошади всю ночь толпились у колодець. Хотя вода въ нихъ отвратительнаго вкуса и обладаетъ тѣми же качествами, что и вода колодець Табанъ-су, Итыбай, Онъ-каунды и другихъ, но послѣ тяжелаго и душнаго дня, всѣ пили ее съ жадностью и похвалами. Утромъ 10 числа изъ одного колодца вытащили разложившагося до послѣдней степени козла. При воспоминаніи о томъ, что пришлось пить отравленную воду, у нѣкоторыхъ появилась рвота. Но киргизы и туркмены утѣшали ихъ, говоря: «если козелъ попадется въ воду, то ничего, пить ее можно; бѣда только тогда, когда попадется собака» ¹⁾).

Отъ колодець Учъ-кудукъ до колодець Бураганъ предстоялъ безводный переходъ въ 80 верстъ. По недостатку воды въ колодцахъ Учъ-кудукъ, ее нельзя было набрать на весь безводный переходъ, а въ кавалерійской колоннѣ не на чемъ было везти ее, такъ какъ верблюдовъ взяли по 5 на каждую сотню. Но, къ счастью, послѣ полудня небо заволокло тучами, подулъ холодный вѣтеръ и началъ капать дождь. Истомленные утреннимъ жаркимъ переходомъ, люди съ жадностью сосали платья, стараясь этимъ освѣжить запекшіяся губы и высохшіе языки. Никто не думалъ укрываться отъ дождя; напротивъ, каждый желалъ быть имъ промоченнымъ насковозь. Версты за четыре не доходя до высохшаго Айбугирскаго залива, показалась надъ нимъ обширная синева, подобная той, которую видѣлъ отрядъ надъ высохшимъ озеромъ Онъ-каунды. Казаки стали на спины своихъ лошадей, стараясь разглядѣть вдаль. Всѣ крикнули: море, море! Начали креститься, обнимать и поздравлять другъ друга. Всякій чувствовалъ, что насталъ конецъ страданій и что чрезъ день увидитъ прѣсную воду, обработанныя поля и деревья, однимъ словомъ, все, чѣмъ отличается культурная страна отъ пустыни и что такъ цѣнится человѣкомъ только тогда, когда онъ хотя временно лишается этихъ великихъ даровъ природы.

Въ ночь съ 10 на 11, въ послѣдній разъ предъ вступленіемъ въ ханство, кавалерія и колонна Аварскаго ночевали на Устюртѣ. Бивакъ стоялъ на краю спуска, называемаго Караулъ-гумбетъ. Здѣсь находятся развалины нѣсколькихъ небольшихъ башенъ, построенныхъ изъ мѣстнаго камня. Въ этихъ башняхъ прежде находились хивинскіе караулы; но съ тѣхъ поръ, какъ Айбугирскій заливъ высохъ, караулы эти перенесены къ мысу Ургу, гдѣ построено укрѣпленіе Джанъ-кала. Ночь была очень холодная. Казаки пошли розыскивать воду. Спустившись къ самому дну высохшаго озера, они нашли два колодца, столь неглубокихъ, что изъ нихъ можно было чер-

¹⁾ Оказывается по опыту, что и въ этомъ особой бѣды нѣтъ. Туркестанскія войска испытали это на себѣ во время стоянки на Алты-кудукъ. Два или три дня всѣ пили воду изъ одного колодца, изъ котораго, при очисткѣ его, вытащили совершенно разложившейся, съ ободранною шкурою, трупъ собаки.

пать воду прямо руками, безъ посредства веревки. Въ колодцахъ оказался крѣпкій соляной растворъ, котораго не могли пить лошади. Такимъ образомъ ночь провели безъ воды. Почти все продовольствіе къ этому дню было израсходовано; оставалось немного джугары изъ захваченной подъ Итыбаемъ. Джугару истолкли между камнями и пекли изъ нея лепешки; но онѣ продавались по баснословнымъ цѣнамъ. Такъ, лепешка, въ ладонь величиною и въ палецъ толщиною, продавалась по рублю. Множество лошадей отъ форсированнаго марша разбились на ноги; другія до того изнурились, что не въ состояніи были везти сѣдоковъ, которые и вели ихъ въ поводу. На лошадяхъ сидѣла едва половина всѣхъ всадниковъ, а люди другой половины или брели пѣшкомъ, или сидѣли на верблюдахъ. Вслѣдствіе этого кавалерійская колонна сильно растягивалась; далеко отставали и поздно приходили на ночлегъ или приваль одиночные люди, задержанные въ пути измученными ихъ лошадьми.

11 мая, утромъ, обѣ колонны, спустившись на дно озера, вступили въ густой камышъ, которымъ поросло все пространство, недавно бывшее подъ водою. По мѣрѣ движенія впередъ, чувствовалось приближеніе къ культурной странѣ: прежде всего стали попадаться птицы, затѣмъ небольшія ивы и старыя оросительныя каналы, хотя миражъ по прежнему рисовалъ въ отдаленіи быстро бѣгушіе ручейки и сады ¹⁾. Часамъ къ четыремъ пополудни кавалерія подошла къ колодцамъ Бураганъ, а часа черезъ три, когда уже смеркалось, къ биваку кавалеріи подтянулась и пѣхота Аварскаго. Колодцевъ Бураганъ весьма много; они не глубоки и расположены на днѣ глубокаго и широкаго канала. У колодцевъ находилось большое киргизское кочевье. Первое живое существо, которое увидѣли, приближаясь къ аулу, это пасущійся верблюдъ. Медленно поднималъ онъ свою голову съ земли и его умные глаза выражали недоумѣніе при видѣ людей, непохожихъ на тѣхъ, которыхъ онъ зналъ до сихъ поръ. Въ ближайшихъ частяхъ степи разбросались стада разнаго скота, ближе къ аулу—бараны, а дальше—лошади и рогатый скотъ. Женщины-киргизки повылѣзли изъ своихъ кибитокъ и съ великимъ изумленіемъ смотрѣли на невиданныхъ пришельцевъ. Нѣсколько стариковъ пришли къ начальнику отряда съ айраномъ ²⁾, вмѣсто хлѣбасоли, и съ поздравленіями. Вскорѣ послѣ этого многіе изъ жителей понесли на бивакъ продавать айранъ, молоко, ячмень, рисъ, барановъ и проч. За все это они требовали непомѣрную плату и непремѣнно серебряными деньгами. Такъ, напримѣръ, за пару небольшихъ коровъ, которыя обѣ могли

¹⁾ Въ этотъ же день кончились странствованія по песчаной пустынѣ и туркестанскаго отряда. 11 же мая утромъ и онъ вышелъ къ Аму-дарьѣ.

²⁾ Кислое молоко, разведенное водою.

дать не болѣе десяти пудовъ мяса, они запросили 180 рублей. Послѣ тяжкихъ трудовъ и лишеній, никто не отказывалъ себѣ въ удовольствіи насытиться такими вкусными блюдами, какъ пловъ съ кишмишемъ на курдючемъ салѣ, рисовая каша на молокѣ и проч. Не забыли, конечно, и лошадей. Несчастныя животныя, при видѣ наполненныхъ торбъ, срывались съ приколовъ, съ остервененіемъ бросались на кормъ, бились, кусались, зубами рвали торбы и мѣшки съ ячменемъ.

Колонна Пожарова, какъ было сказано, пройдя немного отъ Ирбасана на Учъ-кудукъ, повернула на Кара-кудукъ, чрезъ который, по словамъ проводника, ближе къ Кунграду, чѣмъ чрезъ Учъ-кудукъ. Отъ Ирбасана въ Кара-кудукъ можно идти по двумъ дорогамъ: по кружной, на колодезь Янгыль-кудукъ, лежащій въ 14 верстахъ отъ Ирбасана и въ $23\frac{1}{2}$ отъ Кара-кудука, и по прямой, по направленію почти на востокъ, на разстояніи 28 верстъ. Это послѣдняя короче первой на десять верстъ, и была выбрана для движенія. На небольшомъ разстояніи 40 верстъ промежуточный колодезь не имѣетъ особеннаго значенія, если вода везется съ собою; притомъ въ колодцѣ Янгыль-кудукъ вода весьма дурного качества и ея весьма мало. Дорога къ колодцамъ Кара-кудукъ пролегаетъ по ровной мѣстности и по твердому глинистому грунту. Колодцы расположены у начала обширнаго солончака, идущаго къ самому чинку, на востокъ. Въ Кара-кудукѣ два колодца; вода въ нихъ насыщена глауберовою солью и известковыми частями. У этихъ колодцевъ колонна запаслась водою на весь безводный переходъ до озеръ Ирали-кочканъ, отстоящихъ отъ него на 74 версты. Хотя между этими двумя пунктами и находится небольшой колодезь Алибекъ, но на него рассчитывать нельзя, потому что воды въ немъ мало и она весьма солоня. Отъ колодцевъ Кара-кудукъ до спуска Чыбынь (чинкъ), которымъ оканчивается Устюртъ, дорога пролегаетъ по ровной мѣстности и сначала по песчаному грунту, а потомъ по твердой глини. Чинкъ представляетъ отвѣсныя скалы, слои которыхъ расположены совершенно горизонтально и состоятъ изъ известковыхъ породъ. Наружный видъ и составъ скалъ имѣютъ совершенное сходство съ чинкомъ, который сопровождалъ путь отряда отъ Сенека до Бишъ-акты и отъ Камышты до колодцевъ Каракинъ, т. е. до подъема на Устюртъ.

Движеніе колонны Пожарова на этомъ безводномъ переходѣ совершенно было съ такими великими трудностями, что если бы не дождь, то она могла сильно пострадать. У одного изъ участниковъ этого движенія въ дневникѣ записано слѣдующее: «За сегодняшній день приносимъ благодареніе Богу, что мы живы и будемъ еще двигаться, а въ три часа дня я не предполагалъ, что мнѣ придется писать объ этомъ днѣ. Да! искреннее благодареніе Всевышнему Творцу, который, нѣкогда пославшій евреямъ во время голода

въ пустынь манну, послалъ намъ воду въ видѣ дождя». Предъ грозой солнце припекало сильнѣе, чѣмъ обыкновенно. Воды въ запасѣ оставалось лишь по пяти ведеръ въ ротѣ, такъ какъ часть ротныхъ запасовъ пошла на утоленіе жажды артиллерійскихъ лошадей, которыя безъ этого не могли двигаться. Оставшаяся въ запасѣ вода была отравлена разложившеюся кожею самодѣльныхъ бурдюковъ. Съ людьми начались солнечные удары, и пораженныхъ ими было уже три человѣка. Но вотъ показалась съ востока туча, которую вѣтеръ гналъ прямо на колонну; раздался отдаленный раскатъ грома; затѣмъ, все небо заволочло тучами; громъ грянулъ надъ самыми головами и полился дождь. Люди прильнули къ землѣ и жадно пили воду изъ небольшихъ лужицъ; другіе, снявъ съ себя платье, освѣжались и всѣ шли съ открытыми головами. Ночью подулъ сильный холодный вѣтеръ, и всѣ спѣшили достать свои, давно уже ненадѣванные, пальто и шинели.

11 мая колонна спустилась на дно высохшаго Айбугирскаго залива съ криками «ура». Ступивъ на дно залива, каждый осѣнилъ себя крестнымъ знаменіемъ и возблагодарилъ Бога за то, что считавшійся непроходимымъ для сколько нибудь значительной части войскъ Устюртъ пройденъ и побѣждена пустыня, самый сильный союзникъ Хивинскаго ханства.

Пройденный путь казался даже самимъ киргизамъ и туркменамъ, находившимся при отрядѣ, до того труднымъ, что они были вполне увѣрены въ томъ, что войска по немъ не пройдутъ. Они, какъ сами впоследствии заявляли, думали, что русскіе, придя въ Бишъ-акты, построятъ тамъ крѣпость и уйдутъ домой. Когда же отрядъ двинулся далѣе, то они стали думать, что, дойдя до Ильтедже, онъ построитъ тамъ укрѣпленіе и, оставивъ въ немъ гарнизонъ, вернется назадъ. Только тогда, когда отрядъ дошелъ до Байчагира, сомнѣнія проводниковъ исчезли.

Дорога отъ спуска Чыбынъ сначала проходитъ на протяженіи верстъ двадцати по песчаному грунту, поросшему саксауломъ, а потомъ, до самыхъ озеръ Ирали-кочканъ, пролегаетъ по густымъ камышамъ. Здѣсь въ первый разъ за весь мѣсячный походъ отрядъ встрѣтилъ слѣды колесъ и небольшія землянки, принадлежащія жителямъ, занимающимся приготовленіемъ цыновокъ изъ камыша. Озера Ирали-кочканъ, числомъ два, расположены у несчаныхъ бугровъ, поросшихъ небольшимъ колючимъ кустарникомъ. Озера невелики, шаговъ по 1,000 въ окружности каждое; расположены они въ глубокой котловинѣ; вода прѣсная, но затхлая, на вкусъ противная, даже въ кушаньѣ. У этихъ озеръ за весь походъ въ первый разъ войска увидѣли птицъ, а именно дикихъ курочекъ и фазановъ.

12 мая, утромъ, начальникъ отряда у колодцевъ Буреганъ получилъ предписаніе Веревкина прибыть къ нему лично съ конвоемъ на каналъ Угузъ, верстахъ въ 25 отъ Кунграда, куда онъ въ этотъ день выступилъ

послѣ трехдневной стоянки въ городѣ. На тотъ же случай, если бы Ломакину не удалось прибыть въ Угузъ, Веревкинъ сообщилъ ему, что къ 15 мая онъ будетъ въ городѣ Ходжейли, гдѣ собралось хивинское скопище. И такъ какъ кавказскія войска, послѣ труднаго перехода, должны нуждаться въ отдыхѣ, то онъ полагалъ дать имъ его въ Кунградѣ и затѣмъ двигаться за оренбургскимъ отрядомъ на Ходжейли, по ближайшему усмотрѣнію Ломакина, съ тѣмъ соображеніемъ, чтобы не изнурять войска усиленными переходами. Независимо этого, начальнику мангишлакского отряда предписывалось оставить въ Кунградѣ одну сотню кавалеріи и два горныхъ орудія сверхъ того гарнизона, который оставленъ уже тамъ оренбургскимъ отрядомъ (рота и сотня) ¹⁾.

Полковникъ Ломакинъ тотчасъ же послалъ нарочнаго къ Пожарову на озера Ирали-кочканъ, съ приказаніемъ двинуться къ Кунграду, оставить тамъ горный взводъ, и если не получить дальнѣйшихъ распоряженій, то продолжать движеніе къ Угузу. Самъ же начальникъ отряда, съ чинами штаба, съ конвоемъ изъ кавалеріи и ракетной команды, тронулся къ Кунграду, а Аварскій долженъ былъ оставаться у колодцевъ Бураганъ до 11 часовъ утра 12 мая. Если бы къ этому времени къ колодцамъ не пришелъ Пожаровъ, то Аварскій долженъ былъ двигаться къ Кунграду, гдѣ и поступить подъ команду Пожарова.

Отъ колодцевъ Бураганъ къ Кунграду кавалерія шла чрезвычайно легко: не было уже той сухости воздуха, какая существуетъ въ пустынѣ, не попадалось песку. Часа чрезъ два конница вступила въ оазисъ. Со времени высадки въ Киндерли, т. е. уже болѣе полутора мѣсяца, видѣвъ однообразную мертвую пустыню, глазъ съ любовію останавливался на зелени и особенно на деревьяхъ. Первая деревня, которая встрѣтилась по пути отряду, называется Айранъ. Она вся окружена садами. Въ канавахъ, орошающихъ эти сады, войска въ первый разъ утолили жажду прѣсною, отличнаго качества, проточною водою изъ Аму-дарьи. Вкусъ ея, послѣ горькосоленыхъ, соленыхъ и вонючихъ водъ, показался необыкновенно пріятнымъ. Ничего въ жизни не придется выжить съ такимъ удовольствіемъ, какъ пила въ тѣ минуты чистая, прѣсная вода.

Окрестности деревни Айранъ, по направленію къ Кунграду, отлично обработаны и изрѣзаны оросительными канавами по всѣмъ направленіямъ. Поля засѣяны пшеницею, сорго, рисомъ, хлопкомъ, кунжутомъ и проч. Этотъ характеръ мѣстности почти вездѣ одинаковъ во всемъ ханствѣ. Путешественника на каждомъ шагу поражаетъ и восхищаетъ замѣчательная ирригація, чрезвычайный трудъ земледѣльца и превосходно обработанныя поля.

¹⁾ Веревкинъ Ломакину 11 мая 1873 года, изъ гор. Кунграда.

Нѣтъ клочка земли, изъ котораго человѣкъ не извлекалъ бы пользы, и эта земля щедро вознаграждаетъ тѣхъ, кто такъ усиленно и тщательно за ней ухаживаетъ. Въ примѣръ замѣчательной производительности почвы въ хивинскомъ оазисѣ можно привести слѣдующее: обыкновеннаго, лугового сѣна въ Хивѣ нѣтъ; лошадей и скотъ кормятъ люцерной (дженушка, по хивински), которую въ теченіе девяти мѣсяцевъ, съ марта по октябрь, снимаютъ на одномъ и томъ же корнѣ до 6 разъ. Но насколько, съ одной стороны, восхищаетъ и изумляетъ человѣка на каждомъ шагу богатство почвы, приращенія, настолько же, съ другой, производитъ чрезвычайно грустное впечатлѣніе видъ часто встрѣчающихся развалинъ домовъ, селъ, укрупленій и городовъ. Все указываетъ на постоянныя междуусобицы, продолжающіяся здѣсь непрерывно уже въ теченіе многихъ лѣтъ.

По выходѣ изъ Айрана, чрезъ часть пути, виднѣются 11 высокихъ пирамидальныхъ тополей, посаженныхъ въ одну линію: тутъ Кунградъ. Городъ расположенъ частью на каналѣ Ханъ-ябъ, частью на рукавѣ Аму, Талдыкѣ. Этотъ рукавъ входитъ въ городъ съ южной стороны широкою (50 сажень) рѣкою, а выпустивъ изъ себя каналъ Ханъ-ябъ, дѣлается узкимъ (7—10 сажень) и такимъ выходитъ за городъ. На лѣвой сторонѣ этого рукава расположенъ большой загородный домъ, около котораго и посажены тѣ одиннадцать тополей, о которыхъ только что упомянуто. Домъ этотъ, какъ и всѣ хивинскіе загородные дома, съ виду похожъ на крѣпость: обнесенъ высокою, сажени въ три, гливяною стѣною, на стѣнѣ зубцы, ворота одни и обиты желѣзомъ. Домъ этотъ предназначенъ былъ подъ помѣщеніе гарнизона. Когда кавказская кавалерія пришла въ Кунградъ, то въ этомъ домѣ только очищено было мѣсто подъ помѣщеніе лазарета и никакихъ приспособленій къ оборонѣ не было сдѣлано.

Не доходя полверсты до этого дома, кавказцы въ первый разъ завидѣли оренбургскаго казака, стоящаго на небольшомъ курганѣ на пикетѣ. Чистая и опрятная одежда, сытый конь и здоровое, полное лицо этого казака составляли рѣзкую противоположность съ оборванной одеждою и худыми, замороженными конями кавказской кавалеріи. Прибывъ къ дому, занимаемому оренбургскимъ гарнизономъ, кавалеріи данъ былъ отдыхъ часа на два. Послѣ угощенія, предложеннаго полковникомъ Новокрещеновымъ, начальникомъ гарнизона и Кунградскаго округа, начальникъ отряда слѣдовалъ дальше, къ каналу Угузъ, подъ прикрытіемъ двухъ казачьихъ сотенъ. Сотни же дагестанскаго конно-иррегулярнаго полка оставлены были въ Кунградѣ, для покупки лошадей и для переформированія. Здѣсь же оставленъ былъ офицеръ для закупки довольствія для людей и фуража для лошадей, такъ какъ, по приходѣ въ ханство, у войскъ, за исключеніемъ сотни Суцескаго-Ракусы, никакихъ запасовъ не оставалось. Ночью 12 числа начальникъ

отряда прибылъ на каналъ Угузъ, къ мѣсту расположенія оренбургскаго отряда, и представился Веревкину. Оренбургцы приняли кавказцевъ ласково, дали корму ихъ лошадямъ, и узнавъ, что войска не имѣютъ палатокъ, выдали имъ нѣсколько юламеекъ. Офицеръ оренбургскаго отряда, которому поручено было указать мѣсто ночлега двумъ кавказскимъ сотнямъ, предполагая, что у нихъ такой же огромный обозъ, какъ и у оренбургцевъ, затруднялся, гдѣ ихъ поставить, такъ какъ лагерь былъ разбитъ въ каре безъ промежутковъ между частями. Но онъ былъ выведенъ изъ затрудненія сотенными командирами, которые сообщили ему, что ихъ сотни не имѣютъ обоза и тяжестей и потому вездѣ помѣстятся.

Пожаровъ, отслуживъ у Ирали-кочкана благодарственное молебствіе, 12 мая двинулся къ Кунграду. Путь на протяженіи 18 верстъ пролегалъ по сплошнымъ густымъ камышамъ. Восточнаго берега бывшаго Айбугирскаго залива не осталось и слѣда; по всей вѣроятности, берегъ надо опредѣлить тамъ, гдѣ оканчивается камышъ. При выходѣ изъ камышей, небольшая партія хищниковъ, пользуясь закрытою мѣстностью, приблизилась къ арріергарду и пыталась было отбить барановъ, двигавшихся около арріергарда. Стрѣлки, прикрывавшіе стадо, сдѣлали нѣсколько выстрѣловъ и прогнали партію. Дальнѣйшій путь колоннѣ лежалъ по тѣмъ же мѣстамъ, гдѣ прошла и кавалерія. Придя въ Кунградъ, колонна Пожарова застала уже тамъ маіора Аварскаго.

Отдохнувъ немного, офицеры отправились осматривать первый среднеазиатскій городъ, въ ту пору совершенно оставленный жителями. Кунградъ окруженъ стѣною, которая имѣетъ видъ неправильнаго многоугольника; окружность стѣны три версты. Стѣна содержится неисправно, въ особенности западная часть, гдѣ находится много проваловъ. Какъ городская стѣна, такъ и всѣ городскія постройки глиняныя. Улицы узкія, кривыя и содержатся весьма нечисто; по сторонамъ протянулись двѣ глиняныя стѣны, и только ворота и калитки, да кое гдѣ высоко наверху микроскопическое окошечко доказывали, что за этими стѣнами жили люди. Изъ-за стѣнъ виднѣлись вѣтви фіговыхъ, абрикосовыхъ и персиковыхъ деревьевъ. Въ другихъ мѣстахъ изъ внутреннихъ дворовъ жилищъ подымались вѣтвистые карагачи. Всѣ постройки кажутся полуразрушенными. Самое лучшее и большое зданіе ханскій домъ, въ которомъ помѣщался кунградскій бекъ, находится внутри города. На базарѣ, состоящемъ изъ нѣсколькихъ рядовъ скученныхъ вмѣстѣ лавокъ, образующихъ узкія улицы, кое гдѣ крытыя сверху цыновками и кукурузными листьями, вездѣ попадались разбросанными: мука, соль, хлопокъ, лукъ, кишмишъ и проч. Въ городѣ былъ пожаръ, который не кончился и тогда, когда кавказцы вышли къ каналу Угузъ.

Сдавъ въ кунградскій лазаретъ 46 человекъ больныхъ, купивъ нѣ-

сколько довольствія и фуража, а также освѣживъ лошадей въ дагестанской сотнѣ покункою новыхъ и оставивъ въ гарнизонѣ Кунграда взводъ горныхъ орудій, 3-ю сотню дагестанскаго конно-иррегулярнаго полка и одного сапера (для указанія рабочимъ, какимъ образомъ привести въ оборонительное состояніе домъ, предназначенный для помѣщенія кунградскаго гарнизона), подполковникъ Пожаровъ, съ отрядомъ изъ 9 ротъ пѣхоты, 4-й сотни дагестанскаго конно-иррегулярнаго полка и двухъ полевыхъ орудій, выступилъ къ каналу Угузъ. Дорога въ началѣ пролегаетъ по обработаннымъ полямъ, пересѣкая нѣсколько канавъ. Выйдя изъ деревни Дженичка, на шестой верстѣ отъ Кунграда, путь пролегаетъ сначала по ровной, открытой, необработанной мѣстности, но версты чрезъ три начинается густой кустарникъ, который далѣе переходитъ въ сплошной лѣсъ. Не доходя версты три до канала Угузъ, кончается лѣсъ и начинаются камыши, которые и сопровождаютъ дорогу до самаго канала. Весь путь 24¹/₂ версты.

Между тѣмъ генераль Веревкинъ, оставивъ у Угуза Ломакина съ его конвоемъ, 14 мая двинулся далѣе, къ каналу Карабайли. Такимъ образомъ кавказскій отрядъ отдѣлялся отъ оренбургскаго на два перехода. Хотя войска мангишлакскаго отряда и нуждались въ отдыхѣ, будучи сильно утомлены, но развѣ для того они сдѣлали съ такою, поистинѣ, замѣчательною быстротою тяжелый походъ, чтобы теперь, когда непріятель близко, отдыхать и слѣдовать въ отдаленіи за оренбургскими войсками? Поэтому начальникъ отряда, при свиданіи съ Веревкинымъ 12 мая, на каналѣ Угузъ, доложилъ ему, что не смотря на сильное утомленіе, ввѣренныя ему войска стремятся скорѣе встрѣтиться съ непріятелемъ и отдыхъ теперь былъ бы для нихъ истиннымъ наказаніемъ. Вслѣдствіе чего, согласно полученнаго разрѣшенія, весь мангишлакскій отрядъ, 14 числа, сдѣлавъ переходъ въ 44¹/₂ версты, соединился ночью съ войсками оренбургскаго отряда у канала Карабайли.

Путь отъ канала Угузъ пролегаетъ сначала по сплошнымъ густымъ камышамъ, а потомъ по кустарнику до канала Кіать-Джарганъ. Перейдя въ бродъ этотъ каналъ, отрядъ расположился на привалѣ около полудня, на берегу канала, въ лѣсу. Здѣсь люди освѣжили себя купаньемъ, и, наловивъ множество рыбы, сварили себѣ обѣдъ. Часовъ около четырехъ выступили съ привала и шли безостановочно 26 верстъ, до самаго мѣста расположенія оренбургскаго отряда. Было уже поздно ночью, когда кавказскія войска, съ музыкой и пѣснями, подходили къ мѣсту ночлега. Едва они стали располагаться на бивакѣ, какъ въ оренбургскомъ лагерѣ затрубили тревогу и раздались нѣсколько выстрѣловъ. Произошла ли эта тревога оттого, что аванпостная цѣпь приняла бой турецкаго барабана въ мангишлакскомъ отрядѣ за непріятельскіе выстрѣлы, или оттого, что нѣкоторые изъ офице-

ровъ кавказскаго отряда, быстро проѣхавъ въ оренбургскій лагерь къ маркиланту выпить чаю, не успѣли дать отвѣта на окликъ часовыхъ, неизвѣстно, но это могло окончиться катастрофою, потому что кавказцы, быстро разобравъ ружья, ускореннымъ шагомъ двинулись на выстрѣлы. Только благодаря тому, что нѣкоторые старшіе офицеры, выѣхавъ на аванпостную цѣпь и узнавъ въ чемъ дѣло, возвратили войска, тревога обошлась безъ несчастныхъ случаевъ.

На другой день, 15 числа, генералъ Веревкинъ привѣтствовалъ кавказскія войска и благодарилъ ихъ за совершенный ими славный походъ. По поводу этого осмотра, а также участія мангишлакскаго отряда въ дѣлѣ подъ Ходжейли, онъ, между прочимъ, сообщалъ командующему войсками Дагестанской области, что къ величайшему удовольствію и не безъ удивленія онъ убѣдился, что отрядъ сбереженъ вполне, что въ людяхъ не только не замѣтно слѣдовъ усталости или изнуренія, но что напротивъ всѣ они смотрятъ бодро и весело, истинными молодцами. «Войска эти, писалъ онъ, вполне достойны своей высокой боевой репутаціи и всегда съумѣютъ поддержать громкую славу, заслуженную ими въ полувѣковой кавказской войнѣ. Чувствую глубокое удовольствіе и горжусь честью хотя временно командовать такими прекрасными войсками» ¹⁾).

Дѣйствительно, было чему удивляться. Мангишлакскій отрядъ, имѣя продовольствіе на исходѣ, при самой скудной дачѣ, прошелъ пространство отъ Алана до Карабайли въ 220 верстъ въ теченіе семи дней, съ 8 по 14 мая включительно, дѣлая среднимъ числомъ по 32 версты въ сутки. Страшныя, почти нечеловѣческія усилія надо было употребить для такого быстрого марша. Прусскій поручикъ Штумъ о переходѣ отъ Алана до Кунграда отзывался слѣдующимъ образомъ: «Этотъ переходъ, совершенный войсками въ теченіе трехъ ²⁾ дней, по знойной песчаной пустынѣ, при совершенномъ отсутствіи воды, представляетъ собою, быть можетъ, одинъ изъ замѣчательнѣйшихъ подвиговъ, когда либо совершенныхъ пѣхотною колонною съ тѣхъ поръ, какъ существуютъ арміи. Переходъ отъ Алана до Кунграда навсегда останется въ военной исторіи Россіи однимъ изъ славныхъ эпизодовъ дѣятельности не только кавказскихъ войскъ, но и вообще всей русской арміи и, въ особенности, безпримѣрно мужественной, выносливой и хорошо дисциплинированной русской пѣхоты» ³⁾).

Кавказцы поразили всѣхъ въ оренбургскомъ отрядѣ своею болѣе чѣмъ спартанскою обстановкою; въ кавказскомъ лагерѣ почти не видно было ни

¹⁾ Веревкинъ кн. Меликову 17 мая 1873 г.

²⁾ Это невѣрно: въ теченіе пяти, а не трехъ дней.

³⁾ Chiwa, rapports de Hugo Stumm, page 50.

одной палатки; ни у кого изъ офицеровъ, даже у начальника отряда, не находилось ни кровати, ни стола, ни стула; व्यюковъ не было замѣтно. Когда Веревкинъ въ первый разъ осматривалъ кавказскія войска, то свита его, не видя въ лагерѣ никакихъ тяжестей, полагала сначала, что онѣ ушли уже впередъ,—такъ поразила ее пустота кавказскаго бивака, а между тѣмъ на этомъ бивакѣ было все, что только имѣлъ отрядъ. Люди, взявшіе изъ Киндерли по двѣ рубахи и по двое подштанниковъ, изорвались до такой степени, что рубахи держались на ихъ плечахъ только на швахъ и вездѣ просвѣчивало голое тѣло. Офицеры были не въ лучшемъ положеніи: кителя ихъ износились до того, что вмѣсто полъ болталась бахрома; нѣкоторые пошили себѣ башмаки, въ родѣ тѣхъ, какіе были у солдатъ. Плечи у пѣхотинцевъ, отъ постоянной носки винтовки, покрылись ссадинами и болячками. Лица загорѣли до такой степени, что цвѣтъ ихъ мало отличался отъ цвѣта кожи самыхъ смуглыхъ туркменъ или киргизъ; носы покрылись скорлупою, а лица и уши пузырями. Но все это ни мало не портило общаго вида; напротивъ, бодрость солдатъ, казаковъ и дагестанскихъ всадниковъ, ихъ воинственная выправка, ихъ неумолкаемыя боевыя пѣсни, ихъ зурна съ неизбѣжною лезгинкою, ихъ смѣлые отвѣты, ихъ загорѣлыя, но свѣтлыя лица, были такъ внушительны при описанной обстановкѣ, что казалось для нихъ нѣтъ ничего невозможнаго. Дѣйствительно, войска уже закалились до такой степени, что никакія лишенія не могли сломить ихъ высокій нравственный духъ. Какъ примѣръ высокаго развитія этого духа, можно привести слѣдующіе факты. Оберъ-фейерверкеръ тифлисской лабораторіи Василій Звѣревъ, состоявшій при ракетной командѣ, отъ сильнаго изнуренія заболѣлъ, до такой степени, что не могъ слѣдовать даже на лошади и ѣхалъ на верблюдѣ, будучи привязанъ къ нему. Совершенно ослабѣвшій и уже въ безнадежномъ состояніи на выздоровленіе, онъ, на вопросъ одного офицера, въ какомъ состояніи его здоровье, весело отвѣчалъ: «всѣмъ здоровъ, ваше благородіе, всякую службу могу исполнить, только руки и ноги не дѣйствуютъ». Черезъ два часа послѣ такого отвѣта онъ скончался. Это происходило 11 мая, въ кавалерійской колоннѣ, при слѣдованіи ея къ спуску Карауль-гумбетъ.

При движеніи пѣхотной колонны отъ колодцевъ Кара-кудукъ къ озерамъ Ирали-кочканъ, при совершенномъ затишьѣ въ воздухѣ и жарѣ отъ 38° до 40° R., имѣя ничтожное количество соленой, вонючей, мутной и горячей воды, люди, сами изнемогавшіе отъ жажды, видя, что артиллерійскія лошади пристають, подѣлялись своимъ запасомъ воды съ изнемогавшими конями. Трогательно было видѣть, какъ солдаты подносили въ шапкахъ воду этимъ животнымъ. И никто изъ нихъ не думалъ, что совершаетъ подвигъ, а каждый считалъ долгомъ помогать своимъ боевымъ товарищамъ

и выручать ихъ изъ бѣды. Поручикъ Штумъ не разъ выражалъ свое удивленіе по поводу замѣченныхъ имъ гуманности и братства въ рядахъ кавказскихъ войскъ. Его удивляло, что, при утомительныхъ переходахъ, офицеры, казаки и дагестанскіе всадники, отдавъ своихъ лошадей подъ пристальныхъ солдатъ, шли пѣшкомъ. Между тѣмъ, тутъ нѣтъ ничего удивительнаго: кавказскія войска ведутся такимъ образомъ, что никакого антагонизма между родами оружія нѣтъ и въ поминѣ. Всякій помогаетъ другъ другу скромно, безвѣстно, не ища награды, не рисуясь.

Походъ мангишлакскаго отряда подтвердилъ возможность развить и возвысить нравственную сторону человѣка до той степени, при которой духовная его природа беретъ верхъ надъ матеріальными потребностями.

«Каждый солдатъ долженъ поставять себѣ за честь слыть хорошимъ ходокомъ, говорится въ нашихъ военныхъ законахъ, и гордиться симъ именемъ, такъ какъ всякій переходъ сближаетъ его съ непріателемъ»¹⁾. Пѣхота мангишлакскаго отряда вполнѣ заслуживаетъ названіе хорошаго ходока. Дѣйствительно, исключивъ 5 дневокъ, окажется, что отрядъ шелъ въ теченіе 25 дней; въ это время онъ сдѣлалъ 636 верстъ, т. е. среднимъ числомъ по 25 верстъ въ сутки. Сравнить этотъ походъ съ другими когда либо произведенными замѣчательными маршами невозможно, такъ какъ обстановка, при которой совершался хивинскій походъ, единственная въ исторіи регулярныхъ армій.

Форсированный маршъ на соединеніе съ оренбургскими войсками дорого обошелся мангишлакскому отряду. Онъ потерялъ: умершими трехъ человѣкъ, больными, оставленными въ кунградскомъ лазаретѣ, 46 чел., 41 лошадь и около 200 верблюдовъ, находившихся при колоннѣ Аварскаго. Кромѣ того многія лошади пришли въ такое состояніе, что едва добрали до ханства, гдѣ онѣ и были замѣнены туземными лошадьми, приобрѣтенными покупкою или отбитыми въ дѣлахъ съ непріателемъ.

Въ виду недостатка перевозочныхъ средствъ, не только не было возможности усилить гарнизоны Бишъ-акты и Ильтедже до двухъ ротъ, одной сотни и одного орудія, какъ предполагалось, но даже самое существованіе 12-й роты апшеронскаго полка, занимавшей Ильтедже, не было обезпечено и она принуждена была отступить въ Бишъ-акты. Рота эта, какъ сказано, была обезпечена по 21 мая. 8 мая, отъ колодца Торча-гюле, на пути отъ Алана до Карауль-гумбета, Ломакинъ послалъ нарочнаго съ приказаніями на опорные пункты, къ Навроцкому и къ воинскому начальнику Ильтедже.

¹⁾ Наказъ войскамъ, часть III, § 613.

Первому предписывалось идти съ транспортомъ въ Ильтедже, гдѣ остановиться и ожидать распоряженій куда направить транспортъ, т. е. на Кунградъ или на Куня-ургенчъ; въ ожиданіи этого приказанія, принять всѣ мѣры къ безостановочному подвозу довольствія изъ Бишъ-акты въ Ильтедже, для чего воспользоваться тѣми верблюдами, которые оставлены въ этомъ послѣднемъ пунктѣ, куда изъ Кунграда, подъ прикрытіемъ одной или двухъ ротъ, также будутъ отправлены всѣ освободившіеся верблюды. Второму предлагалось: если Навроцкій не прибудетъ въ Ильтедже къ 18 мая съ транспортомъ довольствія, то оставивъ ильтеджинскій редутъ, со всѣмъ гарнизономъ и верблюдами, идти на встрѣчу транспорту, хотя бы до Бишъ-акты.

Получивъ такого рода предписаніе и прождавъ Навроцкаго съ транспортомъ довольствія до 18 мая, поручикъ Гриневицъ рѣшился отступить въ Бишъ-акты. Предстояло пройти 185 верстъ по знойной пустынѣ, чрезъ колодцы, вода въ которыхъ совершенно испортилась отъ оборвавшихся въ нихъ кожаныхъ ведеръ при движеніи мангишлакскаго отряда въ Хиву, безъ мяса, слѣдовательно безъ горячей пищи и только съ двумя или тремя фунтами сухарей на человѣка. Это ничтожное количество довольствія могло поддержать силы людей не болѣе четырехъ дней, и потому пространство въ 185 верстъ надо было сдѣлать во что бы то ни стало въ теченіе четырехъ дней.

Отступленіе роты поручика Гриневица исполнено такого высокаго трагизма, что лучше его самого нельзя передать о томъ состояніи нравственномъ и физическомъ, въ которомъ находились люди этой роты во время движенія. Нижеслѣдующія строки выписаны изъ его воспоминаній. «Я приказалъ выстроить роту и спросилъ у людей: знаютъ ли они, что у нихъ сухарей осталось дня на три—на четыре, менѣе фунта въ день. Они отвѣчали, что знаютъ. Тогда я сказалъ имъ, что намъ надо отступить, на что я получилъ приказаніе начальника отряда. Чтобы отступить въ Бишъ-акты, гдѣ намъ дадутъ сколько угодно сухарей, крупъ, капусты, а также солонны не по фунту, а сколько съѣдите, намъ надо спѣшить. Если во время движенія будутъ падать солдаты, отберу у нихъ оружіе, обрѣжу пуговицы, и не останавливая роты, поведу ее далѣе. Я получилъ отвѣтъ: постараемся, ваше благородіе. Я назвалъ ихъ молодцами, сказалъ, что смѣло на нихъ надѣюсь и приказалъ сейчасъ же наливать боченки и бурдюки водою. Въ 5 часовъ, 18 мая, приказалъ выючить верблюдовъ. Положивъ больныхъ и распредѣливъ рабочихъ по выюкамъ, поздравилъ роту съ походомъ; нѣсколько пошутилъ съ людьми, приказалъ пѣсенникамъ пѣть пѣсни и двинулся въ походъ. Объ энергіи пѣсенниковъ писать не буду; каждый можетъ предположить, насколько они могли пѣть съ душою на тощій желудокъ. Пройдя не болѣе 17 верстъ, дежурный сказалъ мнѣ, что одинъ рядовой изъ евреевъ

упалъ. Я находился въ арріергардѣ. Правда, паденіе его на первой станціи сильно потрясло мою душу; но я, не показывая виду, хладнокровно, не останавливая роты, приказалъ дежурному обрѣзать съ упавшаго пуговицы. Приказаніе это пронеслось громко, такъ что вся рота слышала. Дежурный усилилъ мое приказаніе: вмѣсто того, чтобы обрѣзать пуговицы, онъ снялъ съ него мундиръ. Не прошли и 15 шаговъ, какъ слышу умоляющій голосъ упавшаго взять его. Я приказалъ посадить его на запаснаго верблюда, и рядовой этотъ, проѣхавши верстъ 10, пошелъ пѣшкомъ до самаго привала. Привалъ былъ сдѣланъ въ 10 часовъ утра 19 числа. Въ этотъ день я видѣлъ сильную усталость въ людяхъ, но подкрѣпить ихъ силы мнѣ было не чѣмъ, такъ какъ на каждаго изъ нихъ было только по одному фунту сухарей, и въ первый день выступленія я роздалъ имъ на руки по полуфунту, а остальные нужно было приберегать; на второй день далъ по одной четверти фунта и на третій день столько же. Затѣмъ у меня осталось еще около пуда.

«20 числа я дѣлалъ привалъ; люди отдыхали, и я прилегъ. Приходитъ фельдфебель и говоритъ, что меня проситъ умирающій солдатъ ширванскаго полка. Я сейчасъ отправился къ нему, но уже засталъ его въ безпамятствѣ, такъ что онъ ничего не могъ сказать и въ присутствіи моемъ скончался. Я приказалъ вырыть могилу, осмотрѣлъ его торбочку, но въ ней, кромѣ одной грязной рубахи, ничего не оказалось. Смерть его на роту сильно подѣйствовала. Я старался всѣми силами воодушевить ее, и рота повеселѣла. Въ это время фельдфебель доложилъ, что яма для покойника готова. Я приказалъ солдату, который находился при мнѣ, вынуть мое чистое бѣлье и надѣть его на покойника. Затѣмъ выстроилъ роту; покойника опустили въ могилу, покрыли его шинелью, а подъ голову положили его грязное бѣлье; прочитали молитву и засыпали землей. Тотчасъ же поднялся съ привала. Долго я слышалъ говоръ роты о покойникѣ, но, вѣроятно, усталость заставила ее умолкнуть. 21 числа, въ 11 часовъ утра, пришелъ къ колодцамъ, гдѣ отрядъ нашъ дѣлалъ привалъ. Вся рота разбрелась искать сухарей. Нѣкоторые нашли какія то крошки сухарей, покрытыя зеленью; но они ихъ кушали съ жадностью. Въ это время я началъ дѣлать своими руками послѣдній пудъ сухарей. При дѣлежѣ я соображался съ силами солдата: кого находилъ болѣе слабымъ, тому давалъ большой сухарь, а кто былъ посильнѣе, тому давалъ поменьше. Правда, съ жадностью смотрѣли на меня солдаты, что я ихъ неправильно дѣлю, но между тѣмъ каждый изъ нихъ старался поскорѣе помочить свой сухарь въ водѣ и скушать его. Я все слѣдилъ за ихъ движеніемъ и вижу, что они начали ложиться кое гдѣ на отдыхъ.

«У колодцевъ я пробылъ до 5 часовъ вечера. Въ это время я выступилъ и цѣлую ночь былъ въ движеніи. Во все время моего слѣдованія я находился въ арріергардѣ, а субалтернъ-офицеръ мой съ двумя проводни-

ками въ авангардѣ. Лишь только поднялось солнце, я увидѣлъ высоты Камысты; въ то же время увидѣли ихъ и солдаты и, какъ будто сговорясь, крикнули въ одинъ голосъ: «ваше благородіе, Камысты видны!» Въ отвѣтъ на это я имъ сказалъ: «теперь, братцы, мы на родинѣ, въ Бишъ-акты отдохнемъ и поѣдимъ вдоволь». Мнѣ на это крикнули: «борща, ваше благородіе, съ солониной и по два фунта сухарей!» Я отвѣтилъ: «больше дамъ, братцы». Тутъ пошелъ въ ротѣ говоръ. Наконецъ, въ 8 часовъ утра, 22 числа, у Камысты, при ротѣ не было уже ни одного сухаря и люди подкрѣпили свои силы надеждой въ Бишъ-акты поѣсть борща съ солониной. Не видя 24 года своей родины, едва ли я могъ такъ обрадоваться ей, какъ обрадовался Камыстамъ. Я совершенно былъ покоенъ душой и съ 9 часовъ утра спалъ до 3 пополудни; я зналъ хорошо, что часть моя спасена. Люди шли неумоимо въ теченіе четырехъ сутокъ и сдѣлали 185 верстъ. Это было сверхъ моихъ ожиданій. Я команду 12-ой ротой шесть лѣтъ, но не настолько былъ увѣренъ въ ней; хотя и зналъ, что рота расположена ко мнѣ, но боялся за силы людей. Въ 3¹/₂ часа пополудни я выступилъ изъ Камысты. Люди шли торопливо, стараясь какъ можно скорѣе достигнуть Бишъ-акты. Черезъ четыре часа мы были у воротъ этого укрѣпленія. Не доходя его версты полторы, я построилъ роту, душевно благодарилъ ее за походъ и объявилъ ей, что такъ какъ мы совершили геройское отступление, то нужно придти въ крѣпость героями, а потому—запѣвало впередъ, пѣсенники на правый флангъ, начинай. И вотъ, какъ теперь слышу, начали пѣть: «слава русскому солдату съ командиромъ молодцомъ». Но пѣсенники пѣли настолько громко, что въ 15 шагахъ едва ли можно было что услышать; за то барабанъ былъ натянутъ и сильно гремѣлъ. И вотъ мы съ этой церемоніей вступили въ Бишъ-акты, гдѣ находились двѣ роты: одна апшеронскаго полка, 8-я, а другая ширванскаго полка, 2-я. Первая предложила моей ротѣ ужинъ, а вторая угостила водкой.... Я получилъ подъ квитанцію нѣсколько мѣшковъ сухарей и крупъ и на ужинъ выдалъ по полуфунту. Люди же, выпивши послѣ усталости по полчаркѣ водки и поѣвши давно не виданной ими горячей пищи, уснули по обыкновенію на открытомъ воздухѣ мертвымъ сномъ. На другой день, часовъ въ семь, пришелъ ко мнѣ съ докладомъ фельдфебель и отрапортовалъ, что въ ротѣ все обстоитъ благополучно, больныхъ не имѣется, но люди просятъ сухарей. Такъ какъ сухари находились около моей палатки, то я приказалъ сейчасъ же раздать въ присутствіи моемъ на завтракъ каждому по полуфунту; затѣмъ на обѣдъ, на полдникъ и на ужинъ было выдано по стольку же. Такая выдача по четыре раза въ день малыми приѣмами производилась мною три дня, т. е. до тѣхъ поръ, пока я не увидѣлъ, что люди пришли въ себя и ѣдятъ уже безъ жадности».

30 мая рота эта была передвинута въ Киндерли, при чемъ во время этого движенія одинъ человекъ умеръ.

Между тѣмъ командующій войсками Дагестанской области былъ, можно сказать, поглощенъ мыслью о доставкѣ довольствія для отряда въ предѣлы ханства; но средствъ для этого не доставало. Наконецъ, съ возвращеніемъ красноводскаго отряда представилась возможность усилить перевозочныя средства опорныхъ пунктовъ мангишлакскаго отряда 800 верблюдами, которыхъ предполагалось перевезти изъ Красноводска въ Киндерли въ два рейса. На первыхъ 400 верблюдахъ князь Меликовъ предполагалъ отправить продовольственные припасы въ Бишъ-акты, а оттуда въ Ильтедже, и затѣмъ они должны были быть заняты перевозкою довольствія исключительно отъ Бишъ-акты до Ильтедже; вторая же партія 400 верблюдовъ и колесный транспортъ предназначались для перевозки довольствія между Киндерли и Бишъ-акты. Но не успѣли перевезти въ Киндерли и 300 верблюдовъ, какъ получено было отъ Ломакина изъ-подъ города Китая извѣстіе о томъ, что мангишлакскій отрядъ не нуждается въ доставкѣ довольствія въ предѣлы ханства и что кавказское начальство должно озаботиться лишь объ обезпеченіи кавказскихъ войскъ довольствіемъ на обратномъ пути изъ ханства къ Каспійскому морю. Вслѣдствіе этого дальнѣйшая доставка верблюдовъ изъ Красноводска въ Киндерли была приостановлена, такъ какъ не было надобности на опорныхъ пунктахъ того значительнаго числа войскъ, которое тамъ находилось. Такимъ образомъ въ іюлѣ были спущены на западный берегъ Каспійскаго моря: сборныя роты апшеронскаго и самурскаго полковъ, 12-я рота апшеронскаго полка, два орудія и сотня владикавказскаго полка, а въ началѣ августа и 8-я рота апшеронскаго полка.

Г Л А В А XI ¹⁾.

Движеніе соединенныхъ отрядовъ къ городу Ходжейли. — Занятіе этого города. — Движеніе къ Мангыту и дѣло 20 мая. — Встрѣча съ неприятелемъ 22 мая подъ Янги-ябомъ. — Движеніе къ Кошъ-кыпуру.

Отрядъ генерала Веревкина, выступившій изъ Оренбурга и Орска въ половинѣ февраля мѣсяца, собрался въ Эмбенскомъ посту въ началѣ марта, отрядныя же тяжести были доставлены туда лишь къ концу марта.

¹⁾ При составленіи этой главы и слѣдующей (XII) авторъ пользовался трудомъ полковника генеральнаго штаба Иванова: «Описаніе дѣйствій оренбургскаго отряда въ хивинскую экспедицію 1873 года», напечатаннымъ на правахъ рукописи въ матеріалахъ для описанія Хивинскаго похода 1873 года.

26 марта, когда еще стоялъ глубокой снѣгъ, началось выступленіе отряда изъ Эмбенскаго поста. Болѣе мѣсяца продолжался походъ по Устюрту. Наконецъ 3 мая отрядъ подошелъ къ хивинскому укрѣпленію Джанъ-кала на мысѣ Ургу, въ составѣ: 1-го (4 роты) и 2-го (5 ротъ) оренбургскихъ линейныхъ батальоновъ, 1, 2 и 3 уральскихъ, 1, 2, 3 и 6 оренбургскихъ сотенъ, 2-й конной батареи оренбургскаго казачьяго войска (6 орудій), двухъ пѣшихъ подвижныхъ орудій, ракетной команды и парковъ: инженернаго и артиллерійскаго; въ послѣднемъ находились 4 полупудовыя мортиры. Всего 9 ротъ, 7 сотенъ казаковъ, 12 орудій и 6 ракетныхъ станковъ — 3,160 человекъ.

Согласно общаго плана дѣйствій всѣхъ отрядовъ въ хивинской экспедиціи, оренбургскій отрядъ долженъ былъ отъ Ургу направиться по западному берегу Айбугирскаго залива, въ обходъ его, на соединеніе съ мангшлакскимъ отрядомъ, для дѣйствій черезъ Куны-ургенчъ на Хиву. Такое направленіе дѣйствій этимъ отрядамъ предположено было дать потому, что переправа черезъ Айбугирскій заливъ признавалась невозможною и дѣйствія въ дельтѣ Аму, вслѣдствіе болотистой мѣстности, казались крайне затруднительными. Между тѣмъ слухи о томъ, что Айбугирскій заливъ высохъ, подтвердились, и по собраннымъ на Ургу свѣдѣніямъ обнаружилось, что дельта Аму представляетъ непроходимую для войскъ мѣстность только въ періодъ разлитія водъ этой рѣки, въ іюнѣ и іюль.

Такимъ образомъ движеніе черезъ Айбугиръ на Кунградъ, будучи возможнымъ, становилось въ то же время и необходимымъ, по слѣдующимъ соображеніямъ: 1) такъ какъ хивинскія ополченія собирались около Кунграда, то для обезпеченія своихъ сообщеній, которыя, при движеніи на Куны-ургенчъ, могли быть прерваны изъ дельты, занятіе страны до Кунграда было полезно; 2) двигаясь отъ Джанъ-кала на Кунградъ, войска входили въ культурную часть ханства, тогда какъ, направляясь на Куны-ургенчъ, они должны были подвергнуться новымъ трудамъ и лишеніямъ, связаннымъ съ движеніемъ по пустынѣ, и 3) съ занятіемъ Кунграда оренбургскій отрядъ входилъ въ связь съ аральской флотиліей, стоявшей въ устьѣ Аму и слѣдованіе которой вверхъ по рѣкѣ онъ могъ облегчить разрушеніемъ загражденій, устроенныхъ хивинскимъ правительствомъ около Кунграда.

На основаніи этихъ соображеній, генераль Веревкинъ рѣшилъ направить свой отрядъ на Кунградъ и далѣе на Куны-ургенчъ или же на Ходжейли. Сообразно этому даны были приказанія начальнику аральской флотиліи и полковнику Ломакину.

Придавая большое значеніе появленію русскихъ судовъ на Аму, Веревкинъ просилъ перваго постараться пройти къ Кунграду, спустившись по озеру, соединяющемуся съ Талдыкомъ, такъ какъ этимъ путемъ, по показа-

ніямъ мѣстныхъ жителей, пароходы могли пройти, не прибѣгая къ разрушенію плотинъ. Начальнику же мангишлакского отряда послано было предписаніе 3 мая, которое уже приведено въ предъидущей главѣ.

Устроивъ въ Джанъ-кала небольшое укрѣпленіе на гарнизонъ изъ роты, сотни и двухъ ракетныхъ станковъ и оставивъ здѣсь излишнія тяжести, Веревкинъ выступилъ далѣе на Кунградъ 6 мая, въ составѣ: 8 ротъ, 6 сотенъ, 12 орудій, 4 ракетныхъ станковъ, артиллерійскаго и инженернаго парковъ и лазарета. Всѣ части войскъ имѣли провіантъ по 15 и фуражъ ¹⁾ по 1 іюня. Для поднятія всѣхъ тяжестей, слѣдовавшихъ при отрядѣ, имѣлось 2.394 верблюда и 100 повозокъ.

8 мая, когда Веревкинъ находился у сада Азбергень, въ 13 верстахъ отъ Кунграда, въ этотъ послѣдній вошелъ передовой отрядъ хивинскихъ войскъ силою до 1½ т. чел., подъ начальствомъ есаула Мамыта. Остальныя же войска, подъ предводительствомъ мехтера ²⁾, при двухъ орудіяхъ, были еще позади въ двухъ переходахъ.

Въ этотъ день Кунградъ былъ занятъ нами, при чемъ перестрѣлка ограничилась только между джигитами. Непрiятель отступилъ къ Ходжейли.

Получивъ точныя извѣстія о мангишлакскомъ отрядѣ, Веревкинъ, не рассчитывавшій первоначально оставлять гарнизонъ въ Кунградѣ, теперь нашелъ возможнымъ выдѣлить для занятія этого города роту и сотню. вмѣстѣ съ тѣмъ онъ послалъ приказаніе Ломакину, чтобы тотъ, при проходѣ чрезъ Кунградъ, усилилъ гарнизонъ его сотнею и двумя гладкими горными орудіями мангишлакского отряда.

Занятію Кунграда Веревкинъ придавалъ особое значеніе, какъ по удобству управленія изъ него населеніемъ дельты, такъ и по возможности устроить въ немъ этапный пунктъ, который служилъ бы для лучшаго обезпеченія сообщеній оренбургскаго отряда. Начальство надъ гарнизономъ и управленіе занятою странюю до Ургу ввѣрено было полковнику Новокрещенову. Въ помощь ему назначены: киргизъ Исеть Кутебаровъ, бывшій барантачъ и разбойникъ, въ послѣднее время предъ экспедиціей 1873 года занимавшій постъ помощника начальника Иргизскаго уѣзда, и четыре мѣстныхъ жителя, въ число которыхъ вошли по одному представителю отъ киргизъ, каракалпаковъ, узбековъ и отъ жителей собственно Кунграда, которые стали постепенно возвращаться въ дома и открыли торговлю.

Въ то время, когда Веревкинъ двигался къ Кунграду, начальник аральской флотиліи 7 мая послалъ въ оренбургскій отрядъ, съ бумагами, адресованными Кауфману и Веревкину, команду изъ 11 человекъ при

¹⁾ Дача овса рассчитывалась по 3 гарнца.

²⁾ Мехтеръ—сборщикъ податей, отсюда наше слово мытарь.

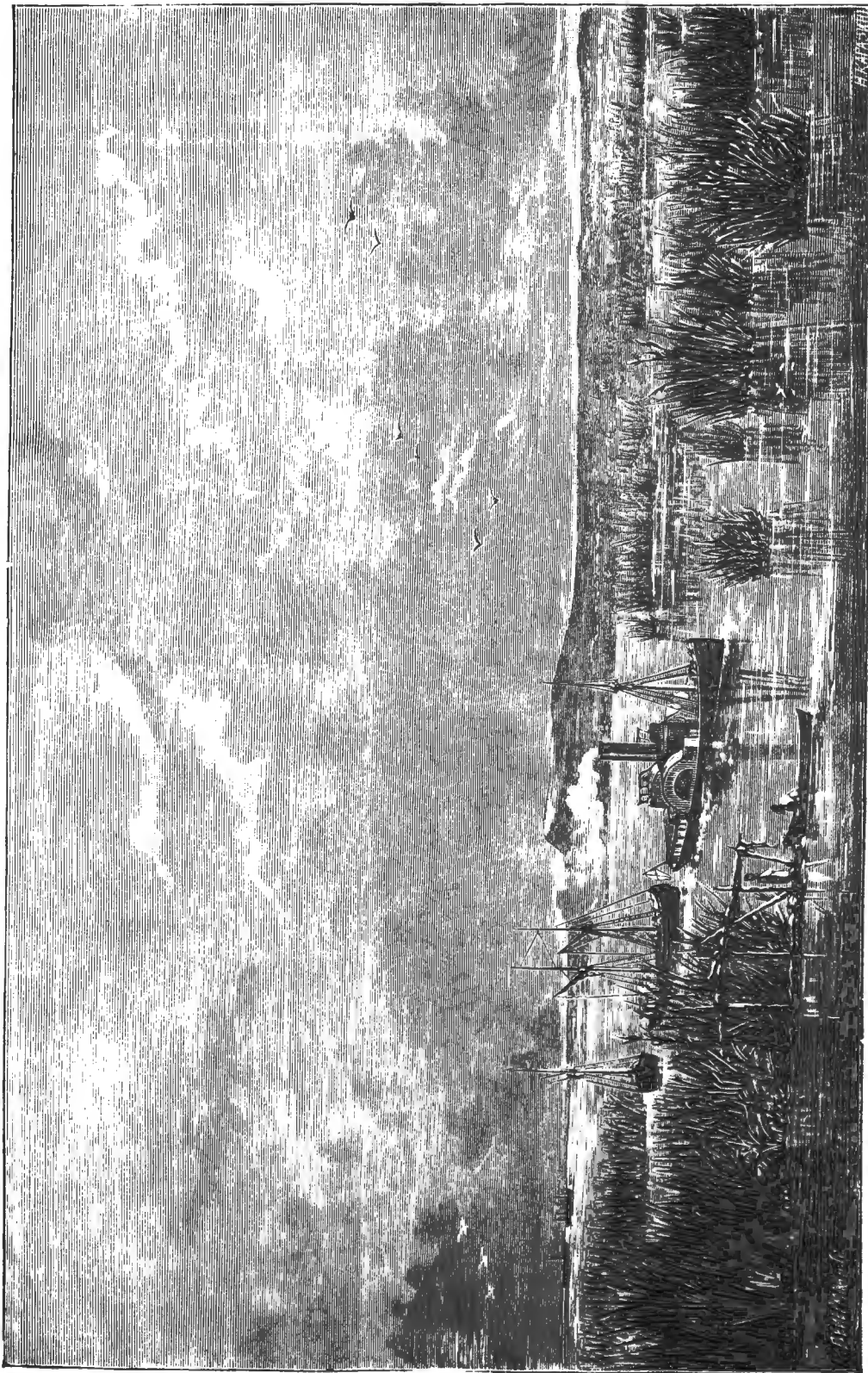

СТОЯНКА АРАЛЬСКОЙ ФЛОТИЛИ ВЪ УЛЪКУНТЪ-ДАРЪФЪ.

офицерѣ и топографѣ. Люди эти были вооружены ружьями и револьверами. Провести ихъ вызвался киргизъ Утень, который уже нѣсколько разъ являлся на флотилію и оказывалъ экипажу нѣкоторыя услуги. Приведа моряковъ въ свой аулъ, Утень выдалъ ихъ хивинцамъ, которые всѣхъ ихъ убили и, по обычаю, трупы обезглавили.

Во время пребыванія въ Кунградѣ Вережкинъ не оставлялъ мысли о доставленіи флотиліи возможности пройти вверхъ по Аму. Но оказалось, что наши суда могутъ пройти лишь чрезъ Улькунъ-дарью, на которой устроены были плотины. И такъ какъ къ уничтоженію ихъ приступлено было только къ концу хивинскаго похода, то флотилія и не успѣла въ 1873 году воспользоваться результатами этихъ работъ, простоявъ все время въ Улькунъ-дарьѣ.

12 мая Вережкинъ двинулся на Ходжейли, куда подошли главныя силы непріятели, принявъ на себя передовой отрядъ, отступившій отъ Кунграда.

14 числа, на переходѣ къ протоку Карабайли, въ хвостѣ колонны произошла незначительная перестрѣлка съ непріателемъ въ обозѣ; при чемъ мы потеряли 1 убитымъ и пятерыхъ ранеными, въ томъ числѣ офицера, и угнанными семь верховыхъ лошадей. На ночлегъ у Карабайли къ оренбургскому отряду присоединился отрядъ полковника Ломакина. Такимъ образомъ для дальнѣйшаго наступленія у Вережкина въ соединенныхъ отрядахъ находилось: 16 ротъ, 8 сотенъ, 14 орудій и 8 ракетныхъ станковъ, всего 4,450 человекъ.

По свѣдѣніямъ, имѣвшимся въ отрядѣ, непріятельскія войска, направленные противъ русскихъ отрядовъ, двигавшихся со стороны Кунграда, намѣрены были дать русскимъ у Ходжейли сраженіе. При чемъ силы непріятели опредѣлялись въ 5,000 человекъ конныхъ и пѣшихъ при трехъ орудіяхъ. Конное ополченіе состояло изъ узбековъ и туркменъ. Начальникомъ этихъ войскъ былъ узбекъ Якубъ-бій. При войскахъ же находились и сановники ханства: мехтеръ и инакъ.

Вережкинъ, разсчитывая, что непріятель, въ предстоящихъ дѣлахъ, занимая войска съ фронта, будетъ нападать и на обозъ, съ цѣлію достиженія тутъ легкаго успѣха и задержанія движенія головныхъ войскъ, придавъ обозу самостоятельное прикрытіе, чтобы остальныя войска, составивъ собственно наступательную колонну, могли безостановочно двигаться впередъ въ полной увѣренности за безопасность своихъ тяжестей.

Въ этомъ предположеніи, для прикрытія обоза обоихъ отрядовъ, двигавшагося въ одной общей колоннѣ, назначены были, 15 мая, 5 ротъ, 2 сотни и 2 орудія.

Остальныя войска должны были двигаться въ такомъ порядкѣ: въ авангардѣ кавалерія (шесть сотенъ) съ ракетными командами, а главныя силы (пѣхота съ артиллеріей) тремя колоннами; правая—изъ трехъ ротъ апшерон-

скаго и роты самурскаго полковъ, средняя—изъ стрѣлковыхъ ротъ ширванскаго полка и лѣвая—изъ 2-го оренбургскаго линейнаго баталіона, имѣя головы колоннъ на одной высотѣ, артиллерія—по дорогѣ, конная—впереди, пѣшая кавказская—сзади.

Дорога шла по берегу Аму-дарьи, которая здѣсь имѣетъ шаговъ 800 въ ширину. Мѣстность, въ началѣ перерѣзанная арыками и покрытая зарослями камыша и кустарника, достигавшаго высоты 2—3 сажень, представляла довольно серьезныя препятствія, въ особенности тамъ, гдѣ шли кавказскія войска. По мѣрѣ движенія впередъ, она дѣлалась открытѣе, камышей и кустарниковъ становилось меньше. Для переправы чрезъ арыки имѣлись мостики, довольно исправные; въ одномъ только мѣстѣ пришлось поправить мостъ.

Отойдя отъ мѣста почти верстъ шесть, на правомъ берегу Аму замѣтили большую толпу народа. Не зная, что это за толпа и каковы ея намѣренія, Веревкинъ остановилъ голову колонны и, на всякій случай, въ то время, когда начались переговоры съ нею, приказалъ четыремъ коннымъ орудіямъ повернуть правое плечо впередъ и выстроиться противъ толпы. На требованіе Веревкина, съ праваго берега отдѣлились два человѣка и вошли въ воду, чтобы разобрать слова, которыя выкрикивалъ переводчикъ оренбургскаго отряда. По быстротѣ теченія, они не рѣшились переплыть рѣку и, войдя до середины ея, давали отвѣты на предлагаемые имъ вопросы. Оказалось, что они каракалпаки и никакихъ враждебныхъ дѣйствій противъ русскихъ предпринимать не намѣрены. Этотъ отвѣтъ показался удовлетворительнымъ, и начальникъ отряда приказалъ войскамъ продолжать движеніе впередъ. Но не успѣла голова отряда отойти версту отъ этого мѣста, какъ каракалпаки открыли стрѣльбу по апшеронскимъ ротамъ, которыя, встрѣтивъ затрудненія при движеніи по камышамъ, должны были свернуть на дорогу. Наши отвѣчали. Перестрѣлка продолжалась нѣсколько минутъ. Каракалпаки, не выдержавъ огня, вскорѣ скрылись въ кусты и камыши, которыми покрытъ весь правый берегъ. Во время перестрѣлки одинъ рядовой апшеронскаго полка былъ раненъ, а другой, тоже будучи раненъ, упалъ въ рѣку и не могъ быть спасенъ по быстротѣ теченія и глубинѣ ея.

Пройдено уже было верстъ 15, а непріятель на лѣвомъ берегу Аму не показывался; видны были только слѣды его послѣдняго отступленія: брошенные кошмы, цыновки и проч. Наконецъ, около середины перехода, съ выходомъ на болѣе открытую мѣстность, появилась передъ правымъ флангомъ отряда густая цѣнь всадниковъ, поддерживаемая сзади довольно значительными группами конницы. Нашей кавалеріи приказано было атаковать непріятеля. Но хивинцы отступили къ камышамъ и, повидимому, старались вовлечь нашу кавалерію въ разсыпной одиночный бой на закрытой мѣстности,



БІЙ КАРАКАЛПАКОВЪ
АГА - БАБА - РАДЖАБЪ-ОГЛЫ

въ которомъ имъ представлялось болѣе вѣроятности на успѣхъ. Непрiятель продолжалъ отходить и ни разу не рѣшился сразиться съ дагестанскими и терскими казаками, упорно насѣдавшими на него. Начальникъ оренбургской кавалерiи, полковникъ Леонтьевъ, приблизившись на 200 сажень къ столпившейся массѣ всадниковъ на лѣвомъ непрiятельскомъ флангѣ, выдвинулъ на позицію ракетный казачiй взводъ. Послѣ четырехъ ракетъ, непрiятель отступилъ, преслѣдуемый всѣми тремя сотнями. Хотя черезъ полчаса непрiятель снова сталъ собираться, но брошенные 4 ракеты съ дистанци 175 сажень опять заставили его отступить.

Конная батарея, слѣдовавшая по дорогѣ, не могла поспѣть къ дѣйствiямъ кавалерiи, будучи задержана переправой черезъ глубокой и широкой арыкъ, на которомъ пришлось исправлять мостъ. Когда батарея достигла одной высоты съ кавалерiйскими частями, то была выдвинута на позицію и съ разстоянiя 1,000 сажень открыла огонь по отступавшимъ непрiятельскимъ массамъ и продолжала его насколько было возможно. Затѣмъ артиллерiя, взявъ въ передки, двинулась далѣе вмѣстѣ съ казаками.

Такимъ образомъ, то двигаясь шагомъ, то ускоряя наступленiе, конныя части, незамѣтно, далеко опередили пѣхоту, сдѣлавъ отъ мѣста ночлега 25 верстъ. До Ходжейли оставалось еще 5 верстъ. Такъ какъ, по слухамъ, у непрiятеля была пѣхота и артиллерiя, то можно было предполагать, что онъ, занявъ сады и предмѣстья города, будетъ защищаться въ дефиле между стѣнами домовъ и оградами садовъ; почему и рѣшено было остановить кавалерiю и выждать прибытiя пѣхоты. Подосiгившая пѣхота такъ была утомлена безостановочнымъ движенiемъ, что нужно было дать ей, по крайней мѣрѣ, 1½ часовой отдыхъ для подкрѣпленiя силъ. Какъ только отрядъ остановился, остановилъ свое отступленiе и непрiятель. Снова загарцовали непрiятельскiе всадники, а со стороны города хивинцы открыли по войскамъ пальбу изъ фальконетовъ, совершенно впрочемъ безвредную.

Въ три часа пополудни войска поднялись съ привала. Мѣстность, по которой предстояло имъ движенiе къ Ходжейли, была покрыта, вплоть до самыхъ городскихъ предмѣстiй, полями, для орошенiя которыхъ проведено много мелкихъ арыковъ. На 3-й верстѣ отъ города дорога раздѣляется на двѣ: одна идетъ по берегу рѣки Аму, а другая направляется прямо къ Ходжейли. Параллельно этой послѣдней дорогѣ, съ правой ея стороны, тянется и подходит къ самому городу большой арыкъ Су-али. Переправа черезъ этотъ глубокой и широкой арыкъ возможна только по двумъ мостамъ: одинъ находится недалеко отъ мѣста привала, а другой въ самомъ городѣ. Между городомъ и Аму-дарьей, лѣвѣе дороги, которая шла въ Ходжейли, находилось большое болото.

Начальникъ отряда, имѣя свѣдѣнiе, что лагерь непрiятельскихъ войскъ

находится лѣвѣе города, между рѣкой и вышеупомянутымъ болотомъ, даль войскамъ такое направленіе: оренбургскій отрядъ двинуть прямо по дорогѣ; оренбургская сотня (есаула князя Багратіона-Имеретинскаго), съ однимъ ракетнымъ станкомъ направлена между городомъ и рѣкой къ лагерю непріятельскихъ войскъ; мангишлакскій отрядъ, за исключеніемъ своднаго баталіона изъ апшеронскихъ ротъ, подъ начальствомъ маіора Буравцова, оставленнаго въ общемъ резервѣ, долженъ былъ, переправившись черезъ арыкъ, двинуться противоположнымъ его берегомъ черезъ сады къ городу, стараясь возможно скорѣе выйти къ другому городскому мосту. Если непріятель будетъ защищать городъ, то, зайдя съ западной стороны Ходжейли, мангишлакскій отрядъ облегчитъ дѣйствіе войскъ, направленныхъ на городъ съ фронта; если же городъ защищаться не будетъ, то Ломакинъ, войдя съ своимъ отрядомъ къ городскому мосту, отрѣзываетъ единственный путь отступленія хивинскимъ войскамъ, уходившимъ изъ города.

Наступленіе на городъ началось въ четвертомъ часу пополудни.

Оренбургскій отрядъ безпрепятственно дошелъ до города. вмѣстѣ съ его движеніемъ впередъ исчезали и всадники непріятельскіе. Когда отрядъ вошелъ въ черту городскихъ предмѣстій, то генералъ Веревкинъ былъ встрѣченъ и привѣтствуемъ депутаціей, высланной отъ города, которая, сдавая Ходжейли безусловно, заявила, что всѣ хивинскія войска оставили уже городъ.

Движеніе мангишлакскаго отряда было совершенно далеко не такъ легко, какъ оренбургскихъ войскъ: съ перваго же шага на противоположную сторону канала Су-али, отрядъ началъ встрѣчать затрудненія при переправахъ черезъ арыки. Всѣ спуски къ нимъ были скопаны лопатами, броды испорчены, плотины спущены, вслѣдствіе чего стрѣлковымъ ротамъ ширванскаго полка, бывшимъ подъ начальствомъ подполковника Пожарова, пришлось переходить каналы въ бродъ и даже буквально вплавь. Чѣмъ ближе подходили войска къ городу, тѣмъ болѣе слѣдованіе ихъ замедлялось: арыки, заборы и всякаго рода изгороди встрѣчались на каждомъ шагу, такъ какъ приходилось идти цѣликомъ по полямъ и садамъ, безъ дороги. Ширванскія роты, бывшія впереди, углубясь въ сады, видѣли передъ собою быстро отступающихъ хивинцевъ и безъ выстрѣла заняли предмѣстья. Множество невольниковъ изъ персіянъ начали выбѣгать къ кавказскимъ войскамъ. Несчастные показывали знаки отъ цѣпей на рукахъ, ногахъ и шеяхъ, прося защиты. Командиръ 10-й роты апшеронскаго полка, штабсъ-капитанъ Хмаренко, по указанію выбѣжавшихъ невольниковъ, отыскалъ, въ теченіе не болѣе получаса, около 30 человѣкъ, прикованныхъ цѣпами въ самыхъ сокровенныхъ мѣстахъ домовъ, и освободилъ ихъ.

Указанныя препятствія, встрѣченныя на пути мангишлакскимъ отрядомъ,

дозволили ему подойти къ городскому мосту уже въ то время, когда городъ былъ занятъ оренбургскимъ отрядомъ. Соединенные отряды расположились лагеремъ верстахъ въ $1\frac{1}{2}$ отъ города.

Сотня князя Багратіона-Имеретинскаго, подходя къ непріятельскому лагерю, замѣтила, что онъ уже брошенъ хивинцами и что остатки ихъ пѣхоты переправляются черезъ рѣку.

Въ занятомъ лагерѣ найдено одно орудіе, до 1 тыс. пуд. муки и джугары, нѣсколько палатокъ, незначительное количество пороха и нѣсколько ядеръ.

Обозъ двигался вслѣдъ за оренбургскимъ отрядомъ безпрепятственно, нетревожимый непріателемъ. Потеря наша въ этотъ день состояла изъ одного потонушаго и одного раненаго рядовыхъ апшеронскаго полка. Потеря непріятеля не должна быть велика, такъ какъ онъ совсѣмъ не защищался и не былъ подъ огнемъ нашей пѣхоты; артиллерійскіе же выстрѣлы, пускаемые съ дальняго разстоянія, и ракеты дѣйствовали болѣе морально, заставляя ускорять отступленіе.

Непріятель, отойдя отъ Ходжейли, продолжалъ отступленіе далѣе въ глубь страны, такъ какъ силы, находившіяся подъ начальствомъ Якубъ-бія, были ничтожны и не смѣли помѣряться съ русскими.

Жители города Ходжейли, съ занятіемъ его нашими войсками, не разбѣжались, а остались на своихъ мѣстахъ и продолжали свои занятія. Въ двухдневную стоянку отрядовъ около Ходжейли, въ городѣ были открыты базары, на которыхъ велась дѣятельная и выгодная для жителей торговля съ нашими войсками. Въ особенности необходимъ былъ отдыхъ для кавказскихъ войскъ. За два дня люди успѣли хотя немного исправить свою одежду и обувь, а начальникъ отряда закупилъ мѣсячную порцію довольствія для войскъ. Для перевозки этого довольствія наняты были въ Ходжейли 100 конныхъ арбъ съ погонщиками.

Въ виду готовности жителей поставлять отрядамъ топливо и сѣно, строго было воспрещено войскамъ пасти скотъ или фуражировать на засѣянныхъ поляхъ, уничтожать или портить садовыя деревья и вообще наносить какой либо ущербъ жителямъ. Днемъ все лагерное расположеніе окружалось пѣшею цѣпью, для воспрепятствованія людямъ ходить по окрестнымъ саклямъ. Нижніе чины, имѣвшіе надобность быть въ городѣ, увольнялись туда не иначе, какъ съ билетами и командами, подъ начальствомъ унтеръ-офицеровъ.

Послѣ двухдневнаго отдыха, 18 мая, соединенные отряды выступили изъ Ходжейли. Оставляя городъ, начальникъ отряда назначилъ изъ мѣстныхъ жителей главныхъ должностныхъ лицъ для городского управленія, которыхъ предупредилъ, чтобы они свято исполняли принятыя на себя обязательства къ

поддержанію порядка и спокойствія въ городѣ и обезпеченію сообщеній отряда съ тыломъ, грозя, въ противномъ случаѣ, жестокимъ и неумолимымъ наказаніемъ городу, если бы нашъ джигитъ или какая либо команда подверглись враждебнымъ дѣйствіямъ жителей.

Изъ Ходжейли Веревкинъ предполагалъ двигаться по лѣвому берегу Аму до Мангыта, откуда, если не будутъ получены точныя извѣстія о положеніи Кауфмана, то продолжать движеніе на городъ Новый Ургенчъ, чтобы войти въ связь съ войсками, двигавшимися со стороны Туркестана. По слухамъ, доходившимъ въ это время до соединенныхъ отрядовъ, Кауфманъ, разбивъ на правомъ берегу Аму скопище, высланное противъ него подъ начальствомъ диванъ-беги Матъ-Мурада, долженъ былъ, если переправа его не задержитъ, занять Новый Ургенчъ 18 мая ¹⁾.

Оренбургско-мангышлакскій отрядъ, сдѣлавъ 18 мая небольшой переходъ, верстъ въ 16, остановился для ночлега при устьѣ канала Джакунъ-бай (Ніязъ-бай) въ Суюнды. Лагерь былъ разбитъ въ густомъ и высокомъ кустарникѣ, который, въ перемежку съ камышемъ, начавшись верстъ за 6 до ночлега, тянется далѣе верстъ на 30 вверхъ по Аму-дарьѣ.

Здѣсь явился съ повинною киргизъ Капауръ Калбинъ, одинъ изъ главныхъ виновниковъ возстанія адаевцевъ въ 1870 году, и многіе представители туркменскихъ родовъ, кочующихъ въ ханствѣ, съ изъявленіемъ покорности.

Такъ какъ отряду предстояла на срединѣ перехода 19 мая переправа черезъ Саубатъ-джарганъ, широкій и глубокій арыкъ съ водою, черезъ который не было моста, то саперныя команды отправлены были впередъ ранѣе выступленія войскъ съ ночлега, подъ прикрытіемъ 2 сотенъ, подъ начальствомъ подполковника Квинитадзе, для наводки моста.

Во все время слѣдованія этого отряда до мѣста устройства переправы, непріятель, пользуясь кустарникомъ, плотно примыкавшимъ къ дорогѣ, поддерживалъ перестрѣлку съ цѣпью, прикрывавшею движеніе инженернаго парка. Во время этой перестрѣлки у насъ раненъ одинъ всадникъ дагестанской сотни. Въ 8 часовъ утра саперныя команды, не тревожимыя непріятелемъ, приступили, подъ руководствомъ сапернаго подпоручика Маслова, къ устройству моста и выдѣлкѣ спуска и подъема. Мостъ на козлахъ, длиною 6 саж., былъ готовъ въ 9¹/₄ часовъ утра. Переправа отряда и обоза совершилась вполнѣ благополучно и заняла не болѣе двухъ часовъ времени. Остальную половину перехода войска прошли безъ особыхъ затрудненій, хотя дорога и прилежала по мѣстности, изрѣзанной арыками; но эти по-

¹⁾ Въ дѣйствительности 18 мая туркестанскій отрядъ началъ переправляться черезъ Аму у Шейхъ-арыка, и отъ Новаго Ургенча былъ въ разстояніи еще нѣсколькихъ переходовъ.

слѣдніе были всѣ сухіе и на половину занесены пескомъ, а потому войска переходили ихъ безпрепятственно.

На ночлегъ войска остановились на берегу рѣки Аму, на урочищѣ Джелангачъ-чеганакъ, верстахъ въ 8 выше истока Лаудана и того пункта, гдѣ прежде была крѣпостца, имѣвшая цѣлью защищать отъ разрушенія плотину черезъ Лауданъ, насыпанную вблизи ея, для того чтобы преградить теченіе воды по протоку далѣе въ мѣстность, населенную туркменами.

По слухамъ, получавшимся отъ бѣжавшихъ изъ неволи персіянъ, отъ лазутчиковъ и отъ жителей, непріятель стянулъ къ городамъ Мангыту и Кипчаку большія массы конницы, состоявшія изъ ополченій отъ всѣхъ народностей, населявшихъ ханство. Цѣль дѣйствій этого сборища была не только пассивная защита Мангыта, Кипчака и позади ихъ лежащей территоріи ханства, но и наступленіе противъ русскихъ. Слухи о намѣреніи непріятели произвести нападеніе въ ночь съ 19 на 20 мая были такъ настойчивы, что нельзя было не обратить на нихъ вниманія, а потому составъ сторожевыхъ частей былъ усиленъ. Но никакой попытки къ нападенію на лагерь непріятель не сдѣлалъ. Только утромъ 20 числа съ противоположнаго берега, на весьма значительномъ разстояніи отъ рѣки, было сдѣлано два артиллерійскихъ выстрѣла по войскамъ, но ядра, не долетѣвъ до цѣли, упали въ воду.

Дорога, по которой тронулись войска 20 мая, по направленію къ Мангыту, шла первыя девять верстъ, отдѣлившись нѣсколько отъ берега Аму, камышами; затѣмъ незамѣтно поднялась на слегка возвышенное обширное плато съ песчано-солонцеватымъ грунтомъ, ничѣмъ не пересѣченное и покрытое рѣдкою травой. Далѣе, верстъ за пять впереди, перпендикулярно къ направленію пути слѣдованія отряда, шла цѣпь песчаныхъ холмовъ. Передъ этими холмами гарцовала густая конная цѣпь непріятельскихъ всадниковъ, поддерживаемая сзади сильными конными же группами людей. Скатъ холмовъ, обращенный къ отряду, и вершины ихъ, казалось, были сплошь покрыты всадниками.

Благодаря ровной и удобной для движенія мѣстности, наши войска двигались широкимъ фронтомъ. По дорогѣ, колонною въ два орудія, шли конная батарея и пѣшій артиллерійскій взводъ мангишлакского отряда. Правѣе дороги слѣдовалъ мангишлакскій отрядъ, лѣвѣе ея—оренбургскій. Обозъ двигался отдѣльно подъ прикрытіемъ двухъ ротъ ширванскаго полка, трехъ ротъ 1-го оренб. лин. бат., двухъ казачьихъ сотенъ и двухъ пѣшихъ орудій. Начальство надъ обозною колонною ввѣрено было полковнику Новинскому.

Кавалерія и конная артиллерія, при которыхъ ѣхалъ отрядный штабъ, не сообщая своихъ движеній съ сзади слѣдовавшей пѣхотой, значительно

ушли впередъ, такъ что въ первый моментъ встрѣчи съ непріателемъ можно было противопоставить ему только эти войска. Не доходя верстъ трехъ до помянутой выше цѣпи холмовъ, стало замѣтно, что непріатель намѣревается начать нападеніе: передовая цѣпь его всадниковъ, раздавшись вправо и влѣво, стала обскакивать фланги нашей кавалеріи. Скоро обозначилось, что главныя усилія хивинцевъ направляются на лѣвый флангъ и частію на центръ кавалерійскаго отряда. Кавалерія остановилась и развернулась, батарея снялась съ передковъ; кавказскимъ сотнямъ, бывшимъ подъ начальствомъ Теръ-Асатурова, велѣно было податься нѣсколько впередъ, чтобы атаковать непріателя во флангъ и тылъ въ то время, когда онъ устремится противъ полковника Леонтьева, находившагося съ тремя оренбургскими сотнями лѣвѣ батареи. Такимъ образомъ фронтъ принялъ немного косвенное направленіе къ пути движенія отряда. Но не успѣли кавказскія сотни приступить къ исполненію отданнаго имъ приказанія, какъ непріатель бросился, съ громкимъ крикомъ и гиканьемъ, на три лѣво-фланговья сотни. Леонтьевъ встрѣтилъ непріателя огнемъ спѣшенныхъ казаковъ. Непріатель, не ожидавшій встрѣтить дружный и мѣткій залпъ, тотчасъ же повернулъ назадъ, преслѣдуемый уральцами. Послѣ этого хивинцы, сгруппировавшись передъ фронтомъ конныхъ частей, остановились на холмахъ въ выжидательномъ положеніи. Массы же ихъ, бывшія по сторонамъ, обскакавъ кавалерію, устремились на фланги пѣхотной колонны и на обозъ, стараясь въ то же время прервать сообщеніе между ушедшими впередъ кавалеріей и пѣхотой. Главныя части наши также остановились въ ожиданіи прибытія пѣхоты, для ускоренія движенія которой посылались приказаніе за приказаніемъ. Между тѣмъ, сгруппировавшійся на холмахъ, противъ кавалеріи, непріатель былъ принужденъ нѣсколькими удачными выстрѣлами конной батареи скрыться за холмистый кряжъ.

Пѣхотная колонна, оставшаяся подъ начальствомъ полковника Ломакина, ускореннымъ шагомъ спѣшила къ мѣсту дѣйствія. Атаки непріателя, направленные противъ фланговъ пѣхоты, были легко отбиты огнемъ и нисколько не задержали ея движенія. Точно также остались безъ успѣха и нападенія непріательской конницы на обозъ. Едва лишь выяснилось, что непріатель главную часть своихъ силъ направляетъ мимо лѣваго фланга, на обозъ, какъ изъ кавказской колонны выдвинуты были двѣ роты и два орудія, которыя развернулись почти параллельно дорогѣ. Мѣткіе выстрѣлы взвода подпоручика Данилевскаго и залпы этихъ ротъ отразили нападеніе непріателя. Не успѣвъ ничего сдѣлать противъ верблюжьяго обоза, непріатель атаковалъ колесный обозъ оренбургскаго отряда, двигавшійся по дорогѣ впереди верблюдовъ, въ нѣкоторомъ отъ нихъ разстояніи, подъ прикрытіемъ 25 человекъ саперной команды, баталіоннаго караула отъ 1-го оренбургскаго линейнаго

баталіона и людей, находившихся отъ разныхъ частей при повозкахъ. Но и здѣсь, не смотря на стремительность натиска, непріятель потерпѣлъ полнѣйшую неудачу. Во время рукопашной схватки, происшедшей въ колесномъ обозѣ, у насъ убиты два оренбургскихъ казака.

Съ приближеніемъ пѣхоты, головныя части отряда двинулись впередъ и заняли холмы, находившіеся передъ ними. Непріятель нѣсколько разъ еще бросался на войска съ большою смѣлостью и неоднократно подскакивалъ шаговъ на 150 къ стрѣлковымъ цѣлямъ; но когда выставили на позицію 4 орудія и открыли изъ нихъ огонь, непріятель отступилъ съ высотъ и направился частью въ Мангытъ, частью занялъ туркменскій кишлакъ, расположенный вправо отъ дороги. Войска, продолжая центромъ и лѣвымъ флангомъ боеваго расположенія движеніе къ городу, правымъ флангомъ направились къ туркменскимъ жилищамъ, для выбитія засѣвшего тамъ непріятели, который, не выждавъ приближенія войскъ, быстро отступилъ къ городу. Для раззоренія туркменскаго кишлака и для преслѣдованія непріятели, ушедшаго отсюда, направлены были кавказскія сотни. Остальныя же войска обоихъ отрядовъ двинулись къ городу двумя колоннами: правая, состоявшая изъ ротъ ширванскаго и самурскаго полковъ и 2-го оренбургскаго линейнаго баталіона,—при ней находился и генералъ Верекинъ,—вступила въ Мангытъ черезъ сѣверныя ворота, а лѣвая, состоявшая изъ аншеронскихъ ротъ,—при ней находился полк. Ломакинъ,—вошла въ городъ черезъ сѣверовосточныя ворота, гораздо позже первой колонны.

Предъ вступленіемъ въ городъ, Верекинъ былъ встрѣченъ депутаціей, объявившей, что городъ защищаться не намѣренъ и что жители никакого участія въ дѣлѣ подъ Мангытомъ не принимали. Верекинъ общалъ депутаціи, что если городъ безусловно отдастся на волю побѣдителей, мирно встрѣтитъ войска и исполнитъ все, что ему будетъ приказано, то ничего изъ достоянія жителей не будетъ тронуту. Вслѣдъ затѣмъ началось слѣдованіе колонны черезъ городъ. Войска были привѣтствуемы жителями и безпрепятственно проходили по улицамъ. Не было никакого признака, по которому можно было бы предсказать печальную судьбу Мангыту, постигшую его въ тотъ же день, спустя нѣсколько мгновений послѣ того, какъ голова отряда, пройдя черезъ городъ, вышла изъ черты городскихъ предмѣстій.

Дѣло началось съ того, что по небольшой саперной командѣ, оставленной для исправленія моста черезъ арыкъ, проходящій передъ городской стѣной, потребовавшаго починки послѣ переправы черезъ него артиллеріи, была открыта съ стѣны города пальба, не причинившая вреда рабочимъ, но повлекшая за собою избіеніе виновниковъ этой задорной и безумной попытки оказать намъ сопротивленіе. Въ то же время части войскъ правой колонны, входившія въ городъ, слыша выстрѣлы, и сами мѣстами встрѣченныя

ружейнымъ огнемъ изъ домовъ, бросились разламывать подозрительныя зданія и найдя тамъ взмысленныхъ и усталыхъ лошадей, обличавшихъ участіе хозяевъ въ дѣлѣ, расправились съ ними такъ, какъ подсказывало имъ ихъ возбужденное состояніе. Въ это же время сталъ втягиваться въ городъ обозъ; пыль, которую онъ поднималъ, а также движеніе по узкимъ и кривымъ улицамъ въ одну нитку, затрудняли надзоръ за всѣми людьми, бывшими при верблюдахъ и при повозкахъ; вслѣдствіе этого нестроевые нижніе чины, солдаты и казаки, джигиты, верблюдовожатые и персіяне рассыпались по домамъ для баранты, превратившейся скоро въ грабежи и убійства. Отъ безпорядковъ, неразлучныхъ съ этимъ, вспыхнулъ пожаръ.... Веревкинъ, узнавъ о насиліяхъ, которыя производятъ въ городѣ люди, шедшіе при обозѣ, послалъ туда сильныя патрули и состоявшихъ при немъ офицеровъ, для принятія энергическихъ мѣръ къ прекращенію грабежей, убійствъ и безпорядковъ. Усилиями ихъ удалось наконецъ возстановить тишину и порядокъ въ городѣ и въ обозѣ, но тѣмъ не менѣе около 400 труповъ были послѣдствіемъ неурядицы и безпорядка.

Что касается до движенія черезъ Мангытъ лѣвой колонны, то, какъ сказано, она подошла къ городу нѣсколько позже правой. Полковникъ Ломакинъ, встрѣченный жителями совершенно мирно, и слыша въ то же время перестрѣлку въ городѣ, рѣшился однако на дальнѣйшее движеніе черезъ него только тогда, когда всѣ части лѣвой колонны подтянулись. Затѣмъ, построивъ изъ нихъ одну общую колонну, онъ съ музыкой и въ порядкѣ провелъ войска черезъ Мангытъ совершенно безпрепятственно и безъ всякихъ случайностей.

Замѣчательно, что жители прочихъ частей ханства считали погромъ, постигшій Мангытъ, вполне законнымъ и неизбѣжнымъ; они смотрѣли на него, какъ на дѣло мести за смерть Бековича и его сподвижниковъ, истребленныхъ около Порсу, потомки жителей котораго переселились въ Мангытъ.

Потери наши въ дѣлѣ подъ Мангытомъ составляли: убитыми 1 оберъ-офицеръ ¹⁾ и два казака и ранеными 4 нижн. чина. Что касается потерь непріятеля, то ихъ опредѣлить было невозможно, хотя онѣ должны быть значительны, судя по тому, что при вступленіи войскъ въ Мангытъ, найдено было много убитыхъ и раненыхъ, свезенныхъ съ поля стычки и оставленныхъ въ городѣ отступившимъ хивинскимъ скопищемъ.

Отрядъ остановился на ночлегъ на южной сторонѣ города Мангыта, въ одной верстѣ отъ него.

На слѣдующій день, 21 мая, войска направились по дорогѣ на городъ Китай. Начальникъ отряда, опасаясь, что мостъ, находящійся на серединѣ перехода черезъ широкій и глубокій каналъ Аталыкъ, могъ быть разрушенъ

¹⁾ 2-го оренб. лин. бат. кап. Кологривовъ.

или испорченъ непріятелемъ, послалъ, до выступленія войскъ съ ночлега, саперную команду подъ прикрытіемъ сотни для устройства, въ случаѣ необходимости, переправы.

Когда отрядъ отошелъ отъ мѣста ночлега версты двѣ, генераль Веревкинъ приказалъ подполковнику Скобелеву, съ двумя сотнями ¹⁾ и ракетною командою повернувъ назадъ черезъ Мангытъ, направиться къ горѣ Кобетау и вдоль арыка Караузъ, для раззоренія и уничтоженія туркменскихъ ауловъ, расположенныхъ тамъ, и для преслѣдованія части непріятельскихъ войскъ, ушедшихъ въ томъ направленіи послѣ мангытской стычки. Распоряженіе это было сдѣлано во исполненіе обѣщаннаго въ прокламаціи Веревкина къ туркменамъ: если они будутъ сопротивляться или дѣлать какой либо вредъ русскимъ, то наказаніе ихъ будетъ жестоко и безпощадно.

Переправа черезъ каналъ Аталыкъ была совершена благополучно: мостъ, не разрушенный непріятелемъ, оказался въ полной исправности. Только что хвостъ отряда переправился и присоединился къ прочимъ войскамъ, расположившимся на привалѣ у канала Аталыкъ, какъ получено было извѣстіе о нападеніи непріятеля на обозъ и, въ то же время, изъ лѣса, находившагося вправо отъ отряда, стали показываться всадники, которые, остановившись въ виду войскъ и составивъ значительную группу, не предпринимали ничего рѣшительнаго. Немедленно была вызвана и разсыпана, параллельно лѣсу, стрѣлковая цѣпь изъ двухъ ротъ ширванскаго полка и самурской роты подъ начальствомъ подполковника Пожарова. Въ цѣпь былъ посланъ также и ракетный станокъ. Командиръ ракетнаго дивизіона, штабсъ-капитанъ Жіяляй, подскакавъ къ канавѣ, за которою лежали ширванскіе и самурскіе стрѣлки, пустилъ въ толпу нѣсколько ракетъ; но большая часть ихъ разорвалась у самой канавы и только огонь пѣхоты заставилъ непріятеля на время отступить. Черезъ нѣсколько минутъ хивинцы опять показались. Тогда Пожаровъ, положивъ скрытно роту за насыпью канавки, приказалъ ей открыть огонь лишь тогда, когда непріятель подскочетъ шаговъ на 150, а ширванцевъ началъ отводить къ мѣсту бивака отряда. Но бѣлыя шапки самурцевъ выдали засаду: хивинцы замѣтили неосторожно высывывавшихъ головы солдатъ, не рѣшились близко подъѣхать и, погарцовавъ еще нѣкоторое время, совершенно скрылись изъ виду.

Всѣ попытки непріятеля ворваться въ обозъ, которымъ въ этотъ день завѣдывалъ полковникъ Гротенгельмъ, оказались тщетными. Непріятель, потерявъ надежду что нибудь сдѣлать противъ транспорта и его самостоятельнаго прикрытія, отступилъ и слѣдовалъ параллельно движенію обоза на такомъ разстояніи, что пальба пѣхоты оказалась совершенно недѣйствительною.

¹⁾ 6-ю оренбургскою и сборною кавказскою.

Начальникъ отряда, озабочиваясь, чтобы мостъ, находящійся на глубокомъ и быстромъ каналѣ Караузъ, черезъ который отряду предстояла переправа, не былъ разрушенъ, приказалъ инженеръ-капитану Красовскому, съ двумя сотнями, съ привала двинуться впередъ къ этому мосту. Красовскій прибылъ какъ разъ во-время: непріятель уже приступилъ къ разборкѣ моста, но, завидѣвъ войска, обратился въ бѣгство. Убѣдившись изъ осмотра моста, что онъ требуетъ капитальнаго исправленія, Красовскій приказалъ добыть необходимое число накатнику, разобравъ для этого потолокъ ближайшей сакли; поверхъ накатника, закрывшаго отверстіе, сдѣланное непріателемъ, наложены были найденныя по близости одѣяла, сверхъ которыхъ насыпали слой земли.

Ночлеги на 21 мая отрядъ имѣлъ въ двухъ верстахъ отъ города Китая. Здѣсь въ лагерь явились депутаціи отъ городовъ Янги-яба, Гурлена, Китая и Кята, съ изъявленіемъ полной покорности.

Къ вечеру присоединился къ отряду подполковникъ Скобелевъ, исполнивъ возложенное на него порученіе. Во время уничтоженія ауловъ и при движеніи, колонна его нѣсколько разъ подвергалась нападенію превосходнаго въ силахъ непріятеля, который, однако, всякій разъ былъ съ успѣхомъ отражаемъ огнемъ казаковъ.

22 мая отряду, какъ можно было заключить изъ слуховъ, предстояло большое столкновеніе съ непріателемъ, который собралъ большія силы для нападенія на войска передъ Янги-ябомъ, на мѣстности, удобной для внезапныхъ атакъ, въ особенности для дѣйствій противъ обоза. Этому послѣднему весь переходъ предстояло тянуться въ одну нитку, по дорогѣ, представляющей непрерывное дефиле, образованное домами, садами, изгородями, заборами и арыками. На основаніи этихъ слуховъ, отрядъ съ мѣста ночлега двинулся въ готовности къ встрѣчѣ съ непріателемъ. Шесть конныхъ орудій двигались по дорогѣ; правѣ ихъ шелъ сводный ширванско-самурскій баталіонъ (подполковникъ Пожаровъ), лѣвѣ—2-й оренбургскій линейный баталіонъ. За флангами пѣхоты слѣдовали 4 сотни, по двѣ за каждымъ; лѣво-фланговые сотни (2-я уральская и 2-я оренбургская)—подъ начальствомъ Леонтьева; право-фланговья, кавказскія, подъ начальствомъ Теръ-Асатурова. Въ общемъ резервѣ и для прикрытія колеснаго обоза, двигавшагося впереди верблюдовъ, назначены были: 3 роты апшеронскаго полка, 2 пѣшихъ орудія 21-й артиллерійской бригады и 2 сотни (3-я оренбургская и кизлярско-гребенская), подъ начальствомъ подполковника Скобелева. Въ прикрытіи верблюжьяго обоза находились остальные войска (5 р., 2 сот. и 2 ор.) подъ начальствомъ полк. Новинскаго.

Едва отрядъ успѣлъ вытянуться и отойти версты двѣ отъ ночлега, какъ со всѣхъ сторонъ стали показываться непріятельскіе всадники, которые, увеличиваясь постепенно въ числѣ, дѣлались смѣлѣе и смѣлѣе и наконецъ начали

наѣхать на фланги расположенія войскъ; но отрядъ двигался безостановочно. Видя въ этомъ неудачу, непріятель рѣшился задержать слѣдованіе войскъ огнемъ изъ-за закрытій. Это былъ первый случай такого образа дѣйствій. Но непріятель и тутъ не сумѣлъ воспользоваться преимуществами, которыя давала ему мѣстность. Недолго онъ удерживался за закрытіями; сдѣлавъ на воздухъ нѣсколько торопливыхъ выстрѣловъ, не выждавъ приближенія даже цѣпей, онъ выходилъ изъ-за закрытія и поспѣшно ретировался. Только одинъ разъ, въ одномъ изъ небольшихъ кишлаковъ, окруженномъ густымъ садомъ и находящемся у самой дороги, нѣсколько человѣкъ засѣли и, подпустивъ нашу цѣпь, открыли пальбу, съ разстоянія 25 шаговъ, по свитѣ генерала Веревкина. Пальба эта не причинила никому вреда, и непріятель быстро исчезъ изъ кишлака.

Пройдя около 10 верстъ, войска вышли на открытое мѣсто; здѣсь непріятель собрался и приготовился атаковать отрядъ по выходѣ его изъ садовъ. Какъ только показалась стрѣлковая цѣпь 2-й и 3-й ротъ ширванскаго полка, подъ начальствомъ майора Ловенецкаго, непріятель перешелъ въ наступленіе. Стрѣлки остановились на опушкѣ садовъ и открыли частый огонь; непріятель отхлынулъ назадъ, а вскорѣ вышли изъ садовъ на открытое мѣсто остальные части отряда. Частый огонь пѣхоты и артиллеріи, открытый съ близкихъ дистанцій по коннымъ массамъ непріятеля, заставилъ хивинцевъ очистить равнину. Колонна продолжала движеніе и остановилась на привалѣ у кладбища Удодъ. Въ отдыхъ для войскъ была настоящая необходимость: люди были сильно утомлены движеніемъ по пересѣченной мѣстности и, кромѣ того, нужно было дать подтянуться обозу, который хотя и двигался по дорогѣ, но, вслѣдствіе узкости ея, безпрестанныхъ переправъ черезъ арыки, шель медленно и очень растянулся.

Одновременно съ нападеніемъ на боевыя части отряда, непріятель тревожилъ и обозъ. Въ этотъ день атаки на обозъ были особенно часты и ведены непріятелемъ энергично, подъ покровительствомъ мѣстности, благопріятствовавшей этого рода дѣйствіямъ. Хотя непріятелю и удалось одержать нѣсколько частныхъ успѣховъ и захватить даже трофеи, но, вообще, онъ понесъ пораженіе, не смотря на то, что поспѣвать прикрывавшимъ обозъ войскамъ на атакованные пункты было весьма затруднительно. Нужно отдать справедливость дѣятельности и неутомимости войскъ, прикрывавшихъ обозъ: имъ приходилось по нѣсколько разъ проходить одно и то же пространство, для отраженія возобновлявшихся нападеній непріятеля, поддерживать порядокъ въ обозѣ и помогать верблюдамъ и повозкамъ при преодоленіи различныхъ препятствій. «Считаю долгомъ заявить, доносилъ Скобелевъ, о примѣрномъ во всѣхъ отношеніяхъ поведеніи гребенскихъ казаковъ, лихости и находчивости которыхъ мы обязаны, что непріятелю не удалось произвести въ обозѣ

большого беспорядка. Оренбургскіе казаки также не отстали отъ своихъ кавказскихъ товарищей».

Потери наши 22 мая заключались: убитыми 6 и ранеными 3 нижнихъ чина и выбывшими изъ строя 6 лошадей; кромѣ того изрублено непріателемъ нѣсколько арбакешей изъ мѣстныхъ жителей, нанятыхъ для перевозки продовольствія мангишлакского отряда, и отбито: три арбы съ провіантомъ и два верблюда съ вьюками. Изъ числа потерянныхъ вьюковъ одинъ принадлежалъ инженерному парку и часть этого вьюка состояла изъ ящика съ мостовыми болтами, ключами, гвоздями, инструментами плотничьими и частью кузнечными; словомъ, съ самыми необходимыми вещами при сборкѣ моста. Потеря эта была тѣмъ болѣе чувствительна, что не дальше какъ на другой день встрѣтилась надобность въ упомянутыхъ вещахъ при наводкѣ моста черезъ Клычъ-Ніязъ-бай. Артиллерійская часть отряда въ этомъ случаѣ оказала большую услугу, изготовивъ своими средствами, въ ночь съ 22 на 23 мая, 12 семивершковыхъ болтовъ съ гайками, для свинчиванія кѣзелъ съ перекладинами.

Отрядъ остановился на ночлегъ у селенія Янги-ябъ, сдѣлавъ въ этотъ день только 16 верстъ. Не смотря на такой маленькій переходъ, войска могли дойти до ночлега едва въ 4 часа пополудни, а обозъ подтянулся только къ ночи.

Потери непріателя 22 мая должны были быть, сравнительно съ нашими, весьма велики, судя по тому, что въ этотъ день ему часто приходилось падать подъ огонь пѣхоты, въ особенности при нападеніяхъ на обозъ, гдѣ стрѣльба производилась почти въ упоръ. Много непріательскихъ труповъ осталось разбросанными на равнинѣ передъ Янги-ябомъ, въ садахъ и по арыкамъ.

Число сражавшихся въ этотъ день непріательскихъ войскъ опредѣлить также нѣтъ возможности, хотя по свѣдѣніямъ, полученнымъ отъ жителей, силы хивинцевъ простирались будто бы до 10 тысячъ человѣкъ; цифра эта во всякомъ случаѣ весьма гадательна и, по всему вѣроятію, выражала желаніе хивинцевъ выставить противъ насъ такую массу.

По той энергіи, которую непріатель обнаружилъ 22 мая, можно было заключить, что хивинцы предполагали дать войскамъ подъ Янги-ябомъ рѣшительный отпоръ, такъ какъ повидимому они все еще не падали духомъ, вѣрили въ свои силы и надѣялись, выставивъ противъ русскихъ многочисленное скопище, заградить имъ путь. На случай же, если войска ихъ не задержать отрядъ, то у нихъ была попытка вступить въ мирные переговоры и во всякомъ случаѣ постараться сколько нибудь выиграть время. Въ случаѣ неудачи слѣдовавшей при хивинскихъ войскахъ посланецъ съ письмомъ отъ хана долженъ былъ ѣхать въ лагерь соединеннаго отряда и вручить начальнику его это посланіе.

Дѣйствительно, какъ только войска стали располагаться на ночлегъ, на аванпосты явился съ небольшою свитой какой то важный хивинецъ и просилъ о допускѣ его къ генералу Веревкину, которому онъ имѣлъ передать ханское письмо. Въ письмѣ этомъ выражалось прежде всего удивленіе хана о причинахъ вторженія русскихъ въ его владѣнія, такъ какъ никакихъ предлоговъ для враждебныхъ дѣйствій, по его мнѣнію, не существовало. Онъ никакъ не могъ понять, чтобы 5 или 10 русскихъ, бывшихъ въ Хивѣ и жившихъ тамъ по дружбѣ, безобидно, и къ тому же отпущенныхъ на родину, могли послужить предлогомъ для войны. Затѣмъ ханъ, увѣдомляя о томъ, что онъ вступилъ въ сношенія съ Кауфманомъ, просилъ Веревкина остановить дальнѣйшее движеніе на три дня и выяснитъ условія для заключенія мира, подобно тому, какъ сдѣлалъ туркестанскій генераль-губернаторъ, остановившійся въ Ташъ-Саки и обязавшійся пробыть тамъ три дня въ ожиданіи исхода переговоровъ ¹⁾. Веревкинъ отвѣчалъ посланному, что, не будучи уполномоченъ вести переговоры, онъ остановить войска безъ приказанія генерала Кауфмана не считаетъ себя въ правѣ.

Вслѣдствіе полученныхъ въ этотъ день слуховъ о томъ, что туркестанскій отрядъ занялъ уже нѣсколько дней назадъ Хазараспъ и двигается къ Хивѣ, Веревкинъ рѣшился измѣнить первоначально предположенное направление движенія на Новый Ургенчъ и двинуться, для соединенія съ Кауфманомъ, прямо на Хиву, черезъ города Кятъ и Кошъ-купырь, рассчитывая прибыть туда одновременно съ войсками туркестанскими. Къ этому рѣшенію склоняли генерала Веревкина: 1) отступленіе самого непріятеля въ направленіи къ Хивѣ, и 2) удобство для движенія войскъ по прямой дорогѣ, какъ менѣе пересѣченной, сравнительно съ кружнымъ путемъ черезъ Новый Ургенчъ.

Здѣсь необходимо замѣтить, что слухъ о занятіи туркестанскимъ отрядомъ Хазараспа прямо противорѣчилъ тому, что говорилось въ предписаніи Кауфмана Маркозову отъ 14 мая, съ урочища Мишекли (второй переходъ туркестанскаго отряда отъ Учъ-чучака по Аму-дарьѣ), доставленномъ въ оренбургско-мангишлакскій отрядъ 22 же мая и вскрытомъ Веревкинымъ. Изъ этой бумаги было ясно видно, что туркестанскій отрядъ 17 мая долженъ былъ дойти до Шурахана, откуда тотчасъ же занять переправу противъ Ханки и тамъ остановиться, какъ для устройства самой переправы черезъ

¹⁾ Обычная уловка со стороны хана и очевидно совершенная выдумка. Никакой подобной постановки туркестанскій генераль-губернаторъ не дѣлалъ и никакихъ обязательствъ въ этомъ родѣ никому и никогда не давалъ. Надо замѣтить, что 22 же мая и въ туркестанскій отрядъ, бывший тогда уже на лѣвомъ берегу, по переправѣ черезъ Аму, явился посланецъ отъ хана съ письмомъ точно такого же содержанія, какъ вышеприведенное. Кауфманъ оставилъ это посланіе хана безъ отвѣта и посланецъ поѣхалъ обратно въ Хиву ни съ чѣмъ.

рѣку, такъ и для полученія извѣщеній изъ отрядовъ оренбургскаго, красноводскаго и съ эскадры Аральской флотиліи.

Изъ этого же предписанія видно было, что Кауфманъ не получилъ ни одного изъ донесеній, отправленныхъ къ нему Веревкинымъ, и что онъ не имѣлъ никакихъ свѣдѣній объ отрядахъ оренбургскомъ и мангишлакскомъ, а также объ Аральской флотиліи.

23 мая соединенные отряды кавказскихъ и оренбургскихъ войскъ продолжали движеніе, выступивъ съ ночлега въ 6 часовъ утра. Непритель, показавшійся передъ войсками, имѣлъ только наблюдательную цѣль: съ приближеніемъ войскъ онъ немедленно и быстро удалялся, портя за собою переправы черезъ арыки. Но испорченные наскоро мосты черезъ неширокіе арыки такъ быстро исправлялись конной казачьей командой, подъ руководствомъ подпоручика Саранцова, что отрядъ двигался безъ замедленія и къ 9 часамъ утра подошелъ къ большому каналу Клычъ-Ніязъ-бай, верстахъ въ восьми отъ ночлега.

Мостъ на сваяхъ черезъ этотъ каналъ былъ сожженъ отступавшимъ непрителемъ. Ширина канала Клычъ-Ніязъ-бай 27 сажень, а глубина свыше 4 футъ; теченіе очень быстрое. При такихъ условіяхъ переправа въ бродъ становилась невозможною. Навести мостъ изъ матеріаловъ, имѣвшихся въ инженерномъ паркѣ, также было нельзя, такъ какъ всѣ мостовыя принадлежности, возившіяся при отрядѣ, рассчитаны были для моста не длиннѣе 15 сажень. Такимъ образомъ движеніе войскъ по неволѣ должно было быть приостановлено и отрядъ вынужденъ былъ приступить къ устройству моста изъ матеріаловъ, имѣвшихся подъ рукой.

Здѣсь не лишнимъ будетъ представить описаніе постройки большого моста, чтобы показать: съ какими затрудненіями сопряжены были мостовыя работы для войскъ, не имѣвшихъ при себѣ понтонныхъ средствъ, и какъ могли бы задержать движеніе отряда хивинцы, если бы они уничтожали за собою, при отступленіи, всѣ мосты черезъ большіе и малые арыки. Отъ моста, сожженного непрителемъ, остались только обгорѣлыя сваи, которыми нельзя было воспользоваться для прикрѣпленія частей новаго моста, потому что по разстояніямъ между сваями требовался слишкомъ длинный и толстый лѣсъ, который невозможно было найти въ ближайшихъ окрестностяхъ. Вслѣдствіе этого для постройки моста избрано было другое мѣсто, гдѣ глубина была ровнѣе и скорость теченія значительно менѣе, нежели у свай, и слѣдовательно допускала употребленіе козелъ при условіи незначительной забивки ихъ въ грунтъ. Въ 11 часовъ дня прибылъ инженерный паркъ и, немедленно же, 50 человекъ съ 35 топорами были отправлены въ лѣсъ для рубки деревьевъ. Въ то же время 30 человекъ съ 15 топорами, которыхъ собрали въ частяхъ войскъ, посланы были, подъ присмотромъ сапера, для рубки

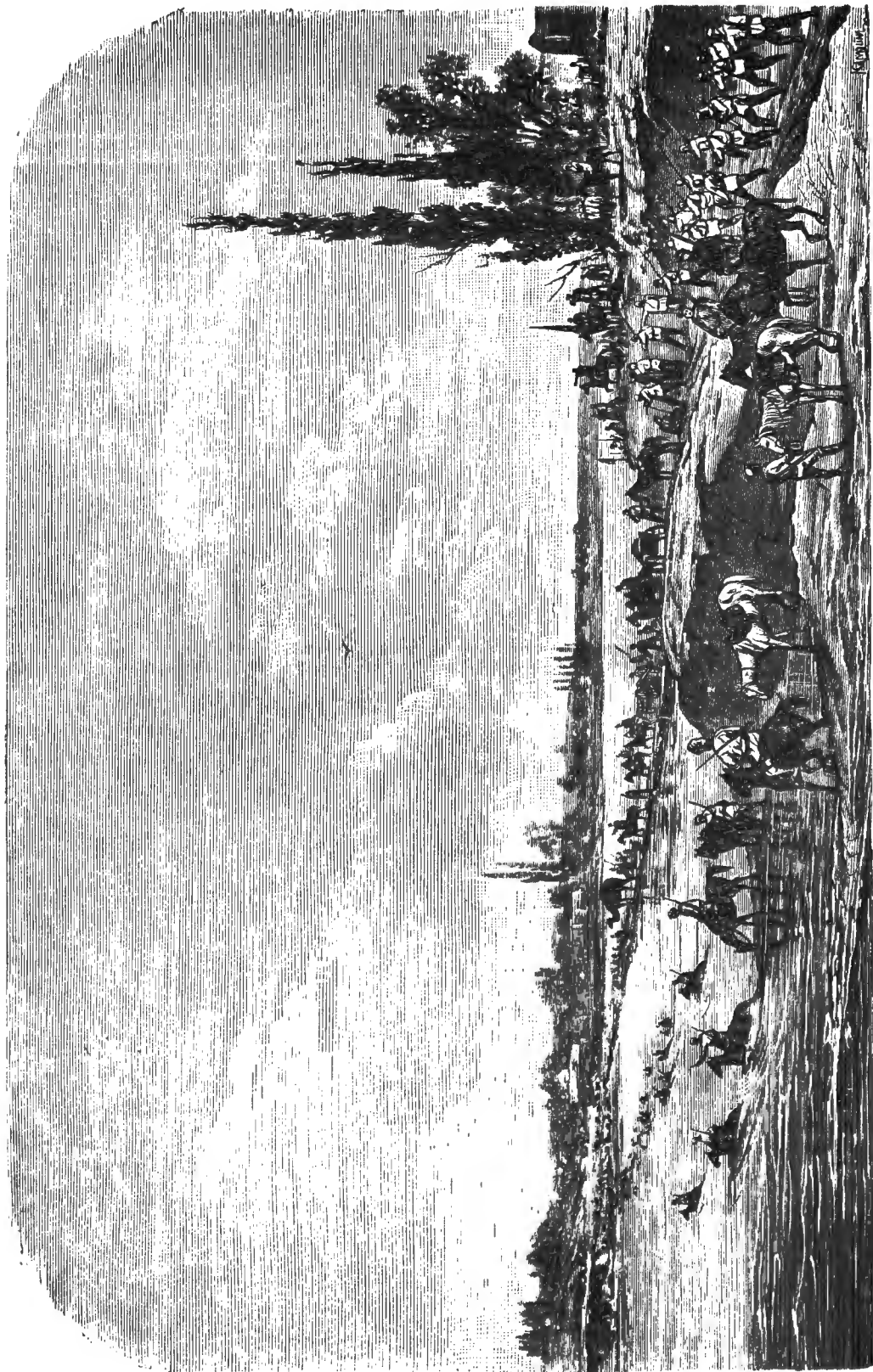

ПЕРЕПРАВА ЧРЕЗЪ КАНАЛЪ КЛЫЧЬ-НІАЗЪ-БАЙ, 24 МАЯ.

хвороста. Десять плотниковъ, два саперныхъ унтеръ-офицера, четыре сапера и 20 человекъ саперной команды 1-го оренбургскаго линейнаго баталіона, подъ надзоромъ подпоручика Маслова, занимались сборкой и установкой козелъ, въ ожиданіи присылки изъ лѣса матеріала, годнаго на верхнее строеніе моста. Однако, не смотря на продолжительные розыски, въ ближайшемъ лѣсу нельзя было найти деревьевъ, требуемыхъ размѣровъ ¹⁾ и по необходимости нужно было довольствоваться мелкимъ кривымъ лѣсомъ, толщина котораго не превышала $1\frac{1}{2}$ — $3\frac{1}{2}$ дюймовъ; кромѣ того, весь матеріалъ былъ заготовленъ изъ тополя и вербы, отличающихся дурными строительными качествами, но представлявшихъ единственныя породы деревьевъ, росшихъ вблизи расположенія отряда. Только очень немного годнаго лѣсного матеріала дали сосѣднія небольшія сакли жителей, которыя были разобраны для мостового сооруженія. Это обстоятельство заставило увеличить число козелъ, разставляя ихъ на одну сажень, съ небольшимъ разстояніемъ между серединами перекладинъ, дѣлая перекладины двойными и укладывая по 10 и болѣе переводинъ въ каждомъ пролетѣ.

Всего для устройства моста потребовалось 22 козелъ: изъ нихъ три были въ инженерномъ паркѣ, а 19 связаны вновь изъ подручнаго лѣса. Число переводинъ въ пролетѣ измѣнялось отъ 7 до 10 и даже до 12, смотря по длинѣ и толщинѣ жердей, большею частію имѣвшихъ отъ 2 до 3 дюймовъ въ діаметрѣ. Настилка была сдѣлана изъ досокъ, изъ цѣлыхъ воротныхъ полотнищъ, снятыхъ въ разобранныхъ сакляхъ, и изъ фашинъ и хворосту съ земляною присыпкою.

При всѣхъ неблагоприятныхъ условіяхъ, работа, однако, быстро двигалась впередъ, благодаря распорядительности капитана Красовскаго и его дѣятельныхъ помощниковъ, подпоручиковъ Маслова и Саранчова, такъ что весь мостъ окончательно былъ устроенъ къ часу ночи. Но въ три часа вода стала въ каналѣ прибывать и усилившимся теченіемъ подмыло одинъ козелъ, поставленный на отмели, отчего мостовая настилка съ одной стороны опустилась въ воду. Въ 4 часа утра 24 мая мостъ былъ исправленъ, а въ 5 часовъ началась переправа.

Капитанъ Красовскій, имѣя въ виду непрочность моста, собраннаго и установленнаго при такихъ невыгодныхъ условіяхъ, просилъ перевезти экипажи и артиллерию на людяхъ, но эта просьба почему то не была принята во вниманіе. Первымъ пошло стальное 4-хъ фунтовое орудіе мангишлакскаго отряда, и хотя спускъ былъ разработанъ полого, но лошади, не сдержанныя ѣздовыми, рысью въѣхали на мостъ. Орудіе, благополучно миновавъ первую

¹⁾ Для перекладинъ 10 ф. длины, 7 д. толщины; для переводинъ—14 ф. длины, 4—5 д. толщины; для ногъ козелъ—10 ф. длины, $2\frac{1}{2}$ — $3\frac{1}{2}$ д. толщины.

половину моста съ досчатой настилкой, а также большую часть фашинной настилки, обломило одну перекладину въ томъ мѣстѣ, гдѣ мостовое полотно, вслѣдствіе подмыва кѡзель, образовало ложбину. Орудіе съ помощію людей было вывезено безъ поврежденія. Однако этотъ случай помѣшалъ успѣху переправы: во первыхъ, потребовалось около получаса времени на исправленіе поломки, а во вторыхъ, все таки нужно было обратиться къ перевозкѣ артиллеріи и экипажей на людяхъ, но уже съ большою потерей времени и труда, такъ какъ настилка, разъ принявъ наклонное положеніе, обусловливавшее неправильное распредѣленіе тяжести, чаще разстроивалась и чаще требовала исправленія.

Въ то время, какъ войска и колесный обозъ переправлялись по мосту, хивинскія арбы, везшія довольствіе мангишлаккаго отряда, пошли прямо въ бродъ, а за ними послѣдовали и верблюды съ тяжестями. Къ 9 часамъ утра на противоположномъ берегу сосредоточились всѣ войска, весь колесный обозъ и почти весь верблюжій транспортъ, за исключеніемъ только артиллерійскаго и инженернаго парковъ. Артиллерійскій паркъ, во избѣжаніе подмочки огнестрѣльныхъ припасовъ, не рѣшились пустить въ бродъ на верблюдахъ, а рѣшено было тяжести этого парка перенести на людяхъ по мосту. Инженерный же паркъ долженъ былъ ожидать окончанія переправы и собрать имущество, входившее въ составъ моста. Такъ какъ развьючка, переноска и навьючка 800 артиллерійскихъ ящиковъ требовала много времени, то переправившійся отрядъ двинуть былъ далѣе; для прикрытія же моста и непереправленныхъ еще тяжестей оставлены были двѣ роты пѣхоты и одна сотня казаковъ.

Еще 23 мая, какъ только отрядъ расположился у Клычъ-Ніязя, полковникъ Леонтьевъ, съ 4 сотнями казаковъ (1 и 2-ю уральскими, 4-ю дагестанскою и 4-ю кизлярско-гребенскою), былъ направленъ въ бродъ черезъ каналъ, для очистки отъ непріятели лѣса, находившагося на противоположномъ берегу, изъ котораго раздавались фальконетные выстрѣлы по войскамъ, а также для занятія большого моста на рѣкѣ Алдачъ, верстахъ въ 6 отъ Клычъ-Ніязъ-бая. Переправившись черезъ каналъ, Леонтьевъ на рысяхъ двинулся къ лѣсу, занятому хивинцами, которые, завидѣвъ войска, тотчасъ же етали быстро отступать. Казаки настойчиво преслѣдовали непріятельскихъ всадниковъ, чтобы не дать имъ уничтожить гать и мостъ, находившіеся на рѣкѣ Алдачъ; благодаря этому, переправа черезъ рѣчку досталась намъ неспорченною.

Занявъ ее, полковникъ Леонтьевъ направилъ разъѣзды по дорогамъ, которыя шли отъ мѣста переправы на Хиву и на Шахъ-абатъ. Вскорѣ начальникъ одного изъ этихъ разъѣздовъ, поручикъ графъ Шуваловъ, вернулся и донесъ Леонтьеву, что въ направленіи къ Шахъ-абату видно большое скопище людей и что по свѣдѣніямъ, добытымъ отъ персіянъ, непріятель

засѣлъ въ ближайшихъ кишлакахъ; при этомъ графъ Шуваловъ представилъ много разнаго оружія, найденнаго въ одномъ изъ домовъ, осмотрѣнныхъ развѣдомъ. Полковникъ Леонтьевъ, для разъясненія дѣла, послалъ сильный развѣздъ изъ сборной сотни, составленной по 50 человекъ отъ уральскихъ и кавказскихъ сотенъ. Развѣздъ, подойдя къ кишлаку, близъ котораго было замѣчено скопище непріятелей, былъ встрѣченъ жителями съ изъявленіями полной покорности. Не довѣряя, однако, жителямъ, развѣздъ подробно осмотрѣлъ кишлакъ и въ одномъ изъ запертыхъ домовъ, въ конюшняхъ его и на дворѣ, нашелъ 200 осѣдланыхъ и потныхъ лошадей, нѣкоторыя изъ нихъ были ранены, и много ружей, большинство двухстволокъ. Все это было забрано развѣдомъ. Оружіе и лошади принадлежали, по показаніямъ жителей, туркменамъ, которые будто бы спрятались въ этомъ домѣ, но, съ приближеніемъ русскихъ, боясь быть замѣченными, спаслись изъ зданія пѣшкомъ. Очень немудрено, что оружіе и лошади принадлежали самимъ же жителямъ, которые встрѣчали нашъ развѣздъ съ покорностію, и были ими припасены вблизи отряда, чтобы имѣть возможность воспользоваться какою либо его оплошностію. Какъ бы то ни было, но прямыхъ уликъ въ томъ, что люди, встрѣчавшіе развѣздъ, принадлежали къ числу воиновъ хана, не оказалось, да и разбирать это не имѣлось времени, и потому развѣздъ, забравъ добычу и осмотрѣвъ тщательно всѣ сосѣдніе кишлаки, возвратился къ мѣсту расположенія отряда полковника Леонтьева.

Главныя силы, переправившись черезъ Клычъ-Ніязъ-бай, двинулись къ городу Кяту, куда впередъ отъ отряда былъ направленъ авангардъ подъ начальствомъ Скобелева, съ двумя сотнями, для занятія моста черезъ каналъ Ярмышъ, что и было съ успѣхомъ исполнено. Скобелевъ явился къ мосту въ то время, когда непріятель собирался уже ломать его. Вслѣдъ за авангардомъ, нетревожимый никѣмъ, спокойно подвигался отрядъ, не встрѣчая никакихъ затрудненій при переправахъ черезъ небольшіе арыки, попадавшіеся на пути, мосты черезъ которые и даже самая дорога были исправлены жителями ближайшихъ кишлаковъ, депутаціи отъ которыхъ являлись въ отрядъ. Главныя силы, пройдя отъ Клычъ-Ніязъ-бая 12 верстъ, остановились для ночлега у города Кятъ, переправившись черезъ каналъ Ярмышъ. Авангардъ же былъ продвинутъ далѣе, къ переправѣ черезъ каналъ Кятъ-купыръ, верстахъ въ 6 отъ города Кята. Подойдя къ мосту на этомъ арыкѣ, Скобелевъ нашелъ мостъ уже испорченнымъ: бревенчатая настилка была разобрана. Расположивъ отрядъ на ночлегъ, Скобелевъ сейчасъ же распорядился заготовленіемъ необходимыхъ матеріаловъ для исправленія поврежденной части моста. Казаки дружно принялись за работу и всю ночь неутомимо таскали на себѣ и на своихъ лошадяхъ бревна, фашинникъ и землю, а затѣмъ приступили и къ поправкѣ моста. Когда главныя силы подошли къ

авангарду, утромъ 25 мая, то мостъ уже былъ вполне готовъ и выдержалъ переправу отряда.

Пока совершалось передвиженіе главныхъ силъ къ Кяту, тяжести, оставшіяся на каналѣ Клычъ-Ніязь-баѣ, продолжали переправляться при помощи людей. Но работа эта, не смотря на все усердіе носильщиковъ, шла медленно, такъ что къ 4 часамъ пополудни было переправлено только $\frac{3}{4}$ всего груза. Капитанъ Красовскій, распорядившись переправой, видя, что до наступленія темноты остается немного времени, предложилъ, для ускоренія переправы, перевезти остальные артиллерійскія тяжести на верблюдахъ, пустивъ этихъ послѣднихъ въ бродъ, измѣнивъ только способъ выючки ящиковъ, для предохраненія отъ подмочки. Дѣйствительно, когда ящики, выючившіеся стоймя на особыхъ лѣсенкахъ, прицѣпили логомъ, то на самомъ глубокомъ мѣстѣ канала верблюды прошли не подмочивъ выюка; для предупрежденія же паденія верблюдовъ, къ каждому назначено было четыре человѣка, которые помогали верблюду спуститься въ воду, сопровождали его по водѣ и помогали ему выбраться на противоположный берегъ. Такимъ образомъ въ полчаса были переправлены остальные 200 ящиковъ. Въ 5 часовъ 20 минутъ началась разборка моста и въ 6 часовъ отрядъ, остававшійся у Клычъ-Ніязь-бая, со всѣми тяжестями выступилъ къ Кяту. Будучи вынужденъ, при наступленіи темноты, часто во время пути останавливаться, чтобы дать подтянуться отстававшимъ верблюдамъ и арбамъ, отрядъ присоединился къ главнымъ силамъ только въ 11 часовъ ночи.

На стоянкѣ у города Кята было получено письмо отъ Кауфмана, помѣченное 21 мая. Изъ этого письма видно было, что туркестанскій отрядъ 16 числа началъ переправу на лѣвый берегъ Аму у Шейхъ-арыка. Въ то время, когда писалось это письмо, большая половина отряда уже была переправлена и переправившіяся войска занимались формированіемъ обоза изъ арбъ, для дальнѣйшаго похода къ Хивѣ черезъ Хазарапсъ. Такимъ образомъ слухи о занятіи Хазарапса туркестанскимъ отрядомъ не подтвердились. Веревкинъ, въ отвѣтъ на это письмо, увѣдомляя Кауфмана о положеніи дѣлъ въ отрядѣ и о послѣднихъ дѣйствіяхъ съ непріателемъ, прибавлялъ, что онъ продолжаетъ движеніе на Хиву, въ окрестностяхъ которой остановится и будетъ ожидать дальнѣйшихъ приказаній отъ главнаго начальника войскъ хивинской экспедиціи.

25 мая главныя силы выступили далѣе, пересѣкая безпрестанно арыки съ весьма плохими мостиками, требовавшими исправленія или просто даже насыпки перешейковъ въ сухихъ канавахъ. Присоединившись на Кятъ купырѣ къ авангарду, начальникъ отряда приказалъ Скобелеву, по возможности скорѣе, направиться къ городу Кошъ-купыру и постараться захватить переправы какъ на Шахъ-абатѣ, такъ и на Казаватѣ, при которомъ расположенъ Кошъ-купырѣ.

Скобелевъ двинулся для исполненія возложеннаго на него порученія, топясь захватить переправу, ибо, по слухамъ, непріятель занималъ еще Кошь-купырь, имѣя свои пикеты впереди города, и нужно было помѣшать ему при отступленіи своемъ испортить мостъ. Не доходя до города верстъ трехъ, въ пескахъ, по которымъ пролегаетъ дорога, сунженскіе казаки, бывшіе впереди авангарда, подъ начальствомъ сотника Старицкаго, наткнулись на непріятельскій пикетъ человекъ въ 50. Стремительно атаковавъ его, сунженцы на плечахъ непріятели помчались къ городу, стараясь одновременно съ нимъ подскать къ мосту. Скобелевъ, опасаясь, чтобы Старицкій не попался въ засаду и желая поддержать увлекшихся наѣзтниковъ, приказалъ есаулу Афанасьеву со взводомъ сунженскихъ казаковъ слѣдовать въ карьеръ за Старицкимъ. Самъ же Скобелевъ съ остальными казаками продолжалъ движеніе рысью по дорогѣ. Казаки ворвались въ городъ и подсккали къ мосту въ то время, когда послѣдній непріятельскій всадникъ готовился зажечь его, но не успѣлъ въ этомъ. Засѣвъ въ сады на противоположномъ берегу, хивинцы встрѣтили выстрѣлами подходившій дивизионъ. Поэтому приказано было командиру 3-й оренбургской сотни, есаулу Пискунову, съ 50 сиѣшенными казаками, переправиться на тотъ берегъ и выбить непріятели. Подъ непріятельскимъ огнемъ и по разломанному отчасти уже мосту перебѣжали казаки, одно появленіе которыхъ вблизи садовъ заставило непріятели прекратить пальбу и посиѣшно очистить сады.

Къ 4 часамъ по-полудни подошли главныя силы къ Кошь-купыру, въ полуверстѣ отъ котораго и остановились лагеремъ, сдѣлавъ въ этотъ день около 17 верстъ; люди и лошади были сильно утомлены переходомъ черезъ бугристые пески Чукуръ-кумъ, пересѣкавшіе путь отряда во второй половинѣ перехода. Городъ Кошь-купырь оказался пустымъ: жители оставили его по приказанію хана и перебрались всѣ въ Хиву, для защиты столицы.

Г Л А В А XII.

Движеніе отъ Кошь-купыра.—Расположеніе у сада Чинакчикъ.—Дѣло 27 мая.—Бой подъ стѣнами Хивы 28 мая.—Занятіе шахъ-абатскихъ воротъ 29 числа.—Вступленіе въ Хиву ген.-адъют. Кауфмана.

26 мая, пройдя черезъ Кошь-купырь, отрядъ двинулся къ Хивѣ. Начальникъ отряда предполагалъ, выбравъ гдѣ нибудь въ окрестностяхъ Хивы удобное мѣсто для стоянки, расположиться лагеремъ и, ожидая дальнѣйшихъ приказаній отъ главнаго начальника войскъ, произвести рекогнос-

цировку городской стѣны. Мѣстомъ, удовлетворяющимъ всѣмъ условіямъ хорошей стоянки, былъ выбранъ лѣтній ханскій дворець Чинакчикъ, на каналѣ Хатырь-гутъ, верстахъ въ 6 отъ Хивы. Садъ Чинакчикъ считается однимъ изъ лучшихъ и любимыхъ садовъ хана, который онъ чаще другихъ посѣщаетъ и въ которомъ проводитъ большую часть лѣта. Превосходныя фруКТовыя деревья, широкія прямыя аллеи, бассейны, цвѣтники придаютъ этому саду европейскій характеръ и указываютъ, что онъ воздѣланъ и обработанъ руками русскихъ плѣнниковъ; на многихъ деревьяхъ видны вырѣзанные на корѣ кресты, надписи «1869», «1870» и русскія имена.

Здѣсь отрядъ и расположился, сдѣлавъ 26 мая совершенно спокойно переходъ въ 8 верстъ. Войска стали кругомъ стѣнъ, съ вѣшной ихъ стороны, на засѣянныхъ поляхъ, вдоль арыковъ, окаймленныхъ деревьями. Авангардъ, подъ начальствомъ Скобелева, изъ 1-й уральской и сунженской сотенъ, былъ высланъ версты на двѣ впередъ, по направленію къ Хивѣ, съ приказаніемъ, въ случаѣ встрѣчи съ непріателемъ, отгѣснить его къ городу, но отнюдь не увлекаться преслѣдованіемъ.

Начальникъ отряда предполагалъ 26 мая послать на встрѣчу туркестанскому отряду сильный развѣздъ, такъ какъ, основываясь на слухахъ, противорѣчившихъ впрочемъ письму генерала Кауфмана отъ 21 мая и его предписанію Маркозову, Верекинъ думалъ, что туркестанскія войска должны были быть гдѣ либо въ окрестностяхъ Хивы, на юговосточной сторонѣ столицы. Но свѣдѣнія, собранныя за этотъ день отъ жителей, указывали мѣсто-нахожденіе туркестанскаго отряда въ Питнякѣ, верстахъ въ 70 отъ Хивы¹⁾. Поэтому Верекинъ, опасаясь подвергнуть отдѣльному пораженію развѣздъ, посылаемый на такое далекое разстояніе, оставилъ это предположеніе и рѣшился стоять у Чинакчика, въ ожиданіи приказаній отъ Кауфмана до тѣхъ поръ пока обстоятельства не вынудятъ принять какія либо рѣшительныя мѣры.

Не успѣли войска стать лагеремъ, какъ по тому направленію, по которому двинулся авангардъ, послышались выстрѣлы. Немедленно же были посланы къ авангарду сотни обоихъ отрядовъ, при двухъ конныхъ орудіяхъ.

Дѣло въ авангардѣ происходило такимъ образомъ: Скобелевъ, пройдя около версты по узкой дорогѣ, пролегавшей между садами, огороженными глиняными стѣнками, вышелъ на открытую поляну и замѣтилъ впереди себя, саженьхъ въ 300, значительную непріятельскую партію, разбиравшую мостъ черезъ большой арыкъ. Высланные впередъ наѣздники, подъ командою ротмистра Алиханова, послѣ довольно жаркой перестрѣлки, заставили непріятеля

¹⁾ Въ дѣйствительности, туркестанскій отрядъ 26 мая былъ подъ Хазараспомъ, въ 5 верстахъ отъ Хивы.

отойти отъ моста. Затѣмъ наѣзники, переѣхавъ мостъ, бросились преслѣдовать непріятеля, бѣжавшаго черезъ дефиле между высокими стѣнами двухъ садовъ. Слѣдуя съ двумя сотнями за наѣзниками, Скобелевъ, пройдя это дефиле, увидѣлъ передъ собой довольно значительную партію непріятеля, часть которой занимала сады противъ лѣваго фланга, а часть разѣзжала по открытой мѣстности противъ праваго фланга. Пользуясь смятеніемъ, произведеннымъ у непріятеля быстрымъ появленіемъ войскъ, Скобелевъ атаковалъ хивинцевъ, обратившихся въ бѣгство. Преслѣдованіе ихъ продолжалось на разстояніи не болѣе версты; при чемъ у непріятеля изрублено нѣсколько человѣкъ и отбито нѣсколько лошадей изъ-подъ убитыхъ. Имѣя въ виду приказаніе не углубляться слишкомъ далеко въ пересѣченные окрестности Хивы, Скобелевъ собралъ отрядъ и началъ отходить на главныя силы. Какъ только непріятель замѣтилъ отступленіе авангарда, онъ тотчасъ остановился и собираясь все въ большія и большія кучи, намѣревался обрушиться на дивизионъ. Спѣшивъ дивизионъ и отстрѣливаясь отъ насѣдавшаго непріятеля, Скобелевъ медленно отходилъ къ вышеупомянутому дефиле, входъ въ которое обстрѣливалъ непріятель, занявшій стрѣлками стѣнки ближайшаго сада. Спѣшенный взводъ уральскихъ казаковъ, подъ командою сотника Бородина, примкнувъ штыки, тотчасъ же выбилъ непріятеля изъ сада и затѣмъ былъ направленъ къ противоположному выходу. Войдя въ дефиле, Скобелевъ продолжалъ отступленіе, оставивъ въ арьергардѣ два спѣшенныхъ взвода казаковъ, подъ начальствомъ ротмистра Алиханова, которые, занявъ передъ дефиле позицію, огнемъ удерживали непріятеля до тѣхъ поръ, пока не преслѣдовали черезъ тѣснину коноводы, а затѣмъ и сами стали, отстрѣливаясь, медленно отходить. Въ это время прискакали на выстрѣлы казачьи сотни обоихъ отрядовъ, подъ начальствомъ полковниковъ Теръ-Асатурова и Леонтьева, со взводомъ конной артиллеріи. Непріятель, завидѣвъ прибывшія подкрѣпленія, сталъ поспѣшно отступать, провожаемый выстрѣлами артиллеріи и преслѣдуемый двумя сотнями казаковъ подъ начальствомъ Леонтьева. Прогнавъ непріятеля въ городъ, сотни возвратились въ лагерь. Потери наши въ авангардѣ Скобелева были незначительны: ранены 2 казака и нѣсколько лошадей.

Весь остальной день 26 мая и ночь на 27 прошли для отряда спокойно, если не считать одиночныхъ нападеній, которыя были произведены непріятелемъ на передовые посты авангарда, усиленнаго къ вечеру ротой апшеронскаго полка и двумя ракетными станками; къ этому же времени сунженская сотня въ авангардѣ замѣнена была дагестанскою. Вслѣдствіе возможности заготовить въ близкомъ разстояніи отъ лагеря достаточное количество фуража для войсковыхъ лошадей, казачьи и артиллерійскія лошади находились въ каре, на коновязи; верблюды же, по трудности накопить для

нихъ нужное количество корма, паслись недалеко отъ лагеря, на поляхъ и пустыряхъ, внутри расположенія аванпостовъ. Часовъ въ 9 утра, 27 мая, хивинцы, пробравшись садами къ самой аванпостной цѣпи, къ той ея части, которая прикрывала лѣвый флангъ лагернаго расположенія и верблюжій табунъ, бросились разомъ, всей своей массой, съ гикомъ и ружейной пальбой, отгѣснили ближайшіе посты и, обскакавъ часть табуна, погнали верблюдовъ къ городу.

Подполковникъ Гротенгельмъ, баталіонъ котораго расположенъ былъ на лѣвомъ флангѣ, вблизи табуна, услыхавъ пальбу и увидѣвъ непріятельскихъ всадниковъ, поднялъ роты своего баталіона и направилъ ихъ къ мѣсту нападенія. Быстро подбѣжавшая пѣхота открыла огонь по нападавшимъ. Хивинцы, увидя сомкнутыя части войскъ и поражаемые выстрѣлами, торопились уйти, бросивъ часть захваченныхъ ими верблюдовъ. Въ это время рота ашшеронскаго полка, поручика Алхазова, по случаю полковаго своего праздника (день Св. Троицы), возвращалась изъ авангарда въ главныя силы, будучи смѣнена ротой ширванскаго полка. Завидѣвъ хивинцевъ, переправлявшихся съ добычею черезъ арыкъ, поручикъ Алхазовъ остановилъ роту и открылъ огонь по непріятелю учащенными залпами. Непріятель два раза пытался было обрушиться всею своею массою на горсть ашшеронскихъ стрѣлковъ, но оба разъ былъ отбитъ, потерявъ много людей и лошадей.

Отправляясь изъ лагеря къ мѣсту стычки, генералъ Веревкинъ направилъ двѣ изъ подскакавшихъ сотенъ, подъ начальствомъ Леонтьева, для преслѣдованія непріятеля и отбитія отъ него захваченныхъ верблюдовъ, а двѣ сотни оставлены передъ лѣвымъ флангомъ лагернаго расположенія. Всѣмъ остальнымъ войскамъ приказано не выходить изъ мѣсть расположенія до полученія приказанія. Сдѣлавъ эти распоряженія, начальникъ отряда направился къ авангарду, откуда слышались также выстрѣлы. Обходъ непріятелемъ лѣваго фланга былъ своевременно замѣченъ изъ авангарда. По полученіи объ этомъ извѣстія, Скобелевъ, оставивъ роту ширванскаго полка на мѣстѣ и пославъ приказаніе 3-й стрѣлковой ротѣ ашшеронскаго полка вернуться къ авангарду, самъ, съ дивизиономъ казаковъ и ракетными станками, двинулся впередъ. Подъѣхавъ къ аванпостамъ, Скобелевъ увидѣлъ передъ ними незначительные непріятельскіе разбѣзды, въ то время какъ со стороны главныхъ силъ, отдѣленныхъ отъ него садами, раздавались гиканье и выстрѣлы. Догадавшись, что непріятель производитъ нападеніе на верблюжій табунъ, Скобелевъ рѣшился двинуться садами, съ расположеніемъ которыхъ онъ ознакомился послѣ рекогносцировки, произведенной наканунѣ, и выйти на перерѣзъ пути отступленія непріятеля.

Пройдя версты двѣ садами, Скобелевъ увидѣлъ хивинцевъ, которые, въ числѣ около 1,000 всадниковъ, гнали по равнинѣ, не вдалекѣ отъ него,

отбитыхъ ими 400 верблюдовъ. Какъ только показались авангардныя сотни на открытую мѣстность, по нимъ была открыта пальба изъ садовъ, находившихся на ихъ правомъ флангѣ и занятыхъ непріятельской пѣхотой. Не обращая вниманія на пѣхоту, сотни прежде всего атаковали конный непріятельскій отрядъ, гнавшій верблюдовъ. 4-й сотнѣ дагестанскаго конно-иррегулярнаго полка, подполковника Квинитадзе, удалось завернуть большую часть верблюдовъ, изрубивъ много непріятельскихъ всадниковъ. Въ это время показались сотни Леонтьева. Подполковникъ Скобелевъ, остановивъ преслѣдованіе коннаго непріятели, обратился противъ пѣхоты, вышедшей изъ сада, въ числѣ человекъ 500, на равнину. Пѣхота хивинская состояла частью изъ людей, вооруженныхъ ружьями, частью же имѣвшихъ пики и разное дреколье. Дагестанцы (подполковника Квинитадзе) ударили на эту толпу съ фронта, а уральцы сотни есаула Гуляева—съ фланга. Здѣсь опять произошла схватка. Остатки толпы разсыпались, стараясь спастись въ ближайшихъ садахъ и арыкахъ. Преслѣдуя неотступно, насколько позволяла мѣстность, непріятели, Скобелевъ остановилъ движеніе, въ виду утомленія лошадей, но прибывшая въ это время свѣжая 3 оренбургская сотня доставила возможность Скобелеву отпустить въ лагерь людей съ наиболѣе утомленными лошадьми, спѣшить часть остальныхъ казаковъ и очистить отъ непріятели сады.

Полковникъ Леонтьевъ, посланный, какъ сказано выше, для преслѣдованія непріятели, послѣ того какъ хивинцы, видя наше настойчивое преслѣдованіе и будучи атакованы подполковникомъ Скобелевымъ, бросили отбитыхъ ими верблюдовъ, продолжалъ гнаться за тѣми непріятельскими всадниками, которые ушли влѣво, и, нанеся имъ поражение, возвратился въ лагерь.

Дѣло, начавшееся угономъ отрядныхъ верблюдовъ, разыгралось совершенной для непріятели неудачей. Вся схватка рѣшилась до такой степени быстро, что когда генералъ Веревкинъ, выѣхавшій при первыхъ выстрѣлахъ, направился къ авангарду, то на пути туда онъ получилъ уже донесеніе объ успѣшной атакѣ авангарда, заставившей непріятели бросить всѣхъ отбитыхъ имъ верблюдовъ. Одновременно съ дѣломъ въ авангардѣ, шла перестрѣлка съ непріятелиемъ на правомъ флангѣ лагеря, въ которой участвовали двѣ роты ширванскаго полка и четыре роты апшеронскаго. Апшеронцы взяли за винтовки едва лишь окончено было молебствіе по случаю полковаго ихъ праздника.

Потери наши въ дѣлѣ 27 мая состояли: изъ одного убитаго и 9 раненыхъ нижнихъ чиновъ, 12 раненыхъ лошадей и 70 убитыхъ, раненыхъ и искалѣченныхъ при быстрой гонбѣ черезъ арыки верблюдовъ.

По окончаніи перестрѣлки, войска соединенныхъ отрядовъ распределены были слѣдующимъ образомъ: въ авангардѣ по одной ротѣ ширванскаго и

самурскаго полковъ, 2-я оренбургская и кизлярско-гребенская сотни, при двухъ ракетныхъ станкахъ; при верблюдахъ и на аванпостахъ— $1\frac{1}{2}$ сотни, на отдѣльномъ посту влѣво отъ лагеря—рота 2-го оренбургскаго линейнаго баталіона; остальные войска расположены были въ лагерѣ. Постъ, который занимала рота 2-го баталіона, находился позади аванпостной цѣпи, въ томъ мѣстѣ, гдѣ сходились пути, идущіе изъ Хивы черезъ сады къ Чинакчику.

Вечеромъ 27 числа Веревкинъ приказалъ Скобелеву, совмѣстно съ генеральнаго штаба капитаномъ Ивановымъ, подъ прикрытіемъ войскъ авангарда, произвести, какъ сказано въ реляціи, «тщательную рекогносцировку мѣстности не далѣе двухъ верстъ отъ передовой позиціи, съ тѣмъ чтобы авангардъ къ ночи былъ переведенъ впередъ, если для этого выбрано будетъ удобное мѣсто». Изъ дальнѣйшаго изложенія той же реляціи видно, что передвиженіе авангарда еще на двѣ версты впередъ предполагалось за тѣмъ, чтобы ближайшимъ сосѣдствомъ его къ непріятелю болѣе обезпечить спокойствіе войскъ на ночлегѣ и при выступленіи на слѣдующій день, если таковое состоится.

Часу въ пятомъ вечера, Скобелевъ двинулся, съ двумя сотнями и двумя ракетными станками, бывшими въ авангардѣ, по направленію къ Хивѣ, приказавъ пѣхотѣ навьючить всѣ тяжести и быть въ полной готовности слѣдовать за кавалеріей, по первому требованію. Едва сотни отошли съ полверсты отъ своего лагеря, какъ показались съ фронта и фланговъ одиночные непріятельскіе всадники, по всей вѣроятности, составлявшіе сторожевую цѣпь непріятеля и спѣшившіе отойти назадъ. Затѣмъ непріятельская конница, подкрѣпленная вновь выѣхавшими изъ окрестныхъ садовъ и кишлаковъ всадниками, собравшись въ нѣсколько отдѣльныхъ кучъ, пробовала было остановить наше движеніе, но всякій разъ дорога была очищаема нѣсколькими ракетными выстрѣлами. Выбравъ, верстахъ въ двухъ съ небольшимъ отъ прежней стоянки, новую авангардную позицію, Скобелевъ рѣшился отойти назадъ и, соединившись съ пѣхотой, передвинуться окончательно на вновь избранное для авангарда мѣсто. Какъ и всегда, лишь только хивинцы замѣтили обратное движеніе отряда, тотчасъ же ободрившись, они стали все ближе и ближе насѣдать на отходившія назадъ сотни, какъ будто вызывая на рукопашную схватку. Скобелевъ, имѣя въ виду перейти еще за-свѣтло на новую позицію и не желая ввязываться въ дѣло, продолжалъ отступать, не обращая вниманія на непріятеля и прикрываясь двумя взводами наѣздниковъ. Наконецъ, когда непріятель, принимая наше молчаливое отступленіе за нерѣшительность вступить съ нимъ въ бой, началъ подсакивать къ войскамъ слишкомъ близко, приказано было наѣздникамъ произвести атаку, что и было молодецки исполнено ими: непріятель былъ отброшенъ къ садамъ, находившимся сзади. Для того, чтобы обезпечить движеніе отряда съ лѣвой стороны дороги, гдѣ

мѣстность представляла болѣе удобствъ для нападеній непріятельской кавалеріи, выслана была пѣшая цѣпь изъ 25 оренбургскихъ казаковъ, которой приказано было, переходя отъ закрытія къ закрытію, огнемъ задерживать непріятели. Непритель, пытавшійся неоднократно проскочить здѣсь, всякій разъ принуждаемъ былъ возвращаться назадъ. Наиболѣе опаснымъ моментомъ при этомъ отступленіи былъ тотъ, когда сотни вошли въ черту садовъ, подходившихъ очень близко къ дорогѣ съ правой стороны отступившихъ сотенъ. Непритель, занявъ эти сады, открылъ пальбу изъ ружей и фальконета, мало дѣйствительную, отъ которой сотни потеряли трехъ раненыхъ казаковъ и нѣсколькихъ лошадей. Между тѣмъ пѣхота, слышавъ жаркую перестрѣлку, выступила на соединеніе съ кавалерією и подошла какъ нельзя болѣе во-время. Непритель, завидѣвъ пѣхоту, не ожидая атаки, очистилъ сады. Авангардъ, послѣ этого, въ полномъ составѣ двинулся къ вновь избранной позиціи. Но при выходѣ на открытую мѣстность, передъ самымъ мѣстомъ ночлега, хивинцы опять собрались въ нѣсколько кучъ, какъ будто съ намѣреніемъ произвести нападеніе; тогда было приказано положить двѣ роты пѣхоты при выходѣ на поляну, скрытно, за валикомъ, насыпаннымъ по берегу одного небольшого арыка; кавалерія же должна была отступить за пѣхоту и тѣмъ подвести непріятели подъ пѣхотный залпъ. Для того, чтобы лучше выполнить этотъ маневръ, ротмистръ Алихановъ, съ пятью казаками кизлярско-гребенской сотни, вызвался подѣлаться какъ можно ближе къ хивинцамъ; затѣмъ, обративъ на себя ихъ вниманіе, повернуть назадъ и, не доѣзжая шаговъ ста до того мѣста, гдѣ лежала пѣхота, очистить фронтъ для производства залпа. Маневръ удался какъ нельзя лучше: непритель подвернулся подъ два хорошихъ залпа, послѣ которыхъ онъ отступилъ весьма далеко и уже не тревожилъ авангарда все время, пока онъ располагался и устранился для ночлега. Охотники, вызвавшіеся навести хивинцевъ на пѣхоту, счастливо избѣгли опасности отъ гнавшагося за ними непріятели.

Авангардъ, выдвинутый на четыре версты отъ расположенія главныхъ силъ, привлекъ на себя еще большее вниманіе непріятели, чѣмъ наканунѣ, который тревожилъ его всю ночь съ 27 на 28 мая, обстрѣливая войска изъ ружей и фальконетовъ. Въ ожиданіи болѣе сильнаго нападенія непріятели, пришлось на подкрѣпленіе авангарда, къ разсвѣту, послать еще одну сотню и два конныхъ орудія.

Весь день 27 мая въ главныхъ силахъ былъ употребленъ на заготовленіе предметовъ, необходимыхъ для производства сапныхъ работъ и штурма, могшихъ потребоваться при взятіи Хивы. Тщательные розыски, сдѣланные въ окрестностяхъ Чинакчика, съ цѣлію добычи матеріаловъ, годныхъ для плетенія туровъ, вязки фашинъ и штурмовыхъ лѣстницъ, дали неутѣшительные результаты. Оказалось, что сакли, окружавшія ханскій садъ, принадлежали

къ разряду бѣднѣйшихъ, и добытый изъ нихъ лѣсъ, по своей мелкости и кривизнѣ, былъ негоденъ ни на какія подѣлки. Хворостъ могъ быть полученъ только отъ обрубки вѣтвей ивы и другихъ крупныхъ деревьевъ, но, по своей ломкости, онъ негодился для плетенія туровъ и дѣланія фашинныхъ виць. Силетенный изъ этого хвороста пробный туръ оказался неплотнымъ и угловатымъ, и какъ туръ, такъ и связанныя фашины были очень тяжелы. Лучшій хворостъ получался изъ молодыхъ тутовыхъ деревьевъ, но такъ какъ ихъ въ окрестностяхъ Чинакчика было мало, то предполагалось, на слѣдующій день, 28 мая, послать саперную команду, подъ прикрытіемъ роты пѣхоты, для заготовленія нужнаго количества тутоваго хвороста въ дальнихъ садахъ. Состоявшееся рѣшеніе двинуть отрядъ къ Хивѣ остановило приготовленіе сапныхъ матеріаловъ.

Однако, не смотря на затрудненія, съ которыми пришлось бороться инженерной части отряда, въ теченіе 27 числа было приготовлено 5 туровъ, 36 фашинь и одна штурмовая лѣстница. Послѣдняя, сдѣланная изъ только что срубленныхъ тополей, при 25 ф. длины, была очень тяжела, такъ что для носки ея при штурмовой колоннѣ ускореннымъ шагомъ потребовалось бы 16 человекъ.

На 28 мая, по соединеннымъ отрядамъ мангишлякскому и оренбургскому, была отдана слѣдующая диспозиція:

«Въ 11^{1/2} часовъ утра войска, вмѣстѣ со всѣмъ обозомъ, выступаютъ съ мѣста расположенія по направленію къ Хивѣ. Сообразно съ этимъ начать выючку верблюдовъ.

«Къ означенному часу войска выстраиваются въ полуверстѣ впереди лагеря.

«Для прикрытія верблюжьяго обоза назначаются двѣ линейныя роты 1-го оренбургскаго баталіона, двѣ роты отъ войскъ кавказскихъ и двѣ сотни по назначенію полковника Леонтьева. Для непосредственнаго прикрытія колеснаго обоза, которому слѣдовать (кромѣ арбъ, идущихъ съ верблюдами) вслѣдъ за войсками, назначается взводъ отъ 2-го оренбургскаго линейнаго баталіона при ротномъ командирѣ. Стрѣлковая рота 1-го баталіона поступаетъ въ вѣденіе полковника Гротенгельма».

Причины, побудившія генераль-лейтенанта Веревкина предпринять движеніе впередъ 28 мая, какъ видно изъ донесенія его генералу Кауфману отъ 6 іюня, были слѣдующія.

Образъ дѣйствій непріятеля въ теченіе 26 и 27 мая обнаружилъ, что дерзость его увеличивается съ каждымъ днемъ, и вмѣсто отдыха, въ которомъ войска сильно нуждались послѣ 10-ти-дневнаго безостановочнаго движенія въ постоянныхъ дѣлахъ съ непріятелемъ, ведетъ къ совершенному ихъ изнуренію. Смѣлость непріятеля наводила также на мысль, что войска туркестанскія еще далеко отъ Хивы, къ чему склоняли Веревкина, во-первыхъ,



Видъ города Хивы съ высоты ханскаго медресе.

слухи о томъ, что туркестанскій отрядъ, по занятіи Хазарасна, отошелъ снова къ Питняку, а во-вторыхъ, неполученіе отъ Кауфмана приказанія на донесеніе, посланное 26 мая изъ Чинакчика, въ 5 экземплярахъ, по разнымъ дорогамъ. При такихъ обстоятельствахъ Веревкинъ счелъ наиболѣе благоразумнымъ, выждавъ до полудня 28 числа полученія приказаній отъ главнаго начальника войскъ, сняться съ позиціи и произвести рекогносцировку Хивы.

Такимъ образомъ, какъ сначала слухъ о томъ, что Кауфманъ занялъ Хазараснъ и подходитъ къ Хивѣ, заставилъ Веревкина направиться отъ Янгияба, вмѣсто Новаго Ургенча, прямо къ столицѣ ханства, такъ точно теперь слухъ о томъ, что туркестанскій отрядъ еще далеко, заставилъ его принять рѣшительныя мѣры противъ города Хивы.

Во всякомъ случаѣ передвиженіе отряда нѣсколько ближе къ Хивѣ, для обстоятельнаго обрекогносцированія ея окрестностей и оборонительныхъ средствъ, было необходимо и вытекало само собою изъ положенія, занятаго оренбургско-мангишлякскимъ отрядомъ.

Генералъ Веревкинъ предполагалъ дойти съ отрядомъ въ полномъ составѣ только до позиціи авангарда; затѣмъ, оставивъ здѣсь тяжести, произвести рекогносцировку съ цѣлю выбора мѣстъ, удобныхъ для обстрѣливанія города, и подъ прикрытіемъ огня нашихъ орудій произвести подробное обозрѣніе городскихъ укрѣпленій, для опредѣленія наиболѣе выгодныхъ пунктовъ атаки.

Въ 11^{1/2} часовъ, согласно диспозиціи, войска тронулись съ мѣста расположенія у Чинакчика. Путь отъ этого мѣста сначала, на протяженіи двухъ верстъ, пролегалъ между засѣянными полями, по длинной и широкой аллеѣ; затѣмъ предстояла переправа частью по мосту, а частью по гати и въ бродъ чрезъ небольшое озеро и широкій арыкъ. Войска двигались въ одной колоннѣ. Пройдя мѣсто бивака авангарда, отрядъ продолжалъ движеніе и вступилъ на песчаные барханы, предъ которыми открылась довольно обширная болотистая поляна.

Войскамъ, составлявшимъ авангардъ, а также и обозу съ его прикрытіемъ, приказано было временно пріостановиться, при чемъ тяжести не развьючивать. Показавшіяся кучки непріятельскихъ всадниковъ на полянѣ передъ песчаными барханами быстро исчезли послѣ нѣсколькихъ удачныхъ съ нашей стороны пушечныхъ выстрѣловъ. Одна часть непріятельскихъ всадниковъ ускакала по дорогѣ къ городу, а другая, большая, свернула вправо отъ дороги, мимо болота, и вошла въ сады предмѣстій. Однако войскамъ недолго пришлось двигаться широкимъ фронтомъ. Сдѣлавъ не болѣе версты отъ позиціи авангарда, отрядъ вошелъ въ черту городскихъ предмѣстій и долженъ былъ свернуть артиллерию и кавалерию въ глубокую походную колонну. Части эти слѣдовали по одной дорогѣ, пролегавшей между садами и саклями; пѣхота же шла по сторонамъ, на одной высотѣ съ орудіями, имѣя влѣво отъ дороги

пять ротъ отъ оренбургскаго отряда, а вправо кавказскую пѣхоту въ двухъ колоннахъ: передней— 9 и 10 линейныхъ и 4-й стрѣлковой ротъ апшеронскаго полка и задней—изъ 2 и 3-й стрѣлковыхъ ротъ ширванскаго полка. Начальникъ отряда съ штабомъ ѣхалъ по дорогѣ впереди артиллеріи, на линіи стрѣлковой цѣпи.

Дорога, по которой двигались артиллерія и кавалерія, покрыта была, по крайней мѣрѣ на четверть аршина, слоемъ тонкой пыли; вслѣдствіе чего надъ войсками поднялось такое густое пыльное облако, что въ нѣсколькихъ шагахъ ничего не было видно. При такихъ условіяхъ уже невозможно было поддерживать порядка въ движеніи, и каждая часть подвигалась впередъ, какъ позволяли обстоятельства и мѣстность. Кошъ-купырская дорога, въ разстояніи не болѣе 600 сажень отъ Хивы, выходитъ на шахъ-абатскую дорогу. Отрядъ, дойдя до пересѣченія этихъ двухъ дорогъ, круто повернулъ вправо, къ шахъ-абатскимъ воротамъ городской стѣны. Только что штабъ вытянулся по новому направленію, какъ совершенно неожиданно раздалась пушечная пальба и загудѣли ядра надъ головами лицъ, сопровождавшихъ начальника отряда. Проѣхавъ еще нѣкоторое разстояніе по дорогѣ, штабъ свернулъ нѣсколько въ сторону, чтобы очистить мѣсто артиллеріи, которая слѣдовала за нимъ. Четыре конныя орудія и пѣшіи взводъ оренбургскаго отряда немедленно развернулись и заняли позицію на площадкѣ, примыкавшей съ лѣвой стороны къ дорогѣ. Пѣхота въ то же время продолжала наступленіе. Хивинскіе артиллеристы, давая вѣрное направленіе своимъ выстрѣламъ, принимали слишкомъ большой уголъ возвышенія, черезъ что снаряды, перелетая черезъ головы, падали далѣе того мѣста, гдѣ войска выходили на шахъ-абатскую дорогу.

При нѣсколько иномъ дѣйствіи непріятельской артиллеріи, даже при плачевномъ состояніи ея матеріальной части, голова отряда могла бы понести весьма чувствительныя потери, двигаясь узкимъ фронтомъ, батарея въ одно орудіе, состоя исключительно изъ всадниковъ и представляя такую выгодную цѣль для артиллеріи. Ядра ложились въ раіонѣ движенія пѣхоты второй линіи. Но и тутъ потери не было.

Въ то время, когда артиллерія производила стрѣльбу, 4-я стрѣлковая и 9-я линейная роты апшеронскаго полка (капитана Бекъ-Узарова и штабсъ-капитана Ливенцова) подъ начальствомъ маіора Буравцова, продолжали идти впередъ, изъ одного сада въ другой, съ одной поляны на другую. Наконецъ онѣ скрылись совершенно изъ виду.

Когда генераль Веревкинъ со свитою перешелъ влѣво отъ дороги и приказалъ всѣмъ спѣшиться, чтобы напрасно не терпѣть отъ непріятельскихъ выстрѣловъ, апшеронцы уже далеко опередили артиллерію. Двигаясь впередъ весьма медленно по причинѣ множества канавъ и заборовъ, Буравцовъ подо-

шелъ къ каналу Полванъ-ата, за которымъ стояли два непріятельскія орудія противъ моста, перекинутаго чрезъ каналъ. По сю сторону канала противъ моста была баррикада по крайней мѣрѣ изъ 200 арбъ; по ту сторону канала, саженьяхъ въ 120, возвышались зубчатыя стѣны съ башнями; со стѣнъ шла весьма оживленная стрѣльба по нимъ; сзади апшеронцевъ наша батарея, за пылью не видя ихъ, стрѣляла прямо за ними, такъ-что осколкомъ одной гранаты ударило по штыку одного рядоваго 4-й стрѣлковой роты и отбросило его на нѣсколько шаговъ. Апшеронцы бросились впередъ, перебѣжали черезъ мостъ подъ сильнымъ ружейнымъ и картечнымъ огнемъ съ городской стѣны и овладѣли двумя орудіями. Натискъ ихъ былъ совершенъ съ такою быстротою, что хивинцы успѣли дать выстрѣлъ картечью только изъ одного орудія, стоявшаго за каналомъ; другое досталось въ наши руки не разряженнымъ. Орудійная прислуга и прикрытіе бѣжали къ городской стѣнѣ, поражаемая огнемъ стрѣлковъ.

Это дѣло до того поразило и озадачило непріятеля, что на нѣсколько мгновеній стрѣльба съ городскихъ стѣнъ совершенно замолкла.

Какъ только раздались крики «ура» апшеронцевъ и прискакалъ адъютантъ съ извѣстіемъ отъ маіора Буравцова, что орудія взяты, Веревкинъ приказалъ артиллеріи подѣхать къ каналу Полванъ-ата и самъ со свитою поскакалъ туда же. Здѣсь онъ увидѣлъ слѣдующее: апшеронцы, взявшіе орудія, находились по ту сторону канала, за небольшимъ домомъ, стоящимъ у самаго моста; кромѣ баррикады по сю сторону моста, устроена была другая баррикада изъ арбъ по улицѣ, ведущей прямо къ стѣнѣ; кромѣ этой улицы, къ стѣнѣ вела еще другая, узкая и кривая, мимо кладбища. Непріятельскіе выстрѣлы со стѣны, по взятіи орудій на минуту прекратившіеся, снова стали беспокоить войска. Лишь только Веревкинъ подѣхалъ къ мосту, какъ маіоръ Буравцовъ доложилъ ему, что за кладбищемъ, всего саженьяхъ въ 20, стоитъ еще одно орудіе, и что честь взятія этого орудія апшеронцы просятъ предоставить своимъ товарищамъ ширванцамъ.

Въ это время къ каналу Полванъ-ата подошли 4 конныхъ и 4 пѣшихъ орудія, 2-й оренбургскій линейный баталіонъ и 2 и 3 стрѣлковыя роты ширванскаго полка. Артиллерія заняла позицію вдоль канала Полванъ-ата, лѣвѣе моста, прикрываясь отчасти насыпью, устроенною по обѣимъ сторонамъ канала; пѣхота оренбургскаго отряда расположилась тоже за насыпью канала, лѣвѣе артиллеріи, а ширванцы подпоручика Бычинскаго и поручика Селеневича, съ криками «ура», бросились чрезъ мостъ, для овладѣнія третьимъ орудіемъ. 4-я стрѣлковая и 9-я линейная роты апшеронскаго полка пошли на помощь ширванцамъ. Всѣ эти части бросились по узкой дорогѣ, ведущей къ кладбищу. Но, къ сожалѣнію, здѣсь дѣло вышло не такъ удачно, какъ съ первыми двумя орудіями. Изъ-за арыка Полванъ-ата, изъ-за боль-

шихъ могилъ кладбища и изъ-за баррикады, преграждавшей подступъ къ городской стѣнѣ, дѣйствительно легко могло казаться, что орудіе это стоитъ впереди стѣны и на одномъ съ нами горизонтѣ; но когда подбѣжали къ кладбищу, то оказалось, что орудіе находится на городской стѣнѣ. Войска находились у самой стѣны, шагахъ въ 15 отъ нея. Непрiятель, со стѣны и изъ-за башенъ, поражалъ людей на выборъ, и прежде всего были переранены маіоры Буравцовъ и Аварскій и прапорщикъ Аргутинскій-Долгоруковъ. Люди, не имѣя возможности штурмовать стѣны, не зная гдѣ ворота, прилегли за могилами, чтобы укрыться отъ убійственнаго огня непрiятеля. Но могилы доставили мало закрытія: сверху стѣны былъ виденъ почти каждый чело-вѣкъ. Къ огню со стѣнъ присоединился огонь изъ медресе, расположеннаго недалеко отъ стѣны и у самаго кладбища. Капитанъ Бекъ-Узаровъ съ 20 своими стрѣлками бросился въ зданіе и перекололъ тамъ всѣхъ хивинцевъ. При этомъ былъ раненъ пулями въ обѣ ноги ротмистръ Алихановъ.

Пока все это происходило, наша артиллерія и пѣхота, расположенныя за насыпью канала Полванъ-ата, открыли огонь по городскимъ стѣнамъ, прямо черезъ головы войскъ, засѣвшихъ на кладбищѣ. Одна изъ гранатъ ударила въ уголъ медресе; осколки кирпичей и извести засыпали солдатъ, засѣвшихъ на кладбищѣ возлѣ этого зданія; кирпичами контузило нѣсколько чело-вѣкъ и ранило ширванскаго полка подпоручика Федорова.

Огонь нашей артиллеріи, а также стрѣлковыхъ цѣпей, расположенныхъ по обѣимъ сторонамъ ея, содѣйствовалъ уменьшенію ружейнаго и пушечнаго огня со стѣнъ, а нѣкоторыя хивинскія орудія, будучи подбиты, замолчали.

Полагая этотъ моментъ наиболѣе удобнымъ для отвода войскъ отъ стѣнъ и считая цѣль рекогносцировки достигнутой—пріобрѣтеніемъ свѣдѣній о малодоступности городской стѣны для атаки открытою силою и о мѣстности, прилегающей къ этой сторонѣ хивинской ограды, Верекинъ рѣшился, отойдя на нѣкоторое разстояніе съ войсками отъ города, расположить ихъ внѣ выстрѣловъ, выставивъ демонтиръ и мортирную батарею для обстрѣливанія города, т. е. придти къ тому положенію, занять которое предположено было передъ началомъ нашего движенія изъ сада Чинакчика и отъ чего отрядъ былъ отвлеченъ случайно разыгравшимся дѣломъ 28 мая подъ стѣнами Хивы.

Но не успѣвъ отдать соотвѣтствующихъ приказаній, генералъ Верекинъ былъ раненъ пулею въ лицо, около лѣваго глаза. Онъ принужденъ былъ удалиться на перевязочный пунктъ, поручивъ привести въ исполненіе предположенія относительно дальнѣйшихъ дѣйствій войскъ начальнику штаба соединенныхъ отрядовъ, полковнику Саранчову.

Положеніе, которое занимали войска въ то время, было слѣдующее.

На противоположномъ берегу Полванъ-ата, у самой городской стѣны, находились двѣ роты алшеронскаго и двѣ роты ширванскаго полковъ, частью

укрытія зданіями, частью стоявшія за могилами совершенно открытыя; причѣмъ люди всѣхъ ротъ перемѣшались. Перевязочный пунктъ этихъ ротъ былъ за саклею, находящеюся близъ самой шахъ-абатской дороги, по сую сторону кладбищъ. Остальныя войска, кромѣ оставленныхъ въ тылу и при обозѣ, расположились, не переходя моста, по обѣимъ сторонамъ шахъ-абатской дороги, прикрываясь саклями и имѣя стрѣлковыя цѣпи и артиллерію вдоль по каналу, за береговою насыпью; оренбургскія сотни—влѣво отъ дороги, за садами, съ цѣлью прикрыть лѣвый флангъ расположенія войскъ; сотни мангишлаккаго отряда—въ резервѣ на шахъ-абатской дорогѣ, позади кирпичеобжигательныхъ печей. Перевязочный пунктъ находился за строеніями позади батареи.



Хивинская артиллерія.

Скобелевъ, находившійся съ войсками бывшаго авангарда въ тылу, зашавъ сильную канонаду въ главныхъ силахъ и видя, что обозъ продолжаетъ безпрепятственно свое движеніе, рѣшилъ подойти ближе къ мѣсту дѣйствій. Въ описываемый моментъ дѣла онъ былъ уже въ весьма небольшомъ разстояніи отъ боевыхъ линій.

Исполненіе приказанія объ отводѣ войскъ не представляло особыхъ затрудненій для тѣхъ частей, которыя были расположены по сую сторону канала. Пѣхота могла отойти безъ потерь, прикрываясь зданіями; то же самое и кавалерія; только для батарей это дѣло являлось нѣсколько болѣе труднымъ, такъ какъ при этомъ приходилось брать въ передки подъ сильнымъ ружейнымъ огнемъ; но затѣмъ, пройдя нѣкоторое незначительное разстояніе,

батарея выходила из сферы действительных неприятельских выстрѣловъ, такъ какъ артиллерійскаго огня, за подбитіемъ орудій, на атакованномъ фронтѣ у защитниковъ Хивы не было.

Но отводъ назадъ четырехъ ротъ мангишлакскаго отряда и особенно тѣхъ кучекъ людей, которыя занимали кладбище близъ самой городской ограды, а также увозъ двухъ отбитыхъ орудій, являлись дѣломъ серьезнымъ и исполненіе его грозило большими потерями. Роты нужно было вывести изъ-за зданій въ какихъ нибудь пятнадцати саженьяхъ отъ стѣны и затѣмъ отходить назадъ къ мосту, а людямъ, занимавшимъ кладбище, кромѣ того пролѣзть чрезъ могильные памятники, густо наставленные по кладбищу. Эти памятники не только не прикрывали, вслѣдствіе своей малой высоты, отступавшихъ людей, но, напротивъ, затрудняли движеніе и тѣмъ задерживали ихъ большое время подъ крѣпостнымъ ружейнымъ огнемъ, хотя и производившимся изъ гладкоствольнаго орудія, но, тѣмъ не менѣе, весьма дѣйствительнымъ на такомъ разстояніи. Пройдя кладбище и подобравъ раненыхъ и взятыя съ бою орудія, роты должны были свернуться въ колонну, чтобы перейти мостъ.

Отступленіе начато было съ тѣхъ четырехъ ротъ, которыя были на городскомъ берегу канала Полванъ-ата. Получивъ приказаніе отступать, роты очистили занятые ими зданія, прошли кладбище, присоединили къ себѣ всѣхъ бывшихъ на перевязочномъ пунктѣ и затѣмъ подошли къ мосту. Здѣсь вызваны были охотники для перевозки двухъ неприятельскихъ орудій, взятыхъ апшеронцами. Немедленно явившіеся на вызовъ изъ рядовъ охотники, перекрестившись, ухватились за неуклюжіе станки, на которыхъ лежали тяжелыя хивинскія пушки, и потащили ихъ за собой черезъ мостъ. Усилившійся неприятельскій огонь съ началомъ отступленія не ослабѣвалъ ни на минуту, во все время совершенія ротами этими ихъ обратнаго движенія, и весь былъ направленъ на наши отступавшія изъ-за арыка войска, въ особенности въ тѣ группы людей, которыя собрались около взятыхъ неприятельскихъ орудій передъ переправой ихъ черезъ мостъ. Огонь былъ такъ силенъ, что по баррикадѣ изъ арбъ пули выбивали какъ будто дробь на барабанѣ. Чтобы ослабить огонь, приказано было пѣхотѣ и артиллеріи, стоявшей по сю сторону арыка, открыть самый частый огонь по крѣпости. Это заставило неприятеля на нѣкоторое время прекратить пальбу, чѣмъ и воспользовались, чтобы перетащить орудія безъ потери въ людяхъ, хотя въ каждую пушку впрягалось человекъ по 50.

Какъ только апшеронскія и ширванскія роты прошли линію расположенія войскъ по сю сторону канала и когда уже не требовалось покровительствовать нашимъ огнемъ ихъ отступленію, началось движеніе назадъ и остальныхъ частей войскъ главныхъ силъ. Непріятель не сдѣлалъ ни одной

ПЛАНЪ ГОРОДА ХИВЫ

Масштабъ

въ англійскомъ дюймѣ 100 саж.

0 20 40 60 80 100 200 300 саж.

УСЛОВНЫЕ ЗНАКИ:

1. Ханскій дворецъ

2. Базарь

— Городская стѣна

— Стѣна цитадели

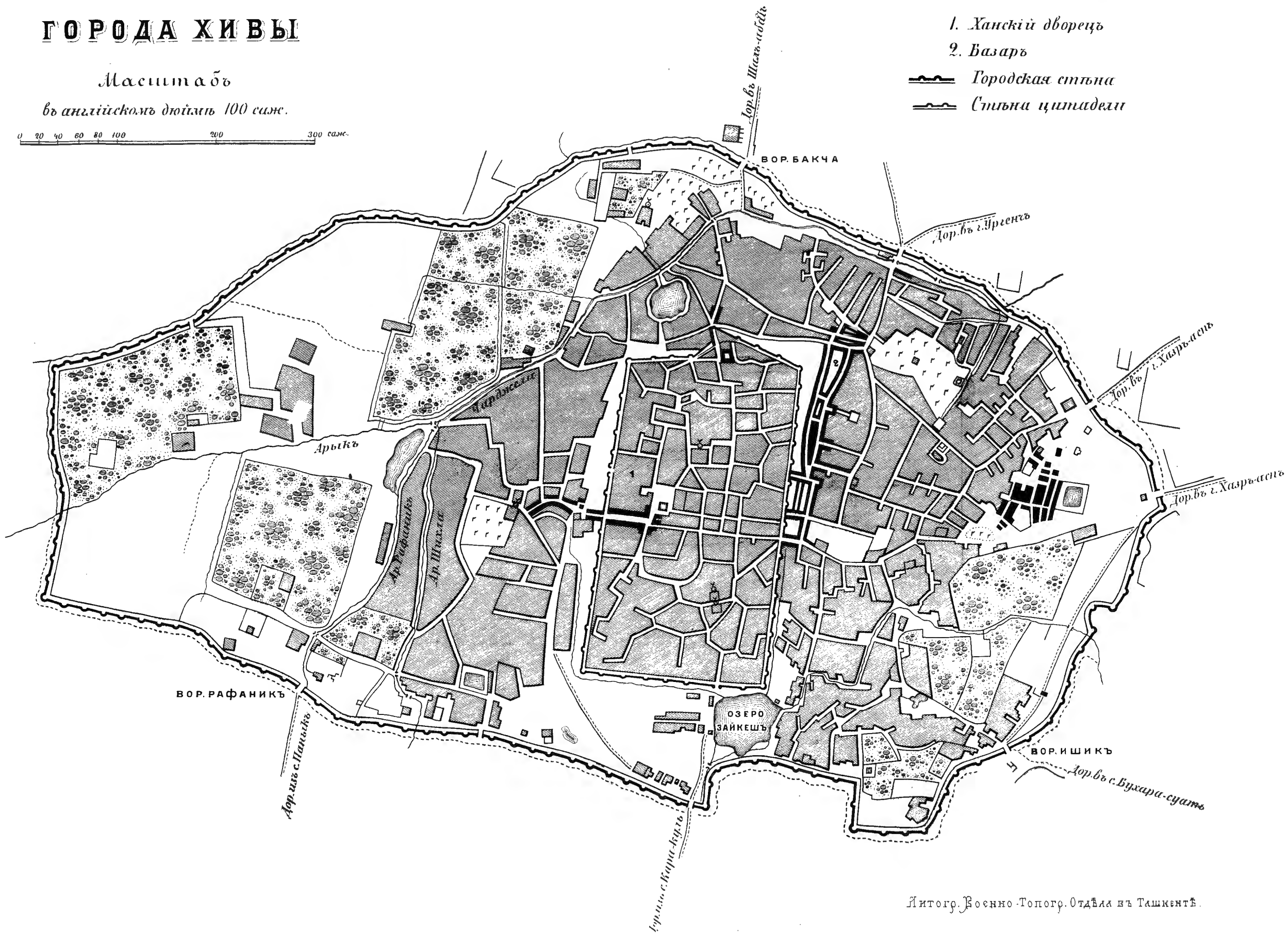

Литогр. Военно-Топогр. Отдѣла въ Ташкентѣ.

попытки къ переходу въ наступленіе, и войска, не останавливаясь, прошли за позицію, занятую Скобелевымъ въ тылу ихъ расположенія на шахъ-абатской дорогѣ. Вслѣдъ за отступленіемъ главныхъ силъ на мѣсто лагернаго расположенія (въ саду младшаго брата хана), отошелъ туда же и аріергардъ и началъ подходить обозъ.

Между тѣмъ хивинскій ханъ выѣхалъ изъ города съ цѣлью остановить дѣйствія его войскъ противъ нашихъ отрядовъ. При этомъ подъ нимъ была ранена лошадь. Когда онъ, пересѣвъ на другого коня, хотѣлъ снова вѣхаться въ свою столицу, то нашелъ городскія ворота запертыми.

Жители Хивы, въ то время, какъ ханъ выѣхалъ изъ города, опасаясь вторженія чрезъ растворенныя ворота русскихъ войскъ, заперли и заложили ихъ, и ханъ, не имѣя чрезъ это возможности вернуться въ свою столицу, направился съ немногими бывшими при немъ приближенными, и въ числѣ ихъ съ диванъ-беги Матъ Мурадомъ къ гор. Казавату, въ среду туркменьюмудовъ.

Тогда нѣкоторые городскіе жители освободили изъ-подъ ареста заключеннаго ханомъ брата его, Атаджанъ-тюря ¹⁾, и выразили желаніе избрать его ханомъ. Тѣмъ не менѣ старшимъ лицомъ въ городѣ остался дядя хана, Сеидъ-эмиръ-уль-омаръ, который, при содѣйствіи главныхъ лицъ ханскаго управленія, насколько могъ возстановилъ въ ночь съ 28 на 29 мая спокойствіе въ столицѣ.

Прежде всего онъ выслалъ къ Веревкину депутацію. Не успѣли войска стать лагеремъ, какъ изъ Хивы появился ишанъ съ мирными предложеніями. Онъ заявилъ, что ханъ ушелъ изъ города еще наканунѣ, что въ Хивѣ царитъ безначаліе, вслѣдствіе раздоровъ между двумя партіями, изъ которыхъ одна, состоявшая изъ людей, понимающихъ бесполезность сопротивленія русскимъ, желала прекращенія войны, а другая требовала продолженія сопротивленія во чтобы то ни стало.

По порученію генерала Веревкина, переговоры съ депутатами велъ полковникъ Ломакинъ, которымъ и предложены были слѣдующія условія: 1) дѣйствія наши прекращаются на два часа; 2) по истеченіи ихъ, изъ города должна выдти депутація самыхъ почетныхъ лицъ и привезти съ собою, для выдачи, сколько успѣютъ собрать, орудій и оружія; 3) такъ какъ генералъ Веревкинъ не уполномоченъ прекратить совершенно военныя дѣйствія, то старшее въ городѣ лицо немедленно должно отправиться на

¹⁾ Атаджанъ-тюря, мѣсяцевъ семь предъ приходомъ русскихъ въ Хиву, задумалъ отравить брата, съ цѣлью овладѣть его престоломъ. Сеидъ-Магометъ-Рахимъ-ханъ, предупрежденный о заговорѣ матерью Атаджана, заключилъ брата въ тюрьму, гдѣ онъ и содержался до вечера 28 мая.

встрѣчу генералу Кауфману за рѣшеніемъ своей (?) участи, и 4) если по истеченіи трехъ часовъ не послѣдуетъ отвѣта, то городъ будетъ бомбардированъ. Условія эти были безотговорочно приняты депутаціей, для которой они должны были показаться сравнительно мягкими, не смотря на существованіе четвертаго пункта, такъ какъ для избавленія города отъ бомбардировки достаточно было привезти, для выдачи намъ, столько оружія, сколько признавали то нужнымъ, или, пожалуй, возможнымъ, сами хивинцы.

Въ виду того, что окончательныя мирныя условія могли быть опредѣлены только главнымъ начальникомъ войскъ хивинской экспедиціи, въ виду полнѣйшей безвредности для насъ Хивы послѣ бѣгства хана съ большею частью туркменъ, лучше было бы не ставить совсѣмъ никакихъ условій депутатамъ, отославъ ихъ и предоставивъ участь столицы ханства на волю генерала Кауфмана, чѣмъ заключать условія, которыя могли толковаться по произволу. Если же Хива представляла для насъ какое нибудь серьезное военное значеніе, то не мѣшало бы воспользоваться упадкомъ духа непріятеля и потребовать болѣе опредѣленныхъ гарантій къ тому, что перемиріе нарушено не будетъ; можно было, напримѣръ, выговорить занятіе городскихъ воротъ.

Такъ кончилось дѣло 28 мая подъ стѣнами Хивы, наиболѣе горячее изъ всѣхъ бывшихъ до этого дня столкновеній нашихъ съ непріателемъ въ теченіе экспедиціи 1873 года.

Вся честь этого дѣла безспорно принадлежитъ кавказцамъ, 4-й стрѣлковой и 9-й ротамъ апшеронскаго полка и артиллеріи оренбургскаго и мангишлакскаго отрядовъ, занимавшей позицію по каналу въ 120 саженьяхъ отъ крѣпости.

Не умаляя нисколько результатовъ, достигнутыхъ дѣломъ, и заслугъ войскъ, принимавшихъ въ немъ участіе, нельзя однако не замѣтить, что дѣло это неправильно называется усиленною рекогносцировкой: изъ самаго хода боя и изъ реляціи о немъ видно, что дѣло 28 мая вполнѣ можетъ быть отнесено къ разряду тѣхъ, которыя въ Туркестанѣ называются тамашей, т. е. беспорядочными.

Изъ реляціи можно замѣтить, что съ разстоянія 1,200 сажень впервыя открылись для насъ башни и минареты города Хивы, слѣдовательно отсюда и должны были бы начаться дѣйствія, обыкновенно сопровождающія обзорѣніе укрѣпленныхъ непріятельскихъ позицій. Между тѣмъ мы продолжали движеніе впередъ всѣми силами, въ порядкѣ, отчасти очень неудобномъ для движенія подъ огнемъ и для рекогносцировки, такъ какъ подымавшаяся густая пыль отъ слѣдованія по дорогѣ массы лошадей прештествовала дальнѣйшему обзорѣнію того, что дѣлалось впереди. Такъ войска шли, не рассчитывая на штурмъ, къ которому они не были приготовлены. Первыя просвистѣвшія надъ головами непріятельскія ядра напомнили намъ, что мы подошли очень

близко къ столицѣ Ховарезма и что пора на что нибудь рѣшиться. Обзорѣніе было забыто. Все рванулось впередъ, пока передовыя части, захвативъ непріятельскую батарею, не уперлись въ городскую стѣну, преградившую имъ дальнѣйшее движеніе. Началось затѣмъ огнестрѣльное состязаніе съ непріятелемъ и потомъ обратное движеніе отъ Хивы. Изъ дѣла 28 мая мы узнали: 1) что городская стѣна находится въ 100 саженьяхъ отъ канала Полванъ-ата, но это можно было узнать и изъ плана Хивы съ окрестностями, прекрасно сдѣланнаго въ 1858 году корпуса топографовъ капитаномъ Зеленинымъ и имѣвшагося въ отрядномъ штабѣ, и 2) что эта стѣна малодоступна для атаки открытою силою, но таково свойство всѣхъ азійскихъ стѣнъ, на которыя надо идти съ штурмовыми лѣстницами. Реляція глухо прибавляетъ, что взятіемъ непріятельской батареи и изслѣдованіемъ мѣстности цѣль рекогносцировки можно было считать достигнутой. Насколько вѣрно такое заключеніе можно судить по тому, что 30 числа мы узнали, что въ 200 шагахъ правѣе того мѣста, гдѣ дрались апшеронцы, находилась широкая и удободоступная брешь въ городской стѣнѣ.

Потери наши въ этотъ день состояли: убитыми 4 нижнихъ чина, ранеными: генералъ-лейтенантъ Веревкинъ, 6 офицеровъ ¹⁾ и 34 нижнихъ чина кавказскаго отряда. Контуженными: офицеровъ 4, нижнихъ чиновъ 5. Лошадей убито 4, ранено 7.

Потери непріятеля въ точности неизвѣстны, но должны быть велики, судя по тому, что артиллеріей (8 орудіями) выпущено было въ этотъ день 388 снарядовъ; при чемъ снаряды, направляемые съ близкаго разстоянія, въ большинствѣ въ верхнюю часть стѣны, болѣе тонкую, пробивали ее и разрывались въ улицахъ города, за стѣнами котораго укрылись не только постоянные жители Хивы, но и собравшіеся туда изъ окрестныхъ поселеній, въ надеждѣ найти тамъ защиту себѣ и своимъ семействамъ. Дѣйствіе нашей артиллеріи произвело въ городѣ паническій страхъ. Когда кавказцы очутились у стѣны, то въ Хивѣ стали кричать, что русскіе уже ворвались въ крѣпость; народъ въ страшномъ перепугѣ бросался изъ улицы въ улицу, топталъ и давилъ другъ друга; люди, поставленные на стѣнахъ, бросались внизъ и разбивались, такъ какъ лѣстницы отъ этихъ стѣнъ были отняты, чтобы заставить оборонявшихъ стѣны не покидать своихъ мѣстъ. Вслѣдствіе всего этого по улицамъ города валялось много труповъ. Черезъ недѣлю по занятіи Хивы, у шахъ-абатскихъ воротъ отъ запаха разложившихся труповъ невозможно было стоять.

Послѣ отпуски депутаціи и по размѣщеніи войскъ въ лагерьъ произве-

¹⁾ Маіоры Буравцовъ и Аварскій, ротмистръ Алихановъ, подпоручики Обѣдоровъ и Саранчовъ и прапорщикъ Аргутинскій-Долгорукой.

дена была рекогносцировка мѣстности, ближайшей къ городу и лежащей по обѣимъ сторонамъ шахъ-абатской дороги, съ цѣлію выбора мѣста для устройства демонтирной и мортирной батарей. Мѣста были выбраны: для демонтирной батареи въ 250 саженьяхъ отъ Хивы, на дворѣ одного большого загороднаго дома, а для мортирной—въ 150 саженьяхъ отъ города, за глинянымъ заборомъ фута въ 4 вышиною.

Демонтирная батарея была вооружена 6 орудіями конной батареи и двумя орудіями 21 артиллерійской бригады, а мортирная—4 полупудовыми мортирами.

Въ прикрытіе этихъ батарей назначены были 4 роты и 2 сотни.

Двухчасовой срокъ перемирія, условенный при переговорахъ съ депутатами, уже истекалъ, а между тѣмъ изъ города не только не пріѣзжали въ лагерь почетныя лица сдавать оружіе, но хивинцы даже открыли огонь по взводимымъ нами батареямъ, правда, совершенно безвредный. Когда же срокъ истекъ, то изъ Хивы прибылъ посланецъ, который заявилъ, что жители просятъ прекратить военныя дѣйствія до утра; при этомъ опять повторилось, что часть жителей не желаетъ сдачи и что вліянію этой партіи должны быть приписаны выстрѣлы, направляемые противъ нашихъ работъ. Полковникъ Саранчовъ, не придавая этому заявленію особаго значенія и видя въ этомъ уловку, чтобы затянуть дѣло, съ разрѣшенія Веревкина приказалъ открыть огонь съ мортирной батареей. Едва было брошено нѣсколько гранатъ въ городъ, какъ снова явилась депутація съ просьбою пощадить городъ и прекратить пальбу до утра, когда обстоятельства разъяснятся и будетъ полученъ отвѣтъ на предложенія, сдѣланныя Кауфману; но Саранчовъ, «желая потрясти духъ непріятели и тѣмъ понудить его къ рѣшительной сдачѣ, не прекращалъ огня еще въ теченіе цѣлаго часа, и затѣмъ, уступая просьбамъ депутаціи, прекратилъ огонь на три часа» ¹⁾. Всего нами брошено было въ городъ изъ мортиръ 92 гранаты, произведшихъ пожаръ въ трехъ мѣстахъ. Съ демонтиръ-батареей выстрѣловъ не производилось.

Между тѣмъ послѣ полудня этого числа къ биваку Кауфмана у сел. Янги-арыка, въ 20 верстахъ отъ Хивы, прибылъ двоюродный братъ хивинскаго хана, Инакъ-Иртазали, уполномоченный ханомъ вести переговоры о сдачѣ столицы и о заключеніи мира. Инакъ привезъ отъ хана письмо, въ которомъ между прочимъ было сказано: «все, что скажетъ Инакъ, примите всѣ его слова какъ бы за слова, нами отъ чистаго сердца высказанныя».

Прочитавъ письмо, главный начальникъ хивинской экспедиціи просилъ Инака объяснить. Тогда Инакъ заявилъ, что столица готова сдаться безъ всякихъ условій, что ханъ объявляетъ себя подданнымъ Бѣлаго Царя и его

¹⁾ Слова реляціи генерала Веревкина о дѣлѣ 28 мая.

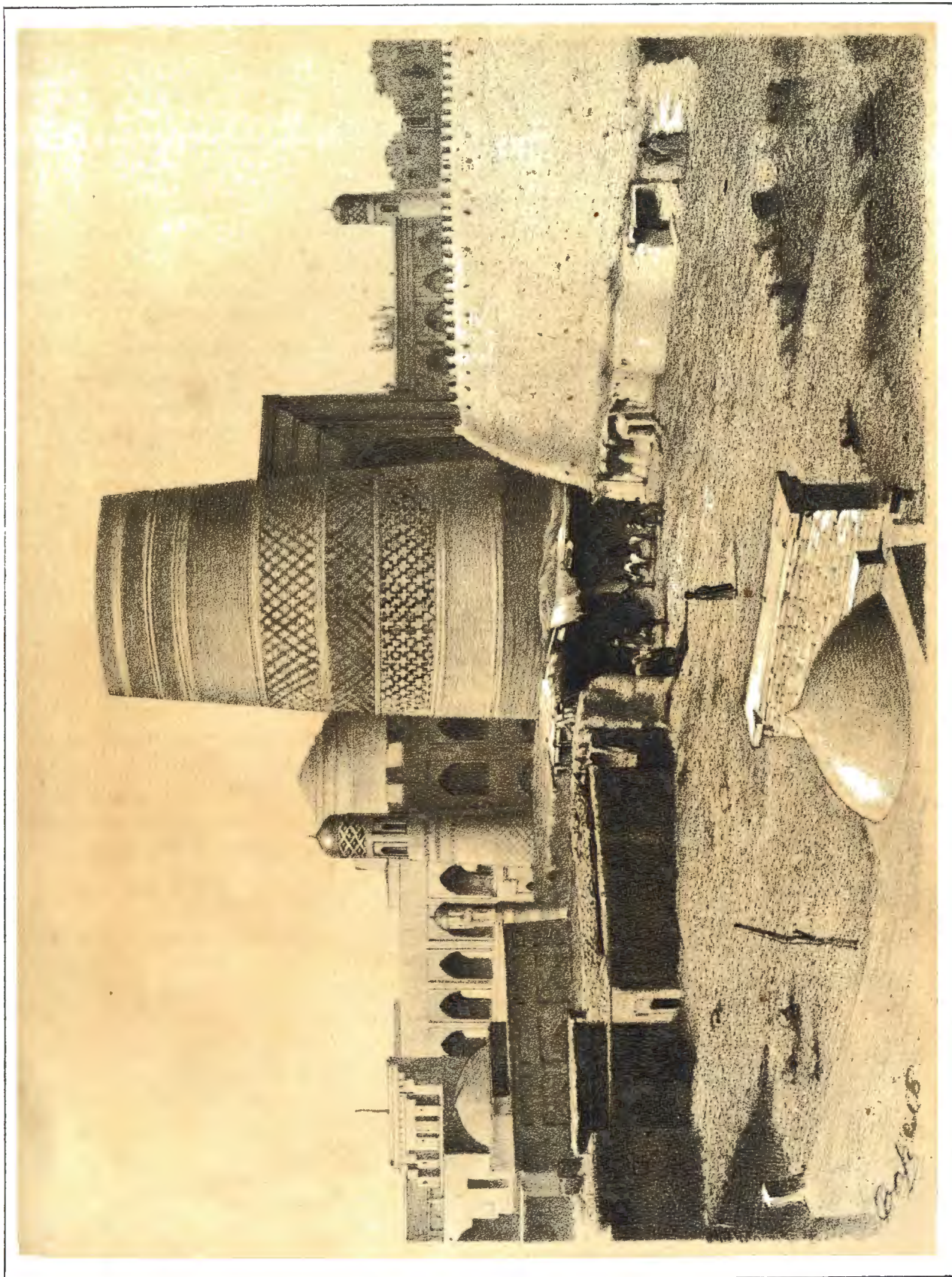

Медресе Мадъ-Аминъ-хана, Улу-минарь (большой минареть) и часть дворцовой площади.

нукеромъ ¹⁾). Вмѣстѣ съ тѣмъ ханъ просилъ прекратить военныя дѣйствія и бомбардированіе города со стороны отряда Веревкина, такъ какъ онъ отдаетъ себя, Хиву и все ханство на милосердіе русскаго Государя и просить милости и прощенія. Ханъ, если главный начальникъ того потребуетъ, готовъ выѣхать изъ столицы на встрѣчу туркестанскому отряду.

Кауфманъ объявилъ Инаку, что свои условія онъ желаетъ лично передать хану, а потому и предлагаетъ послѣднему выѣхать къ нему на встрѣчу на слѣдующій день утромъ. «Къ 8 часамъ я буду верстахъ въ шести отъ города, сказалъ Кауфманъ, и если тогда не встрѣчу хана, то буду считать все заявленное вами недѣйствительнымъ и начну стрѣлять по городу». Затѣмъ Кауфманъ вручилъ Инаку записку на имя генерала Веревкина и просилъ передать ее по принадлежности. Содержаніе этой записки, помѣченной 6¹/₂ ч. вечера, было слѣдующее: «Сейчасъ ханъ прислалъ ко мнѣ родственника своего для переговоровъ. Я отвѣчалъ, что завтра подойду къ городу, и если ханъ желаетъ мира, то пусть выѣдетъ самъ ко мнѣ на встрѣчу. Въ 4¹/₂ ч. утра, 29 мая, я выступлю; часовъ въ 8 буду верстахъ въ 6 отъ Хивы; тамъ остановлюсь. Прошу ваше пр—ство съ ввѣренными вамъ отрядомъ передвинуться къ Полвант-арыку, на мостъ Сары-купрюкъ. Посланный отъ хана увѣряетъ, что юмуды не слушаютъ хана и воюютъ вопреки его ханской воли. Я разрѣшилъ хану имѣть свиту до 100 человѣкъ; приму его на своей позиціи. Было бы очень хорошо, если бы в. пр—ство успѣли къ 8 часамъ быть у моста Сары-купрюкъ. Если изъ города противъ васъ не стрѣляютъ, то и вы, до разрѣшенія вопроса о войнѣ и мирѣ, также не стрѣляйте».

Около 7 час. вечера Инакъ поѣхалъ обратно въ Хиву. Записка Кауфмана была передана Веревкину вскорѣ послѣ того, какъ было уже прекращено бомбардированіе города. Хотя батареи и прикрытіе ихъ были оставлены на занимаемыхъ ими мѣстахъ, но имъ приказано не отвѣчать на отдѣльные выстрѣлы непріятели до тѣхъ поръ, пока на это не будетъ получено особаго распоряженія.

Изрѣдка раздававшіеся ночью изъ крѣпости выстрѣлы показывали, что въ Хивѣ есть еще люди, неугомонившіеся послѣ бомбардированія и рассчитывающіе на борьбу съ нами, а утромъ стало замѣтно, что непріятель въ теченіе ночи успѣлъ задѣлать нѣкоторые пробоины въ стѣнахъ и воротахъ, сдѣланныя нашими выстрѣлами наканунѣ. Съ нашей стороны на эти оди-ночные и безвредные для насъ выстрѣлы отвѣта не было.

Согласно вышеприведеннаго приказанія главнаго начальника хивинской экспедиціи, оренбургско-мангышлакскій отрядъ долженъ былъ направиться

¹⁾ Человѣкъ, обязанный служить.

29 числа на соединеніе съ туркестанскимъ отрядомъ, у моста Сары-купрюкъ на арыкъ Полванъ-ата.

Генераль Веревкинъ не нашелъ однако возможнымъ, со всѣми силами, бывшими въ его распоряженіи, двинуться въ указанномъ ему направленіи, между прочимъ по обилію раненыхъ, перевозка которыхъ была затруднительна. Поэтому на встрѣчу туркестанскому отряду, рано утромъ 29 мая, посланы были двѣ роты, 4 сотни и 2 конныхъ орудія; съ этимъ отрядомъ отправились полковники Ломакинъ и Саранчовъ. Остальныя войска оставлены были на мѣстахъ, занятыхъ ими наканунѣ.

Утро 29 мая застало положеніе дѣлъ на передовой позиціи передъ Хивой въ такомъ видѣ. Войска оставались на тѣхъ же мѣстахъ, лѣвымъ флангомъ упираясь въ строенія, находящіяся по лѣвой сторонѣ дороги изъ Шахъ-абата, близъ моста черезъ Полванъ-ата, а правымъ занимая минаретъ и садъ, находившіеся правѣе мортирной батареи, и отдѣливъ части для непосредственнаго прикрытія батареи. Непрiятель хотя и задѣлалъ поврежденія, сдѣланныя въ стѣнѣ и воротахъ крѣпости, и успѣлъ поставить другія орудія взамѣнъ подбитыхъ, для обстрѣливанія подступовъ къ воротамъ, не обнаруживалъ однако ничѣмъ желанія начать враждебныя дѣйствія; напротивъ, жители покрывали часть стѣнъ, обращенныхъ къ намъ, свѣсивъ ноги наружу, и съ любопытствомъ разсматривали нѣсколько небольшихъ кучекъ русскихъ людей, расположившихся почти подъ самыми стѣнами Хивы. Скоро между войсками нашими и жителями завязались переговоры; хивинцы совершенно безпрепятственно позволили намъ убрать трупы убитыхъ наканунѣ нашихъ солдатъ, лежавшіе у самой стѣны, у которыхъ уже были отрѣзаны головы и распороты животы.

По всему было замѣтно, что жители города не желали продолженія военныхъ дѣйствій и готовы были сдаться и довериться намъ; на требованіе наше выдать пушки, они очень охотно спустили со стѣны одно изъ своихъ орудій.

Вскорѣ послѣ того стали появляться въ лагерьѣ нашемъ персіяне, выбѣгавшіе изъ Хивы черезъ обвалы въ стѣнахъ и даже спускавшіеся со стѣнъ въ виду хивинцевъ, глазѣвшихъ на насъ, и въ виду нашихъ войскъ. Хивинцы не разъ посылали имъ въ догонку пули, большею частію впрочемъ безвредныя. Выходцы эти рассказывали, что въ Хивѣ, со времени отъѣзда хана, господствуютъ большіе беспорядки, что въ городѣ много плѣнныхъ персіянъ и русскихъ и что ихъ собираются вырѣзать.

Какъ ни мало правдоподобны были ихъ рассказы, въ особенности показаніе относительно существованія русскихъ плѣнныхъ, которые были высланы ханомъ въ Казалинскъ всѣ, въ числѣ 21, тогчасъ по полученіи извѣстія о выступленіи нашихъ войскъ изъ Оренбурга и со стороны Туркестана, тѣмъ не менѣе рассказы эти взволновали многихъ.

Генераль Веревкинъ, предполагая существованіе въ городѣ партій міра и войны и думая предупредить могущіе быть безпорядки въ самую минуту сдачи города, отдалъ приказаніе занять городскія шахъ-абатскія ворота и прилегающія къ нимъ части стѣны путемъ переговоровъ, а если это окажется невозможнымъ, то силою оружія. Хивинскіе начальники, какіе въ это время были на стѣнахъ, не соглашались на сдѣланное имъ предложеніе открыть ворота, говоря, что теперь каждую минуту ожидается вступленіе въ городъ ярымъ-падишаха¹⁾, что для этого открыты хазараскскія ворота, что всѣ высшія власти ханства выѣхали уже къ нему на встрѣчу, народъ тоже собирается у воротъ, и что теперь не къ кому обратиться. Тогда Веревкинъ приказалъ занять ворота силою. Брешь-батарея на два орудія у Полванъ-арыка наскоро была устроена, при чемъ на требованіе дать намъ лопатъ хивинцы сбросили со стѣны нѣсколько кетменей²⁾; разстояніе до воротъ измѣрено шагами, ворота пробиты гранатами и двѣ роты: 8-я самурскаго полка и 4-я 2-го оренбургскаго линейнаго баталіона, съ двумя ракетными станками, заняли ворота и ближайшія къ нимъ части стѣны.

Непріятель не дѣлалъ попытокъ остановить нашихъ людей, пролѣзавшихъ по одиночкѣ въ узкую пробоину. Такимъ образомъ передовая стѣна Хивы была занята нашими войсками въ то самое время, когда съ противоположной стороны города выстраивались, для вступленія въ открытыя ворота, войска туркестанскаго и та часть кавказскаго и оренбургскаго отрядовъ, которая, во исполненіе приказанія главнаго начальника войскъ, выслана была для занятія моста на арыкѣ Полванъ-ата.

Въ 4 часа утра, 29 мая, туркестанскій отрядъ, поднявшись съ ночлега у Янги-арыка, сдѣлалъ свой послѣдній переходъ къ столицѣ Хивинскаго ханства.

Маршъ отряда походилъ болѣе на праздничное шествіе, чѣмъ на наступленіе грозной силы. По пути оставшіеся по селеніямъ въ небольшомъ числѣ жители выходили на встрѣчу отряда съ хлѣбомъ-солью.

Шесть верстъ не доходя до города, отрядъ былъ встрѣченъ Сеидъ-эмиръ-уль-Омаромъ со свитою. Снявъ свою шапку, дядя хана, хилый старикъ, слабымъ дрожащимъ голосомъ привѣтствовалъ Кауфмана и объявилъ, что Сеидъ-Магометъ-Рахимъ-ханъ бѣжалъ къ туркменамъ. Въ средѣ депутаціи хивинцевъ было много представителей отъ городскаго купечества, а также Атаджанъ-тюря. Только къ концу привѣтственныхъ объясненій и предварительныхъ переговоровъ о сдачѣ Хивы Кауфманъ невольно обратилъ

¹⁾ Титулъ, подъ которымъ извѣстенъ у среднеазіатцевъ туркестанскій генераль-губернаторъ. Ярымъ-падишахъ значитъ половина царя.

²⁾ Мѣстный инструментъ для производства земляныхъ работъ.

вниманіе, по болѣе нарядному костюму, на стоявшаго въ заднихъ рядахъ толпы Атаджана. На вопросъ: кто это? полученъ былъ отвѣтъ, что это вновь избранный ханъ, братъ Сеидъ-Магомедъ-Рахимъ-хана. Атаджанъ-тюря видимо смущенъ былъ придаваемымъ ему высокимъ саномъ и недоумѣвалъ, какъ держать себя.

Послѣ получасовой остановки туркестанскій отрядъ продолжалъ движеніе къ Хивѣ и не доходя двухъ верстъ до города соединился съ колонною, высланною Веревкинымъ. Здѣсь, вблизи моста Сары-купрюкъ чрезъ Полванъ-ата, туркестанскій отрядъ расположился бивакомъ.

Начались переговоры между Кауфманомъ и Сеидъ-эмиръ-уль-омаромъ о сдачѣ столицы ханства. Кауфманъ требовалъ безусловной покорности; онъ приказалъ отворить ворота города, снять со стѣнъ орудія и вывезти ихъ къ хазараспскимъ воротамъ, чрезъ которыя предстояло войти въ столицу русскимъ войскамъ.

Депутаты безусловно приняли всѣ эти требованія и Сеидъ-эмиръ-уль-омаръ послалъ своихъ людей въ городъ для приведенія въ исполненіе ихъ. Было 11 часовъ утра.

Въ это время со стороны шахъ-абатскихъ воротъ послышались пушечные выстрѣлы, а вслѣдъ затѣмъ изъ города прискакали жители съ извѣстіемъ, что русскіе снова открыли по городу огонь. Кауфманъ приказалъ Сеидъ-эмиръ-уль-омару ѣхать въ городъ, узнать въ чемъ дѣло и если окажется, что населеніе открыло враждебныя дѣйствія противъ отряда Веревкина, то немедленно принять настойчивыя мѣры для прекращенія этихъ дѣйствій.

Одновременно съ этимъ, Кауфманъ послалъ Веревкину записку слѣдующаго содержанія: «Прибывъ на позицію, я былъ встрѣченъ полковникомъ Саранчовымъ и славными войсками; подъ вашимъ начальствомъ состоящими. Къ удивленію моему, я слышу въ вашей сторонѣ выстрѣлы. Пріѣхалъ ко мнѣ Матъ-Ніязъ; онъ увѣряетъ, что батареи ваши открыли огонь противъ города. Ханъ изъ города ушелъ вчера съ юудами. Когда обозъ отряда стянется, я полагаю, съ частью отряда и съ войсками отъ васъ, войти въ городъ и занять цитадель и ворота. Грабежа не должно быть. Надѣюсь около двухъ часовъ выступить. Нужна большая осторожность, теперь даже больше, чѣмъ прежде. Я беру ваши роты, орудія и кавалерію, чтобы они были представителями кавказскаго и оренбургскаго округовъ. Поздравляю васъ съ побѣдою и съ ранюю; дай Богъ скорѣе выздоровѣть».

Въ отвѣтъ на эту записку Веревкинъ написалъ въ 1 ч. пополудни письмо такого содержанія, полученное Кауфманомъ уже при самомъ вступленіи его во главѣ войскъ въ городъ: «Въ Хивѣ двѣ партіи: мирная и враждебная. Послѣдняя ничьей власти не признаетъ и дѣлала въ городѣ всякія безчинія.

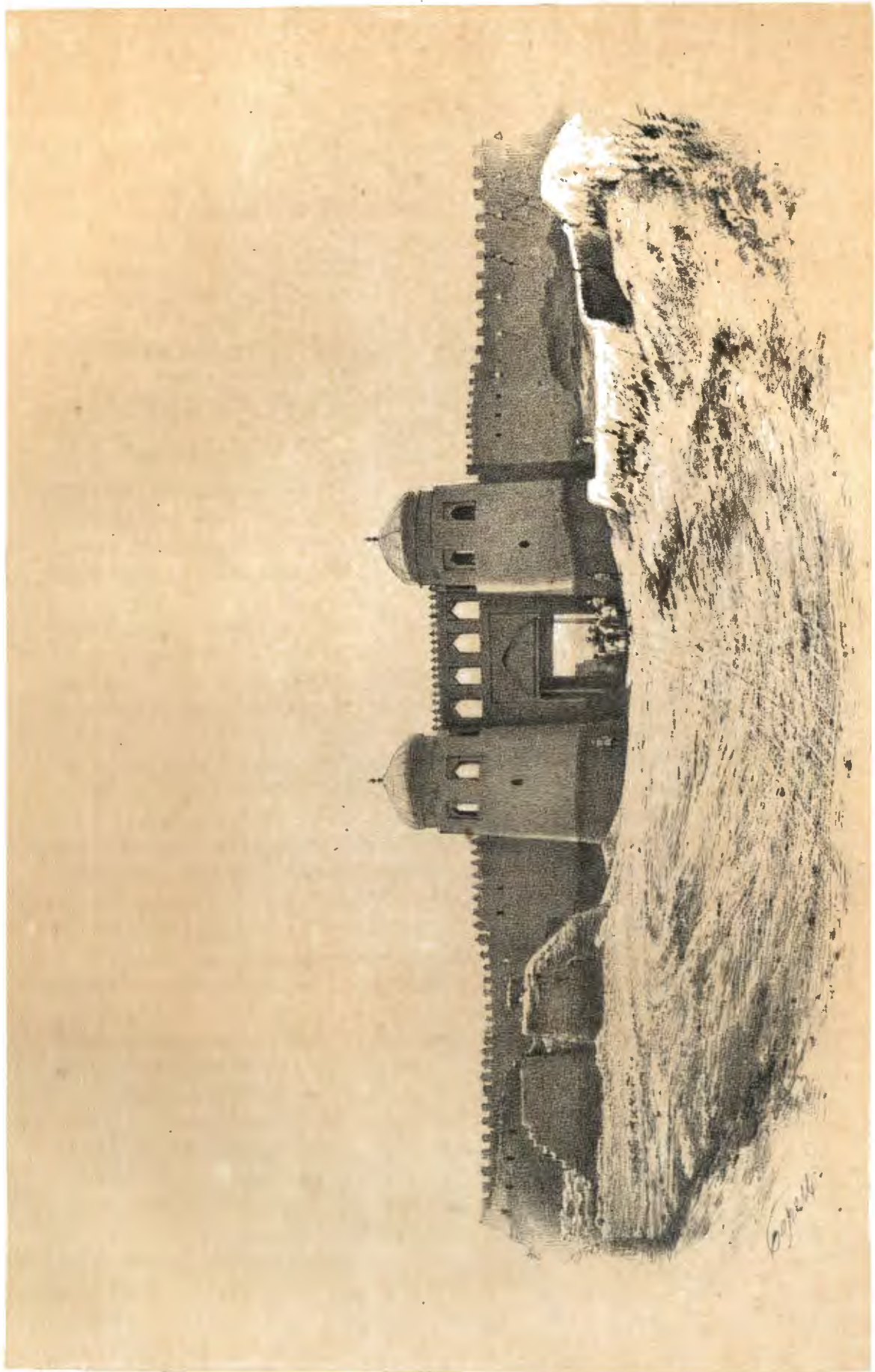

Хазараспекія ворота города Хивы. Фотографическое заведение А. Ильина. Екатеринбург 1902 1/2

Чтобы разогнать ее и имѣть хотя какую нибудь гарантію противъ вѣроломства жителей, я приказалъ овладѣть съ боя одними изъ городскихъ воротъ, что и исполнено. Войска, взявшія ворота, заняли оборонительную позицію около нихъ, гдѣ и будутъ ожидать приказанія в. пр—ства. Всякіе грабежи мною строго воспрещены».

Какъ видно изъ предъидущаго, въ форсированномъ занятіи шахъ абатскихъ воротъ не было никакой надобности и оно можетъ быть объяснено единственно желаніемъ Веревкина фактически показать, что Хиву занялъ онъ, а не туркестанскій отрядъ.

Въ началѣ второго часа пополудни пріѣхали въ лагерь къ Кауфману люди Сеидъ-эмиръ-уль-Омара и доложили, что всѣ приказанія его исполнены: ворота открыты, орудія сняты со стѣнъ, путь по улицамъ города къ ханскому дворцу очищенъ и жители собрались для встрѣчи нашихъ войскъ у хазараспскихъ воротъ.

Тогда главный начальникъ хивинской экспедиціи съ колонною, въ составъ которой вошли части войскъ изъ всѣхъ отрядовъ, всего 9 ротъ, 7 сот. и 8 орудій, торжественно, подъ звуки марша, исполненнаго музыкантами ширванскаго полка, вступилъ въ хазараспскія ворота въ 2 часа пополудни. У воротъ, во главѣ огромной толпы народа, стоялъ съ непокрытою головою старикъ Сеидъ-эмиръ-уль-Омаръ и вблизи него вывезенныя изъ города орудія. Всѣ городскія площади и часть боковыхъ улицъ были запружены арбами, на которыхъ сложено было разное имущество и сидѣли женщины и дѣти. Это были семьи окрестнаго къ городу населенія, согнаннаго туда для предполагавшейся защиты его. Народъ громко привѣтствовалъ войска; но особенно шумныя радостныя привѣтствія высказывали невольники-персіяне. Тотчасъ по вступленіи войскъ въ столицу ханства, они начали сами освобождать себя и въ толпѣ виднѣлось много рабовъ, которые проталкивались впередъ и показывали войскамъ окровавленныя отъ тѣсныхъ кандаловъ руки и ноги.

Отъ хазараспскихъ воротъ войска прошли прямо къ цитадели. Здѣсь на небольшой площади предъ воротами ханскаго дворца отрядъ былъ остановленъ. Генералъ Кауфманъ, объѣхавъ войска, поздравилъ ихъ съ побѣдою, съ славнымъ походомъ, съ достиженіемъ цѣли и именемъ Государя благодарилъ ихъ за службу, труды и подвиги.

Отрядъ остался на площади; одна рота послана была въ ханскій дворецъ для занятія тамъ караула. Вслѣдъ за нею вѣхалъ въ ворота дворца начальникъ экспедиціи со свитою. На одномъ изъ внутреннихъ дворовъ ханскихъ помѣщеній Кауфманъ слѣзъ съ лошади и вошелъ въ то помѣщеніе дворца, гдѣ обыкновенно ханъ дѣлалъ свои официальные приемы.

Въ это помѣщеніе вела узкая и низкая дверь, за которою находился

небольшой, выложенный камнемъ и жженымъ кирпичемъ, четырёхугольный дворикъ, обставленный со всѣхъ сторонъ высокими постройками. Налѣво отъ входной двери, на возвышеніи, къ которому вели нѣсколько ступенекъ, помѣщалась открытая галлерей, поддерживаемая двумя высокими деревянными колоннами; стѣны и потолокъ галлерей были разукрашены арабесками, а полъ выложенъ камнемъ и покрытъ коврами. Тутъ же стоялъ и тронъ ¹⁾ хана.

На этой террасѣ генералу Кауфману представились депутаціи отъ жителей Хивы и окрестностей города. Всѣмъ депутаціямъ было объявлено, для передачи народу, чтобы онъ былъ совершенно спокоенъ, что русскія войска не будутъ сами обижать жителей и никому не дадутъ ихъ въ обиду, пока будутъ находиться на территоріи ханства.

Отпустивъ депутаціи, Кауфманъ оставилъ дворецъ и подъ конвоемъ одной сотни ²⁾ отправился чрезъ шахъ-абатскія ворота къ мѣсту расположенія соединенныхъ отрядовъ кавказскаго и оренбургскаго. Здѣсь онъ также объѣхалъ всѣ войска, поздравивъ ихъ съ побѣдою и поблагодаривъ за службу.

На слѣдующій день главный начальникъ экспедиціи отправилъ съ джигитомъ въ Ташкентъ, для отправленія въ Петербургъ, телеграмму такого содержания: «Войска оренбургскаго, кавказскаго и туркестанскаго отрядовъ, мужественно и честно одолѣвъ неимоверныя трудности, поставляемыя природою на тысячеверстныхъ пространствахъ, которыя каждому изъ нихъ пришлось совершить, храбро и молодецки отразили всѣ попытки непріятеля заградить имъ путь къ цѣли движенія, къ гор. Хивѣ, и разбивъ на всѣхъ пунктахъ туркменскія и хивинскія скопища, торжественно вошли и заняли, 29 сего мая, павшую предъ ними столицу ханства. 30 мая, въ годовщину рожденія императора Петра I, въ войскахъ отслужено молебствіе за здравіе Вашего Императорскаго Величества и панихида за упокой Петра I и подвижниковъ, убіенныхъ въ войнѣ съ Хивою. Ханъ хивинскій, не выждавъ отвѣта отъ меня на предложеніе его полной покорности и сдачи себя и ханства, увлеченный воинственною партією, бѣжалъ изъ города и скрывается нынѣ въ средѣ юмудовъ, неизвѣстно въ какой именно мѣстности. Войска Вашего Императорскаго Величества бодры, веселы и здоровы».

Численность всѣхъ войскъ, сосредоточившихся къ 29-му мая 1873 года подъ Хивою, простиралась до 6,965 человекъ, при 26 орудіяхъ и 11 ракетныхъ станкахъ. Изъ этого числа, съ западной стороны подошли къ Хивѣ, въ составѣ оренбургскаго (2,304 человекъ) и мангишлакскаго (1,447) отря-

¹⁾ Тронъ нынѣ находится въ Оружейной палатѣ въ Москвѣ.

²⁾ Войска, вошедшія въ городъ, остались въ немъ.

довъ—3,751 человекъ, при 14 орудіяхъ и 7 ракетныхъ станкахъ, и съ восточной—въ туркестанскомъ отрядѣ—3,214 человекъ, при 12 орудіяхъ и 4 ракетныхъ станкахъ ¹⁾).

Г Л А В А XIII.

Положеніе дѣлъ въ Хивѣ послѣ 29 мая. — Мѣры для водворенія спокойствія въ городѣ и въ ханствѣ. — Свѣдѣнія о ханѣ. — Приѣздъ хана въ русскій лагерь. — Возстановленіе хана на престолѣ. — Учрежденіе дивана или совѣта управленія ханствомъ. — Положеніе объ управленіи страной на время пребыванія въ ней русскихъ войскъ. — Уничтоженіе рабства въ ханствѣ. — Порядокъ сбора и препровожденія на родину освобожденныхъ рабовъ. — Отправленіе оренбургскаго отряда изъ-подъ Хивы въ Куни-Ургенчъ. — Прибытіе въ русскій лагерь посольства эмира бухарскаго ²⁾).

31 мая мангишлакскій отрядъ, по распоряженію главнаго начальника хивинской экспедиціи, изъятъ былъ изъ подчиненія начальнику оренбургскаго отряда и 3 іюня расположенъ бивакомъ у шахъ-абатскихъ воротъ города Хивы, въ верстѣ разстоянія отъ лагеря оренбургскаго и въ четырехъ верстахъ отъ лагеря туркестанскаго отрядовъ.

Лагерь мангишлакскаго отряда находился въ обширномъ фруктовомъ саду, принадлежащемъ Сеидъ-эмиръ-уль-Омару. Садъ этотъ, обнесенный глинобитною стѣною, болѣе сажени высотой, включаетъ въ себѣ почти исключительно абрикосовыя деревья и въ небольшомъ количествѣ персиковыя, а

¹⁾ Къ туркестанскому отряду 4 іюня присоединилась колонна съ Алты-кудука, численностью въ 458 человекъ, при 4 орудіяхъ; 19 іюня подошла кавалерія, оставшаяся на переправѣ у Шейхъ-арыка, въ числѣ 602 человекъ, при 4 ракетныхъ станкахъ, а затѣмъ 26 іюня прибылъ отрядъ маіора Дреперна, съ Халь-ата, въ составѣ 792 человекъ, при 4 орудіяхъ. Отъ оренбургскаго и мангишлакскаго отрядовъ въ Кунградѣ оставленъ былъ гарнизонъ въ 424 человека, при 2 орудіяхъ, и близъ мыса Урги, въ укрѣпленіи Джанъ-кала, отъ оренбургскаго отряда 281 человекъ, при двухъ ракетныхъ станкахъ. На эскадрѣ Аральской флотиліи, стоявшей въ Аму-дарьинской дельтѣ, въ Улькунъ-дарѣ, весь экипажъ былъ въ числѣ 257 человекъ, при 12 орудіяхъ.

Такимъ образомъ, къ концу іюня 1873 года, на хивинской территоріи сосредоточено было русскихъ войскъ 9,778 человекъ, при 48 орудіяхъ и при 17 ракетныхъ станкахъ.

Въ тылу, на опорныхъ пунктахъ, экспедиціонные отряды оставили на пути слѣдованія къ хивинскимъ предѣламъ 2,470 человекъ при 8 орудіяхъ.

Такимъ образомъ, общая численность войскъ, которыя были мобилизованы изъ кавказскаго, оренбургскаго и туркестанскаго округовъ для дѣйствій противъ Хивы въ 1873 году, простиралась до 12,248 человекъ, при 56 орудіяхъ и 17 ракетныхъ станкахъ.

²⁾ Главы XIII, XIV и XVI заимствованы изъ матеріаловъ для описанія хивинскаго похода 1873 г., изданныхъ на правахъ рукописи (тетрадь подъ заглавіемъ: «Пребываніе русскихъ войскъ въ Хивинскомъ ханствѣ въ 1873 г. и возвращеніе ихъ»).

также виноградные кусты и гранаты. Садъ пересѣченъ множествомъ неглубокихъ канавъ, наполненныхъ водою. Здѣсь помѣстились восемь ротъ пѣхоты, два орудія и лазаретъ; кавалерія же и одна рота заняли сосѣдніе дома, брошенные жителями. Роты, расположившіяся внутри ограды, по четыремъ сторонамъ сада, устроили для себя шалаши изъ циновокъ, найденныхъ въ житейскихъ домахъ, а одна рота въ полномъ своемъ составѣ укрылась подъ огромнымъ карагачемъ.

Для раненыхъ офицеровъ устроено было весьма удобное и тѣнистое помѣщеніе на террасѣ находившагося въ саду дома, впереди котораго былъ большой бассейнъ. Прочіе раненые и больные помѣстились частью въ большихъ войлочныхъ кибиткахъ, нанятыхъ у хивинцевъ, а частью въ госпитальной палаткѣ, полученной отъ уполномоченнаго отъ общества попеченія о раненыхъ и больныхъ войнахъ, доктора Гримма, благодаря снабженію котораго бѣльемъ и разными другими вещами и припасами, мангишлакскій отрядъ могъ устроить у себя лазаретъ.

Вообще мѣсто, избранное для лагеря мангишлакскаго отряда, было довольно удобно. Одно, что беспокоило войска — это постоянные прорывы канавъ, отчего затоплялись не только окрестности лагеря, но и самый лагерь, и затруднялось сообщеніе какъ съ городомъ, такъ и съ другими отрядами.

Въ видахъ сохраненія здоровья войскъ, генераломъ Кауфманомъ приняты были слѣдующія мѣры:

1) Продажа, покупка и употребленіе незрѣлыхъ овощей и фруктовъ воспрещены.

2) Запрещено было производить людямъ отпускъ спирта и водки. Находившіеся въ продажѣ у маркитантовъ и торговцевъ всякаго рода спиртные напитки были опечатаны печатью начальниковъ отрядовъ и не могли быть отпускаемы въ частную продажу нижнимъ чинамъ.

3) Учреждено правильное распределеніе воды по мѣстамъ лагерныхъ расположеній отрядовъ, въ каждомъ лагерѣ точно опредѣлены и указаны мѣста для употребленія воды на пищу и питье, для купанья и обмыванья, для стирки бѣлья и мытья посуды и наконецъ для водопоя лошадей и другихъ животныхъ. Для надзора за этимъ, въ каждомъ лагерѣ образованы были комиссіи изъ нѣсколькихъ частныхъ начальниковъ. Такъ какъ вслѣдствіе купанья въ Полванъ-арыкѣ людей и лошадей туркестанскаго отряда, вода доходила до расположенія мангишлакскаго отряда не въ надлежащей чистотѣ, то сдѣлано было распоряженіе, чтобы въ мѣстахъ расположенія каждой части этого отряда вырыты были колодцы, изъ которыхъ и употреблялась вода для питья и варки пищи.

4) Въ лагеряхъ и около нихъ приказано было строго соблюдать и постоянно поддерживать совершенную чистоту и опрятность, для чего всякаго

рода нечистоты, навозъ отъ животныхъ и самыя трупы животныхъ вывозить изъ лагеря и зарывать вдали отъ него въ землю, на глубину не менѣе трехъ сажень.

5) Для отхожихъ мѣсть, вдали отъ каждой части, вырыты были ямы, длиною 5 аршинъ, шириною $1\frac{1}{2}$ аршина и такой глубины, чтобы не достигать грунтовой воды. Ямы ежедневно, одинъ разъ утромъ, были засыпаемы сухой мелкой землей настолько, чтобы накопившихся за прошедшій день экскрементовъ не было видно. По мѣрѣ наполненія одной ямы, должна была быть вырывается другая.

6) Для убоя скота, вдали отъ каждаго лагеря отведены были мѣста, гдѣ всякія нечистоты, кровь, жидкость изъ животныхъ и проч. немедленно зарывались въ землю.

7) Людямъ указывалось, какъ полезное, купанье въ арыкахъ, обмыванье въ баняхъ и вообще содержаніе тѣла въ чистотѣ и опрятности. Окружности палатокъ и шалашей и дорожки предписано было ежедневно поливать водою¹⁾.

Порядокъ отправления службы войскъ подъ Хивою опредѣленъ былъ приказомъ командующаго войсками, дѣйствующими противъ Хивы. Биваки днемъ охранялись отдѣльными пикетами, выставленными на дорогахъ и въ мѣстахъ удобопроходимыхъ, на виду другъ у друга. Изъ лагерей могли быть пропускаемы за пикеты люди изъ войскъ не иначе, какъ въ составѣ вооруженныхъ командъ. «Солдата безъ ружья въ лагерей, сказано было въ приказѣ Кауфмана, я не желалъ бы видѣть». Жителей изъ туземцевъ за цѣпь изъ лагерей разрѣшено было выпускать, но для входа ихъ въ бивачное расположеніе слѣдовало посылать съ ними караульныхъ до того лица, къ которому они имѣютъ надобность. Одиночныхъ вооруженныхъ туземцевъ запрещено было пропускать въ лагерь; но если бы имъ представилась къ тому надобность, то они должны были складывать оружіе у пикетовъ. Служба кавказскихъ войскъ ограничивалась лишь ежедневною высылкою роты пѣхоты въ караулъ къ шахъ-абатскимъ воротамъ. Съ возвращеніемъ Сеидъ-Магомета-Рахимъ-хана съ повинною и съ утвержденіемъ его Кауфманомъ хивинскимъ ханомъ, 12 іюня, посылка роты въ караулъ къ воротамъ была отмѣнена.

До 14 іюня кавказскій отрядъ продовольствовался на суммы, находившіяся въ распоряженіи начальника отряда. Съ этого же числа довольствіе его приняло на себя полевое интендантство. Дневная дача человака опредѣлена была слѣдующая: 2 фунта муки²⁾, $\frac{1}{2}$ фунта крупъ, 9 копѣекъ привароч-

¹⁾ Приказъ по войскамъ, дѣйствующимъ противъ Хивы, 11 іюня 1873 г., № 53.

²⁾ Дача муки въ 2 ф. $25\frac{1}{2}$ золотн. признана была превышающею потребность при отпускѣ 1 фунта мяса въ день. (Приказъ по войскамъ, дѣйствующимъ противъ Хивы 11 іюня 1873 г., № 51).

ныхъ денегъ, считая здѣсь 8 копѣекъ за фунтъ мяса и 1 копѣйка на приправы, и чай и сахаръ. Для выпеченія хлѣба войска устроили печи.

Такъ какъ въ мангишлякскомъ отрядѣ не имѣлось суммъ для отпуска офицерамъ натуральныхъ и денежныхъ раціоновъ, то главный начальникъ войскъ призналъ возможнымъ отпустить ихъ изъ суммъ, состоявшихъ въ его распоряженіи.

Для опредѣленія, въ какомъ состояніи находится въ войскахъ обувь, а также для изысканія способа привести ее въ такой видъ, чтобы она могла выдержать обратный походъ, по распоряженію Кауфмана, назначена была особая коммисія. Согласно заключенію ея, въ каждую роту отпущено было по одной парѣ передовъ съ подошвами на всѣхъ нижнихъ чиновъ и по двѣ пары этого товара только тѣмъ, у коихъ сапогъ не имѣлось вовсе, или хотя и была одна пара, но совершенно изношена. Всего на обувь кавказскому отряду было израсходовано, изъ суммъ, состоящихъ въ распоряженіи командовавшаго войсками, дѣйствовавшими противъ Хивы, 1,965 руб.

Тотчасъ по занятіи Хивы, изъ города начали выѣзжать загнанные туда, передъ приходомъ русскихъ, жители окрестныхъ поселеній. Весь день 29-го мая, ночью на 30-е число и въ послѣдующіе дни, по разнымъ дорогамъ, изъ Хивы, мимо трехъ лагерей русскихъ войскъ, тянулись длинныя вереницы арбъ, нагруженныхъ разнымъ домашнимъ имуществомъ, наверху котораго сидѣли женщины и дѣти.

При томъ общемъ смятеніи, которое господствовало въ Хивѣ передъ приходомъ и занятіемъ города русскими войсками, дѣло не обошлось, конечно, безъ безпорядковъ и грабежей. Какъ обыкновенно бываетъ въ подобныхъ случаяхъ, сами жители, пользуясь общей неурядицей, грабили другъ друга. Но болѣе всѣхъ разнуздали свои страсти и съ какимъ-то опьяненіемъ предались разбоямъ и грабежамъ рабы-персіяне. Считая себя съ приходомъ русскихъ въ ханство освобожденными отъ ига рабства, они полагали, что вмѣстѣ съ свободою имъ давалось и право мести ихъ хозяевамъ за все прошлое.

Безпорядки въ Хивѣ, тотчасъ же по занятіи ея русскими войсками, произведенные рабами, приняли, наконецъ, такіе размѣры, что пришлось прибѣгнуть къ крутой мѣрѣ, для предупрежденія дальнѣйшаго развитія убійствъ и грабежей. Два иранца-раба, пойманные на мѣстѣ преступленія, отданы были подъ полевой военной судъ и, 31-го мая, при огромномъ стеченіи народа, повѣшены на одной изъ площадей города Хивы.

Мѣра эта произвела свое дѣйствіе: страсти начали успокоиваться и безпорядки прекратились.

Войска вели себя превосходно, баранта была воспрещена, строго преслѣдовалась, и случаевъ жалобъ населенія на обиды и притѣсненія ихъ со стороны войскъ почти не было.

Чтобы предупредить случаи насилій надъ жителями со стороны войскъ, генераль Кауфманъ, приказомъ по войскамъ, сосредоточеннымъ подъ Хивою, воспретилъ всякія фуражировки внѣ раіоновъ расположенія отрядовъ. Все необходимое для войскъ пріобрѣталось ими отъ жителей и на городскихъ базарахъ не иначе, какъ за деньги ¹⁾.

На другой день по занятіи Хивы, главный начальникъ соединенныхъ войскъ, именемъ Государя Императора, объявилъ всѣмъ жителямъ Хивинскаго ханства милосердіе Его Величества, съ непремѣннымъ условіемъ мирной, спокойной жизни и занятія cadaго своимъ дѣломъ и полевыми работами.

Между тѣмъ, общее смятеніе, замѣшательство и безпорядки въ ханствѣ и въ Хивѣ, вызванные войною, начали понемногу улегаться. Жители столицы и ея окрестностей мало-по-малу успокоились, возвратились въ свои дома, собрали пожитки и приступили къ остановленнымъ работамъ. Базаръ, лавки и торговля въ Хивѣ снова открылись; часть лавокъ была открыта на другой же день по занятіи города русскими.

Въ садъ Гендимьянъ, въ которомъ находилась ставка главнаго начальника войскъ, безпрестанно являлись депутаціи съ разныхъ концовъ и мѣстъ ханства. Въ числѣ прочихъ, 31-го мая, явилась депутація отъ ближайшихъ къ Хивѣ хазаватскихъ туркменъ. Изъявляя свою покорность, прибывшіе старшины представили слѣдующее письмо: «Просьба юмудскаго народа слѣдующая: у насъ нѣтъ намѣренія быть царемъ; кто въ Ховарезмскомъ городѣ (Хивѣ), сдѣлавшись царемъ, вступить въ управленіе—наше дѣло повиноваться ему. До настоящаго времени мы служили узбекскимъ ханамъ, а теперь настала ваша очередь. Если и вы будете вести дѣла, устраняя обиды и несчастія, то мы всѣ, и старшіе, и младшіе, съ общаго согласія, рѣшили служить такъ же и вамъ, какъ до сего служили узбекскимъ ханамъ. Просимъ васъ сообщить намъ всѣ ваши требованія чрезъ посланныхъ нашихъ людей».

Генераль Кауфманъ далъ старшинамъ слѣдующій письменный отвѣтъ:

«Милостиво принявъ депутатовъ юмудскаго племени, посылаю вамъ

¹⁾ Всѣ эти мѣры, распоряженія и вообще характеръ обращенія русскихъ съ туземцами привели хивинцевъ къ слѣдующему оригинальному, а вмѣстѣ и характерному заключенію. Привычныя къ совершенно иному способу дѣйствій со стороны покорителей, они, въ первое время сближенія съ русскими, до такой степени поражены были ихъ манерой обращенія съ побѣжденными, что рѣшили, что во главѣ соединенныхъ войскъ былъ не русскій военно-начальникъ, а ихъ единовѣрецъ, мусульманинъ, бывший ханъ хивинскій Абдулла-ханъ. Абдулла-ханъ во главѣ хивинскаго воинства сражался нѣкогда съ туркменскими полчищами и въ битвѣ близъ Кокъ-чука, у Икедерека, пропалъ безъ-вѣсти. Одни говорили, что онъ былъ убитъ туркменами; другіе, что онъ спасся бѣгствомъ. По легендарнымъ разсказамъ этихъ послѣднихъ, Абдулла-ханъ ушелъ будто-бы въ Россію и поступилъ тамъ на службу Бѣлому Царю. Въ 1873 году будто-бы Бѣлый Царь далъ Абдулла-хану войско, которое онъ привелъ въ Хивинское ханство и покорилъ его, т. е. что главный начальникъ русскихъ войскъ въ экспедицію 1873 года былъ не Кауфманъ, а Абдулла-ханъ.

«аманъ» и прощеніе. Если будете жить тихо и спокойно, заниматься своимъ хозяйствомъ и не грабить другихъ жителей, а также говорить мнѣ правду, то и впредь обижать васъ не буду. Желаю видѣть старшихъ изъ васъ людей; пріѣзжайте безъ оружія; охраною вамъ войска Великаго Бѣлаго Царя. Если ханъ между вами, пригласите его съ собою».

О ханѣ, между тѣмъ, не было опредѣленныхъ свѣдѣній. Извѣстно было только, что онъ находится въ средѣ туркменъ юмудовъ, гдѣ-то около Хазавата или Ташауза. На вопросъ старшинъ юмудскихъ: у нихъ-ли ханъ и гдѣ именно онъ тогда находился, старшины отвѣчали уклончиво, что они ничего не знаютъ о ханѣ. Это былъ явный обманъ, такъ какъ впоследствии оказалось, что Сеидъ-Магометъ Рахимъ-ханъ былъ именно въ это время въ ихъ средѣ, около Хазавата.

Старшины отъ рода юмудовъ пріѣзжали въ русскій лагерь съ мнимою покорностью, главнымъ образомъ, для того, чтобы высмотрѣть положеніе дѣлъ и рѣшить вопросъ: продолжать ли имъ борьбу съ русскими, или временно покориться. Въ Хивѣ въ то время говорили, что ханъ, во главѣ туркменъ, рѣшился во что бы то ни стало продолжать войну съ нами.

Но послѣдній слухъ былъ не вѣренъ. Быть можетъ, туркмены, мечтая о продолженіи борьбы съ нами, имѣли въ виду воспользоваться случайнымъ присутствіемъ въ ихъ средѣ хана, чтобы держать его у себя какъ заложника и, въ случаѣ неудачи съ ихъ стороны, по требованію русскихъ, выдать его намъ.

Надо полагать также, что не мало вліялъ, въ смыслѣ удержанія Сеидъ-Магомета Рахимъ-хана отъ добровольнаго явленія въ русскій лагерь, бывшій съ ханомъ диванъ-беги Матъ-Мурадъ, одна изъ немногихъ личностей хивинскаго управленія, имѣвшая основаніе опасаться попасть въ руки русскихъ.

Главный начальникъ русскихъ войскъ, не находя въ средѣ прочихъ членовъ хивинской династіи ни одного, на котораго можно было бы возложить, трудное въ данномъ положеніи, званіе хана хивинскаго, рѣшился написать Сеидъ-Магомету Рахимъ-хану слѣдующее письмо:

«Ваше высокостепенство. Не дождавшись моего отвѣта на сдѣланное мнѣ вами предложеніе о сдачѣ города, съ просьбою о милости Бѣлаго Царя, вы бросили городъ и ушли къ туркменамъ. Управлять ханствомъ и быть ханомъ издали нельзя.

«Послушайтесь хоть разъ моего совѣта: возвратитесь къ власти, перешедшей къ вамъ отъ вашихъ предковъ. Зла я въ этомъ случаѣ не сдѣлаю ни вамъ, ни тѣмъ, къ кому вы ушли; если же вы не вернетесь и сейчасъ же, то навсегда лишитесь ханства.

«Прошу отвѣта не писать, а самому прибыть. Свита ваша должна быть не болѣе 50 человекъ. Вы можете привести мнѣ старшихъ людей отъ турк-



ЕСАУЛЪ - БАШИ
РАХМЕТЪ - УЛЛА.

Дозв. цензур. С. Петерб. 8 Марта 1875г.

мень, съ выраженіемъ покорности, но безъ оружія; противъ вооруженныхъ будутъ стрѣлять».

Письмо это было послано утромъ 1-го іюня, а вечеромъ 2-го числа ханъ явился въ русскій лагерь, въ сопровожденіи двухъ своихъ приближенныхъ диванъ-беги Матъ-Мурада и Рахметъ-уллы-есаулъ-баши.

Ханъ въ точности исполнилъ предложеніе ему генерала Кауфмана, переданное посланному на словахъ, чтобы онъ не заѣзжалъ въ Хиву, а прямо явился въ садъ Гендимьянъ. Неизвѣстно было, какъ приметъ населеніе Хивы возвращеніе своего хана. Для огражденія его личности необходимо было, чтобы ханъ снова вступилъ въ управленіе ханствомъ подъ защитою и охраною русской власти.

На устланной коврами небольшой террасѣ, въ саду Гендимьянъ, предъ своею ставкою, Кауфманъ принялъ Сеидъ-Магомета Рахимъ-хана, который, вѣхавъ въ садъ верхомъ и достигнувъ аллеи изъ тополей, ведущей къ террасѣ, смиренно сошелъ съ богато-убраннаго коня и приближался къ террасѣ пѣшкомъ, обнаживъ голову и низко кланяясь.

Едва ханъ взошелъ на террасу, какъ онъ опустился на колѣни ¹⁾. Ханъ былъ блѣденъ и видимо сильно смущенъ. Онъ смиренно сидѣлъ предъ русскимъ военачальникомъ, едва осмѣливаясь смотрѣть ему въ лицо.

Предвидя смущеніе хана и всю щекотливость его положенія, генералъ Кауфманъ принялъ его просто, безъ большой свиты. Онъ выразилъ ему удовольствіе, что наконецъ ханъ опомнился и послушался того, совѣтамъ котораго долженъ былъ давно уже слѣдовать. Затѣмъ, въ краткихъ словахъ, высказалъ хану весь образъ его дѣйствій по отношенію къ Россіи, а за послѣднее время въ особенности, и объяснилъ ему въ заключеніе, что самъ ханъ—единственный виновникъ всѣхъ постигшихъ его бѣдъ и невзгодъ. При этомъ хану высказано было прямо, въ присутствіи Матъ-Мурада, что главнѣйшая причина бѣдствія его самого и всего хивинскаго народа заключается въ томъ, что ханъ окружалъ себя дурными людьми, во зло употреблявшими его довѣріе, обманывавшими его и дававшими ему плохіе совѣты.

Заключивъ первую свою бесѣду съ ханомъ объявленіемъ, что онъ будетъ возстановленъ на престолѣ, Кауфманъ, въ виду очевиднаго сильнаго утомленія хана, предложилъ ему отправиться на отдыхъ въ особо приготовленный для него въ саду Гендимьянъ шатерь.

Первое время прибытія хана въ русскій лагерь генералъ Кауфманъ помѣстилъ его въ саду Гендимьянъ, съ цѣлью ближе съ нимъ ознакомиться,

¹⁾ Хивянце сидятъ не скрещивая ногъ, а принимаютъ нѣчто въ родѣ колѣнопреклоненнаго положенія.

распросить его о дѣлахъ въ ханствѣ, выяснитъ отношенія къ нему туркменъ и прочее.

Нѣкоторое время пребыванія Сеидъ-Магомета Рахимъ-хана въ русскомъ лагерѣ было необходимо также и для уясненія, какъ отнесется населеніе Хивы и ханства къ факту возстановленія его на престолѣ. Надо было подготовить къ этому умы населенія и убѣдить его, что лишь по волѣ и милосердію Русскаго Бѣлаго Царя хану оставляется его престолъ. Только при этомъ условіи ханское правленіе могло получить надлежащую силу, столь необходимую въ то время для водворенія въ ханствѣ спокойствія и порядка.

Очевидно было также, что ханъ, непривыкшій и въ обыкновенное, мирное время заниматься дѣлами, мало знакомый съ управленіемъ ханства, которое, до прихода русскихъ, было все въ рукахъ диванъ-беги Мать-Мурада, не могъ сразу одинъ справиться съ правильнымъ направленіемъ административныхъ дѣлъ ханства въ то смутное, трудное время. Вслѣдствіе этого, главный начальникъ русскихъ войскъ нашелъ полезнымъ и необходимымъ для приведенія дѣлъ ханства въ порядокъ, для обсужденія и разрѣшенія разныхъ представлявшихся вопросовъ и вообще для веденія въ странѣ административныхъ и финансовыхъ дѣлъ, на время пребыванія въ ханствѣ русскихъ войскъ, придать хану въ помощь особый совѣтъ управленія ханствомъ, состоящій изъ русскихъ чиновъ, по назначенію главнаго начальника войскъ, и изъ хивинскихъ сановниковъ, по выбору хана и съ утвержденія русскаго военачальника.

6-го іюня ханъ переѣхалъ изъ временнаго помѣщенія въ саду Гендимьянъ въ свой дворецъ въ Хиву, и въ этотъ же день Кауфманъ подписалъ положеніе объ управленіи Хивинскимъ ханствомъ на время пребыванія въ немъ русскихъ войскъ. Приводимъ ниже текстъ этого положенія.

1. Сеидъ-Магометъ Рахимъ-ханъ остается, по прежнему, владѣтелемъ Хивинскаго ханства.

2. Ханъ, черезъ казы-кеяна и казіевъ ханства, вѣдаетъ судебною частію, т. е. дѣлами какъ уголовными, такъ и тяжбыными, и дѣйствуетъ въ данномъ случаѣ на основаніи законовъ шаригата и народныхъ обычаевъ.

3. Правители городовъ, провинцій и вообще всѣ лица по управленію ханствомъ назначаются и смѣняются ханомъ.

4. Для веденія дѣлъ административныхъ и финансовыхъ въ ханствѣ, образуется совѣтъ (диванъ), подъ предсѣдательствомъ самого хана.

5. Въ составъ совѣта ханства назначаются, по усмотрѣнію командующаго русскими войсками, семь членовъ, которые могутъ быть имъ смѣняемы по мѣрѣ надобности и замѣщаемы другими.

6. Изъ семи членовъ четыре назначаются изъ русскихъ и три изъ сановниковъ ханства,

7. При совѣтѣ полагается имѣть двухъ секретарей изъ туземцевъ, для веденія дѣлъ и письменнаго изложенія рѣшеній совѣта, и одного переводчика.

8. Совѣтъ ханства имѣетъ коллегіальный характеръ, въ которомъ дѣла рѣшаются большинствомъ голосовъ; при раздѣленіи голосовъ на равныя части, голосъ хана даетъ перевѣсъ.

9. Дѣла, возникающія по отношеніямъ русскихъ войскъ къ населенію, по расквартированію, довольствію и вообще касающіяся русскихъ, приводятся въ исполненіе не иначе, какъ по утвержденіи рѣшеній совѣта командующимъ войсками.

10. Командующій войсками сохраняетъ за собою право предлагать обсужденію и рѣшенію совѣта тѣ вопросы, которые онъ признаетъ нужнымъ ему задать.

11. Вопросы, предлагаемые командующимъ войсками, обсуждаются и рѣшаются совѣтомъ не въ очередь, т. е. немедленно.

12. Въ первое время совѣтъ ханства собирается ежедневно; въ послѣдующее — когда вопросы, касающіеся административнаго и финансоваго устройства ханства, будутъ приведены въ порядокъ — совѣтъ собирается въ опредѣленные дни, назначенные командующимъ войсками, или созывается ханомъ для рѣшенія вопросовъ экстренныхъ и неотлагательныхъ.

13. Мѣсто для засѣданій совѣта выбирается вблизи расположенія русскихъ войскъ, внѣ города.

14. Рѣшенія совѣта приводятся въ исполненіе ханомъ черезъ тѣхъ административныхъ лицъ, которыя будутъ находиться въ разныхъ пунктахъ ханства.

15. Совѣтъ имѣетъ право возлагать на одного изъ своихъ членовъ наблюденіе за приведеніемъ въ исполненіе своихъ рѣшеній.

По выбору генерала Кауфмана, русскими членами назначены были артилеріи подполковникъ Ивановъ, генеральнаго штаба подполковникъ Пожаровъ, уральскаго войска подполковникъ Хорошкинъ и почетный ташкентскій житель Алтынъ-бай. Изъ членовъ хивинскаго правительства, ханомъ были выбраны и командующимъ войсками утверждены: диванъ-беги Мать-Ніязь ¹⁾ двоюродный братъ хана Иртазали-пнакъ и мехтеръ Абдула-бай. Въ засѣданія совѣта, когда въ томъ встрѣчалась надобность, ханъ приглашалъ и другихъ чиновъ своего управленія, въ качествѣ экспертовъ, при обсужденіи разныхъ специальныхъ вопросовъ.

Занятія и засѣданія совѣта начались съ 9 іюня.

Первый вопросъ, обсуждавшійся совѣтомъ, относился до поставки въ войска дровъ, провіанта ²⁾ и фуража.

¹⁾ Прежній диванъ-беги Мать-Мурадъ высланъ былъ на жительство въ Калугу.

²⁾ Командующій войсками, признавая необходимымъ имѣть въ дѣйствующихъ войскахъ запасъ сухарей на 12 дней, вмѣсто установленнаго 8-ми дневнаго сухарнаго запаса, объявилъ

По постановленію совѣта, на жителей лѣваго берега хивинскаго оазиса сдѣлана была раскладка муки, крупъ, фуража и топлива, которые они обязывались доставить въ лагерь русскихъ войскъ за установленную совѣтомъ плату. На основаніи этого постановленія и по непосредственному распоряженію хана, съ разныхъ мѣстъ ханства доставлено было все необходимое для содержанія войскъ, какъ-то: мука, крупа, топливо и фуражъ. Всѣ продукты, а также и топливо доставлялись прямо въ склады интендантскій и инженерный, и расчетъ съ поставщиками, во избѣжаніе дробности счетовъ, производился не самими войсками, а полевымъ интендантствомъ и инженернымъ управленіемъ. Изъ этихъ послѣднихъ части войскъ получали провіантъ и топливо; только сѣно войска пріобрѣтали покупкою сами. Доставка продовольственныхъ продуктовъ шла весьма успѣшно и началась 10-го іюня, т. е. на другой же день по открытіи засѣданія совѣта.

Одни лишь туркмены оттягивали исполненіе приказанія по доставкѣ провіанта, и только послѣ энергическихъ настояній, юмуды, значительно позже другихъ жителей, доставили въ русскій лагерь требуемое съ нихъ количество муки. Остальные роды туркменъ вовсе не выполнили назначенной съ нихъ поставки провіанта.

Благодаря упомянутой мѣрѣ и энергическому содѣйствію хана и его савновниковъ, особенно же члена совѣта Мать-Ніяза, къ концу іюня мѣсяца, войска дѣйствовавшихъ отрядовъ были обеспечены провіантомъ и сухимъ фуражемъ не только на текущее довольствіе, но успѣли заготовить запасъ какъ на случай движеній и дѣйствій въ Хивинскомъ ханствѣ, такъ и для обратнаго похода въ свои округа. Часть этихъ запасовъ, оказавшаяся, подъ конецъ пребыванія войскъ на хивинской территоріи, излишнею, поступила въ провіантскій складъ вновь возведеннаго на правомъ берегу Аму укрѣпленія

приказомъ (за № 55), чтобы начальники частей озаботились возможно-скорѣйшимъ изготовленіемъ означенной пропорціи сухарей. Частямъ войскъ приказано было принять на 12 же дней и крупы, дабы такимъ образомъ составился полный запасъ походнаго довольствія на 12-тидневный срокъ, считая сухарей по 2 фунта и крупы по $\frac{1}{2}$ фунту въ день на человѣка.

Этимъ собственно запасомъ войска обеспечивались на случай какихъ-либо движеній и экспедицій во время пребыванія въ ханствѣ. Для текущаго же довольствія войска пекли себѣ хлѣбъ, получая муку для него изъ полевого интендантскаго склада. Кромѣ того, войскамъ приказано было, послѣ изготовленія вышеозначеннаго 12-ти-дневнаго сухарнаго запаса, тотчасъ-же приступить къ перепеченію сухарей еще на одинъ мѣсяць. Этою пропорціею предполагалось обеспечить войска провіантомъ на обратный походъ ихъ въ свои округа. Какъ увидимъ ниже, распоряженіями и содѣйствіемъ совѣта управленія ханствомъ, поставка муки, крупы, джугары и прочихъ предметовъ довольствія въ нашъ полевой интендантскій складъ шла настолько успѣшно, что въ концѣ іюня части войскъ туркестанскаго и мангышлакскаго отрядовъ, кромѣ вышеупомянутаго 12-ти-дневнаго запаса довольствія, обеспечены были мукою, крупною и джугарою на два мѣсяца, т. е. по первое сентября. Оренбургскій отрядъ былъ обеспеченъ провіантомъ по 15-ое сентября, слѣдовавшими къ нему съ Эбенсакаго поста интендантскими транспортами.



ДИВАНЪ - БЕГИ
МАТЬ - НИЯЗЪ.

Картограф. Эв. А. Ильина Б. Мастерск. ул. д. № 11.

Петро-Александровскаго и обезпечила на первое время продовольствіе войскъ, оставленныхъ во вновь образованномъ Аму-дарьинскомъ отдѣлѣ. Заготовленіе сухарей, а также печеніе, по мѣрѣ надобности, хлѣба, производились самими войсками.

Когда такимъ образомъ вопросъ по обезпеченію войскъ продовольствіемъ былъ успѣшно разрѣшенъ, хану и его совѣту управленія предложенъ былъ на обсужденіе и рѣшеніе слѣдующій, стоявшій на очереди, вопросъ объ освобожденіи находившихся въ ханствѣ рабовъ-персіанъ.

Достоинство русскаго имени не допускало возможности терпѣть рабство и торгъ людьми въ странѣ, занятой, хотя бы и временно, русскими войсками. Кромѣ того, какъ въ средѣ самихъ рабовъ-иранцевъ, такъ и вообще во всей Средней Азій, существуетъ убѣжденіе, что гдѣ являются русскіе, тамъ настаеъ конецъ рабству.

Прежде изложенія, какимъ путемъ разрѣшился въ Хивѣ такъ называемый иранскій вопросъ, слѣдуетъ замѣтить, что какъ при самомъ приступѣ къ разрѣшенію его, такъ и впослѣдствіи, невозможно было имѣть даже приблизительной цифры количества всѣхъ рабовъ и рабынь и какихъ бы то ни было опредѣленныхъ свѣдѣній объ ихъ положеніи въ ханствѣ. Сеидъ-Магометъ Рахимъ-ханъ, въ одномъ засѣданіи совѣта, объявилъ, что цифра всѣхъ рабовъ и рабынь ему неизвѣстна, что ихъ никогда никто не считалъ, и каждый рабовладѣлецъ былъ полнымъ хозяиномъ и распорядителемъ судьбы купленныхъ имъ невольниковъ. Голословно, цифру всѣхъ рабовъ и рабынь въ ханствѣ доводили до 40,000; такъ показывали, по крайней мѣрѣ, сами персіане и нѣкоторые изъ хивинцевъ. Большинство невольниковъ въ Хивинскомъ ханствѣ были персіане, затѣмъ афганцы и наконецъ русскіе.

Персіанъ и афганцевъ похищали и продавали въ неволю туркмены, которые постоянно совершали поиски въ Астрабадскую и Мазандеранскую провинціи и въ Хорасанъ.

Захваченныхъ въ плѣнъ персіанъ, если они здоровы, но бѣдны, продавали: юмуды—въ Хиву, а текинцы—въ Хиву и Бухару; богатымъ предлагали выкупиться.

Иногда, впрочемъ, хивинскіе торговцы рабами и сами ѣздили въ Мервъ или въ кочевья туркменъ-теке, гдѣ они покупали невольниковъ и доставляли ихъ на невольничьи хивинскіе рынки. Главными мѣстами торга невольниками въ ханствѣ служили базары въ городахъ: Хивѣ, Куня-ургенчѣ, Кунградѣ, Чимбаѣ, Ходжейли, Ханки и другихъ, а на правомъ берегу Аму—въ Шураханыхъ и Шаабазъ-Вали. На эти базары туркмены, по собственному ихъ выраженію, пригоняли рабовъ какъ барановъ. Бывали партіи по 200 и болѣе человѣкъ за-разъ, продажа которыхъ производилась или въ одиночку, или гуртомъ, цѣлою партіею.

Невольниковъ выводили на продажу на базартъ, когда приходили покупщики людей, которые осматривали живой товаръ, раздѣляли людей, прищѣнялись, иногда брали на пробу къ себѣ домой, для ознакомленія съ нравомъ, и ежели сходились въ цѣнѣ, то уводили въ свое распоряженіе навсегда.

По словамъ бывшаго диванъ-беги Матъ-Мурада, цѣны на рабовъ стояли различныя, въ зависимости отъ спроса и пригона ихъ изъ Туркменіи. Но цѣны измѣнялись также и по возрасту, полу, физическимъ и духовнымъ качествамъ невольниковъ. Крѣпкій мужчина среднихъ лѣтъ, безъ всякихъ физическихъ недостатковъ, дороже 100 малыхъ тиллей не шелъ¹⁾; молодая женщина, и особенно дѣвушка, стоила не дороже 300 малыхъ тиллей. Дороже цѣнились мальчики до 15 лѣтъ; у Матъ-Мурада былъ мальчикъ, стоившій болѣе 250 тиллей. На русскихъ плѣнниковъ цѣна стояла также довольно высокая. По показанію вернувшихся изъ плѣна, въ мартѣ 1873 года, въ Каза-линскѣ, нашихъ 21 человекъ, за cadaго изъ нихъ заплачено было въ Хивѣ отъ 250 тиллей и дороже.

Число русскихъ плѣнныхъ въ Хивѣ, доходившее въ началѣ нынѣшняго столѣтія до 3,000 человекъ, постепенно уменьшалось, и уже въ сороковыхъ годахъ ихъ было лишь 500, а къ 1873 году не болѣе 30 человекъ. Русскіе были похищаемы преимущественно киргизами на оренбургской линіи и на ловѣ рыбы у береговъ Мангишлака. Русскихъ плѣнныхъ, по нѣкоторымъ показаніямъ, на базарахъ не продавали; ихъ всѣхъ везли прямо къ хану и онъ выплачивалъ за нихъ деньги. Такимъ образомъ русскіе пріобрѣтались какъ бы на счетъ государства. Ханы платили не только за плѣнныхъ русскихъ, но и за каждую русскую голову, доставленную киргизами въ Хиву.

Свобода получалась рабами или въ видѣ милости и награды за тяжелую, долгую и вѣрную службу, или за выкупъ деньгами отъ 50 до 300 тиллей. По словамъ рабовъ-персіянъ, между ними были такіе, которые болѣе 50 лѣтъ находились въ неволѣ и не могли получить свободы.

Нѣкоторые изъ рабовъ, освобожденные ханами за вѣрную и долгую службу, получали вмѣстѣ съ свободой денежную помощь или надѣлъ землею. Тогда они оставались въ ханствѣ, занимались обработкою земли, торговлею, и нѣкоторые дѣлались даже зажиточными. Большинство же рабовъ, освобожденныхъ отъ частныхъ лицъ, были страшно бѣдны; большею частью они занимались полевыми работами, по найму, за плату отъ 10 до 30 малыхъ тиллей въ годъ.

По исчисленію Хорошхина, во время пребыванія русскихъ въ Хивѣ, рабовъ-персіянъ обоого пола, въ 140 городахъ и прочихъ населенныхъ пунк-

¹⁾ Малая тилля въ Хивѣ равняется 1 руб. 80 коп. на наши деньги; большая—3 р. 60 к. Большія тилли очень рѣдко встрѣчаются; преимущественно же въ употребленіи малыя.

тахъ ханства, было 35,806 человекъ. Изъ этого числа: въ неволѣ—29,291 чел. и освобожденныхъ—6,515 человекъ. У этихъ послѣднихъ имѣлось пашень въ танапахъ 2,634 и подъ садами 3 танапа. Такимъ образомъ, для пропитанія освобожденныхъ, на каждого приходилось немного болѣе $\frac{1}{3}$ танапа земли. Собственно невольники (или, какъ въ Хивѣ ихъ называютъ, «дугма») никакой собственности и правъ на нее не имѣли. Скудное свое содержаніе, собственно для поддержки существованія, они получали отъ рабовладѣльцевъ, которые смотрѣли на невольниковъ и обращались съ ними, какъ съ рабочими животными. Распущенность и разнузданность дугма, послѣ прихода русскихъ въ Хиву, говорятъ лишь о томъ, насколько тяжело и невыносимо было для нихъ иго рабства. Возвращеніе на родину освобождавшихся плѣнныхъ сопряжено было до 1873 года съ издержками, для которыхъ не доставало средствъ у персіянъ, и съ рискомъ снова поцать въ неволю къ туркменамъ. Нѣкоторымъ, впрочемъ, удавалось проходить благополучно туркменскую степь съ караванами западнаго Мерва. Многіе рабы находились въ плѣну уже не въ первый разъ.

11-го іюня Кауфманъ пригласилъ къ себѣ хана, которому и выяснилъ подробно мысль о необходимости немедленнаго освобожденія невольниковъ въ предѣлахъ его владѣній и о предоставленіи имъ права или остаться на жительство въ ханствѣ, на одинаковыхъ правахъ съ прочими его подданными, или же предоставить освобожденнымъ персіянамъ право возвратиться на родину.

Сеидъ-Магометъ Рахимъ-ханъ, ранѣе знавшій и ожидавшій подобное предложеніе, высказалъ могущія встрѣтиться при этомъ затрудненія отъ разстройства экономическаго быта въ странѣ, вслѣдствіе роспуска нѣсколькихъ десятковъ тысячъ рабочихъ рукъ. Ханъ опасался и предвидѣлъ, чего въ дѣйствительности не случилось, большія потрясенія и замѣшательства вслѣдствіе отміны и уничтоженія рабства. Онъ не разсчитывалъ на свои силы и открыто заявлялъ, что не въ состояніи привести въ исполненіе этой реформы, безъ помощи и непосредственнаго участія въ дѣлѣ русской власти. Поэтому, согласившись къ концу бесѣды со всѣми доводами главнаго начальника русскихъ войскъ, ханъ просилъ ускорить дѣломъ освобожденія рабовъ, чтобы оно могло быть приведено къ окончанію до ухода русскихъ войскъ съ территоріи Хивинскаго ханства. Скорѣйшее рѣшеніе этого вопроса становилось тѣмъ болѣе настоятельнымъ, что рабы, бѣжавшіе отъ своихъ хозяевъ, начали производить грабежи и разбои, а сами хозяева, боясь лишиться рабовъ, хотѣли привести ихъ къ повинновенію самыми жестокими мѣрами наказанія.

12 іюня 1873 года состоялось постановленіе хана и совѣта управленія ханствомъ, въ силу котораго провозглашено было безусловное освобожденіе

рабовъ и уничтоженіе на вѣчныя времена рабства въ предѣлахъ Хивинскаго ханства.

Сеидъ-Магометъ Рахимъ-ханъ обнародоваль уничтоженіе рабства объявленіемъ слѣдующаго содержанія:

«Я, Сеидъ-Магометъ Рахимъ-Богадуръ-ханъ, во имя глубокаго уваженія къ Русскому Императору, повелѣваю всѣмъ моимъ подданнымъ представить немедленно всѣмъ рабамъ моего ханства полную свободу. Отнынѣ рабство въ моемъ ханствѣ уничтожается на вѣчныя времена. Пусть это человѣколюбивое дѣло послужитъ залогомъ вѣчной дружбы и уваженія всего славнаго моего народа къ великому народу русскому.

«Эту волю мою повелѣваю исполнить во всей точности, подъ опасеніемъ строгаго наказанія. Всѣ бывшіе рабы, отнынѣ свободные, должны считаться на одинаковыхъ правахъ съ прочими моими подданными и подлежать одинаковымъ съ ними взысканіямъ по суду за нарушеніе спокойствія въ странѣ и безпорядки, почему я и призываю всѣхъ ихъ къ порядку.

«Бывшимъ рабамъ предоставляется право жить гдѣ угодно въ моемъ ханствѣ, или выѣхать изъ него, куда пожелаютъ; для тѣхъ, которые пожелаютъ выѣхать изъ ханства, будетъ объявлена особо принятая мѣра. Женщины-рабыни освобождаются на одинаковыхъ началахъ съ мужчинами; въ случаѣ споровъ замужнихъ женщинъ съ мужьями, дѣла разбираются казіями по шаріату».

Это объявленіе было разослано во всѣ города и въ прочіе населенные пункты ханства и должно было быть прочтено народу на базарахъ и площадяхъ, одновременно, во всѣхъ мѣстахъ ханства. Вотъ почему, утвержденное печатью хана 12 іюня, оно было объявлено и читано народу въ Хивѣ лишь 18 числа, такъ какъ 6 дней нужно было употребить на переписку манифеста и на разсылку его, во множествѣ экземпляровъ, во всѣ мѣста ханства.

На хивинскихъ базарахъ, въ дополненіе къ приведенному манифесту, распоряженіе объ освобожденіи рабовъ объявлялось еще въ слѣдующей краткой формѣ:

«Освобождаются всѣ рабы и рабыни и даются имъ виды для возвращенія на родину. Всѣ отправляющіеся должны собираться на Бишь-арыкъ¹⁾. Неимущимъ иранцамъ должны помогать имущіе. Иранцы не должны никого грабить. Если же кто желаетъ остаться въ Хивинскомъ ханствѣ, то имъ это разрѣшается. Кто имѣетъ дѣло съ чурями (иранками), тотъ долженъ обратиться за рѣшеніемъ къ казіямъ».

Иранцы, по заявленію очевидца, отнеслись къ акту обнародованія имъ свободы безучастно. Они даже не слушали, когда читали на базарѣ мани-

¹⁾ На дорогѣ изъ Хивы въ Хазараспъ.

фестъ хана. Считая себя освобожденными съ перваго дня вступленія русскихъ въ Хиву и потому полагая, безъ всякихъ объявленій, что это дѣло уже покончено, они освобождали себя сами изъ ига рабства, оставляли своихъ владѣльцевъ и заботились о приготовленіи къ далекому путешествію на родину. Въ рѣдкихъ случаяхъ покупкою, большею же частью воровствомъ, они запаслись лошадьми, ишаками, одеждою, обувью, съѣстными припасами и турсуками на дорогу. Персіяне толпами ходили по Хивѣ, розыскивая своихъ родственниковъ и родственницъ; нѣкоторыхъ они силою отымали у ихъ хозяевъ. Были случаи, когда иранцы врывались въ домъ узбека и отымали у него жену-иранку, прижившую съ мужемъ нѣсколько дѣтей. Уводя насильно жену, иранцы оставляли дѣтей, говоря при этомъ, что «эти послѣднія все равно пропадутъ дорогою». Случалось, что и незамужнія персіянки отказывались слѣдовать на родину, даже съ своими родными братьями и сестрами. Одна иранка-дѣвица отвѣчала своей сестрѣ, на требованіе возвращенія на родину, такими словами: «я не желаю быть женою всѣхъ иранцевъ, отправляющихся домой; ты хочешь—иди, а я здѣсь останусь свободною на русской землѣ (Хиву считали тогда русскою) и выйду за-мужъ».

Женщинъ, отправляющихся на родину, было сравнительно мало; между тѣмъ какъ уводъ ихъ въ неволю съ персидской границы въ Туркменію и въ Хиву, по рассказамъ туркменъ, былъ всегда большой и значительно превышалъ число плѣнныхъ мужчинъ.

Всѣ собравшіеся въ далекій путь иранцы съѣзжались и сходились со всѣхъ концовъ ханства въ садъ Катта-багъ, въ 4 верстахъ возлѣ Хивы. Для завѣдыванія ими на сборномъ пунктѣ и во время пути, назначались ханомъ особые довѣренные люди изъ старшихъ и вліятельныхъ лицъ ханскаго правленія, которые снабжались отъ хана особыми ярлыками. Для иранцевъ, жившихъ въ сѣверо-западной части ханства, сборнымъ пунктомъ опредѣленъ былъ Куния-ургенчъ.

Первоначально, согласно желанію освобожденныхъ рабовъ, партія ихъ предполагалось направлять на Мешхедъ. Но по ближайшимъ свѣдѣніямъ, прямой путь на Мешхедъ оказался весьма неудобнымъ. Онъ пролегалъ по песчанымъ, маловоднымъ пустынямъ, гдѣ на сто верстъ и болѣе встрѣчались пространства совершенно безводныя. Кромѣ того, первые колодцы отъ южной границы Хивинскаго ханства по этому пути были завалены хивинцами, дабы оградить эту часть страны отъ набѣговъ туркменъ-теке. Въ виду такихъ затрудненій признано было болѣе удобнымъ направлять партіи персіянъ чрезъ Куния-ургенчъ на Красноводскъ, а также чрезъ Устюртъ на Киндерли и изъ обонхъ этихъ пунктовъ моремъ въ Астрабадъ ¹⁾. Чрезъ посредство

¹⁾ Письмо генераль-адъютанта Кауфмана главнокомандующему кавказскою арміею, 27-го іюня 1873 года, изъ Хивы.

нашего посланника въ Тегеранѣ, персидскому правительству сообщено было объ отправленіи освобожденныхъ рабовъ на родину, для своевременныхъ распоряженій о принятіи ихъ на персидской границѣ и о заготовленіи необходимаго для нихъ на первое время продовольствія.

Трудная и сложная операція сбора освобожденныхъ рабовъ и отправленія ихъ на родину шла чрезвычайно медленно, усложнилась безпорядками, производимыми самими иранцами, при прослѣдованіи ихъ по хивинской территоріи, и нерѣшительностью и колебаніями ихъ относительно того, оставаться ли имъ въ ханствѣ, или идти на родину. Многіе откладывали время ухода ихъ изъ ханства до осени, справедливо находя, что въ іюнѣ, іюлѣ и августѣ мѣсяцахъ движеніе по пустынѣ крайне трудно.

Въ виду всѣхъ этихъ причинъ, во время пребыванія русскихъ войскъ на хивинскомъ оазисѣ, т. е. въ теченіе іюня, іюля и августа мѣсяцевъ, изъ ханства отправилось на родину 6,337 человекъ и въ 1874 году 1,750 человекъ. Всего, слѣдовательно, распоряженіями русскихъ властей препровождено на родину 8,087 человекъ.

Первая партія, въ числѣ 484 человекъ, отправилась 29-го іюня изъ-подъ Хивы, съ старшиною муллою Хуссейномъ, на Киндерли. Съ этою партіею ханъ послалъ своего человека съ письмомъ къ персидскому шаху слѣдующаго содержанія:

«Высокопочтеннѣйшему, высокопоставленному, премудрому халифу, вѣрному въ дружбѣ какъ никто, расположенному къ намъ Насреддинъ-шаху, обильному милостями.

«Первое слово нашего дружескаго письма—поклонъ; потомъ да будетъ извѣстно вашей чистой, откровенной душѣ, что я, слава Богу, здоровъ и желаю, чтобы это было извѣстно вамъ. Съ намѣстниками и вождями Великаго Императора, да продлитъ Богъ его царствованіе, вы находитесь въ крѣпкой дружбѣ; это послужило поводомъ и нашихъ къ вамъ дружественныхъ отношеній. Ради сего, всѣмъ находящимся въ здѣшней странѣ издавна, или прибывшимъ вновь вашимъ подданнымъ, мы даровали свободу и позволили имъ или оставаться здѣсь, или идти куда угодно. Продажу и куплю рабовъ мы запретили навсегда. Принявъ въ соображеніе безводіе на пути, мы будемъ отправлять желающихъ вернуться на родину партіями въ 400—500 человекъ. Первую партію отправляемъ съ надежнымъ муллою Хуссейномъ, дабы онъ доставилъ на мѣсто вашихъ подданныхъ, и, узнавъ о здоровьѣ вашемъ, доносилъ намъ».

Кромѣ этой партіи, въ продолженіе стоянки русскихъ войскъ въ Хивѣ, отправились еще слѣдующія:

Вторая партія, въ 410 человекъ, пошла въ Красноводскъ.

Ближайшее наблюденіе въ Красноводскѣ и по перевозкѣ освобожден-

ныхъ рабовъ въ Персію главнокомандующимъ кавказскою арміею возложено было на бакинскаго губернатора. Доставку на родину прибывшихъ въ Красноводскъ персіянь первоначально предполагалось совершить на паровыхъ судахъ общества «Кавказъ и Меркурій»; но къ исполненію этого встрѣтилось серьезное затрудненіе въ томъ, что всѣ паровыя суда общества имѣли экстренное назначеніе. Употребить же парусныя суда для этой цѣли признавалось весьма невыгоднымъ, такъ какъ при тѣхъ задержкахъ, которымъ подвергаются парусныя суда вслѣдствіе непогоды или противныхъ вѣтровъ, на каждый рейсъ отъ Красноводска до Астрабада и обратно нужно не менѣе 12 дней, и, слѣдовательно, каждый такой рейсъ малой шкуны, на которой могло помѣститься не болѣе 300 человѣкъ, обошелся бы казнѣ, полагая по заявленной обществомъ цѣнѣ 300 руб. въ сутки, около 3,600 руб. Въ виду этого главнокомандующій кавказскою арміею разрѣшилъ отправлять персіянь на срочныхъ пароходахъ, съ тѣмъ, чтобы суда эти, возвращаясь изъ Красноводска въ Баку, дѣлали бы каждый разъ по одному рейсу до Астрабада, для сдачи тамъ персіянь. Въ одинъ изъ такихъ рейсовъ на паровой шкунѣ «Каспій» отправлено въ Астрабадъ 6-го августа 270 человѣкъ и 78 головъ принадлежавшаго имъ скота. Остальные люди изъ первой партіи, согласно ихъ просьбы о дозволеніи переѣхать въ Астрабадъ возможно скорѣе, были отправлены изъ Красноводска на пришедшихъ туда отъ Серебрянаго бугра туркменскихъ лодкахъ.

Опасаясь, чтобы, вслѣдствіе чрезмѣрнаго скопленія людей въ Красноводскѣ и по одному сарыкамьшскому пути, не представилось затрудненій въ успѣшномъ ходѣ препровожденія персіянь на родину, Кауфманъ рѣшилъ отправить часть рабовъ и по пути на Киндерли. Такимъ образомъ персіяне должны были идти и на Красноводскъ и на Киндерли.

Первая партія персіянь отправилась на Киндерли 6 іюля. Она состояла изъ 360 человѣкъ: 290 мужчинъ, 50 женщинъ и 20 дѣтей; при ней находилось 68 верблюдовъ, 66 лошадей и 86 ословъ. По случаю возстанія хивинскихъ туркменъ, эта партія была задержана въ Ташаусѣ, гдѣ и простояла до 20 іюля, т. е. до окончанія туркменской экспедиціи.

Вторая партія персіянь, состоявшая изъ 340 человѣкъ, направленная также на Киндерли, выступила изъ Хивы 12-го іюля и въ Ташаусѣ соединилась съ первою. 20-го іюля обѣ партіи вмѣстѣ двинулись къ Киндерли. Такъ какъ остатки разбитыхъ туркменъ потянулись по дорогамъ на Сарыкамьшъ и на Орта-кую, то не представлялось возможности направлять персіянь на Красноводскъ, и всѣ партіи ихъ рѣшено было посылать по киндерлинскому пути.

Изъ числа 700 человѣкъ соединенныхъ первой и второй партій, кромѣ отправившихся на Красноводскъ, ко времени возвращенія мангышлакскаго

отряда въ Киндерли, только 180 человекъ были перевезены на военной шкунѣ «Персіянинецъ» въ Петровскъ и оттуда на срочныхъ пароходахъ въ Персію; прочіе оставались въ Киндерли въ ожиданіи перевозочныхъ средствъ. На дневное довольствіе имъ отпускалось: взрослымъ по 2 ф. муки и по $\frac{1}{2}$ ф. масла и дѣтямъ половина этого количества. По прибытіи въ Киндерли 1,218 персіянъ съ мангишлакскимъ отрядомъ, всѣхъ собравшихся на берегу Киндерлинскаго залива персіянъ отправили въ Персію въ три рейса: 30-го сентября въ Астрабадъ, 8 октября въ Астару и 12 октября также въ Астару. Каждая партія отправлялась съ офицеромъ, который сдавалъ персіянъ персидскимъ властямъ. При посадкѣ на суда, персіянъ снабжали сухарями на пять дней.

Вышеозначенныя числовыя свѣдѣнія взяты изъ списковъ, составлявшихся при отправленіи партій изъ Хивы, но, по мѣрѣ движенія ихъ къ Куны-ургенчу, численный составъ партій увеличивался. По словеснымъ докладамъ людей, провожавшихъ партіи, изъ Куны-ургенча вышли первая партія въ 590 чел., вторая и третья, вмѣстѣ, въ 1,148 человекъ.

Кромѣ указанныхъ партій, направившихся на родину чрезъ Красноводскъ и Киндерли, персіяне слѣдовали вверхъ по Аму-дарьѣ на Чарджуй; одна партія вышла изъ Хивы въ составѣ 548 человекъ, но, съ присоединившимися рабами съ правой стороны рѣки, увеличилась до 920 человекъ. Эта партія состояла изъ уроженцевъ Герата, Кандагара и Маймене.

Кромѣ того, изъ числа рабовъ праваго берега и переправившихся на этотъ берегъ съ лѣваго, 29 августа отправились на родину тѣмъ же путемъ 337 человекъ. Эта партія слѣдовала черезъ Акъ-камышъ и оттуда правымъ берегомъ Аму до Чарджуя, къ беку котораго дано тремъ старшинамъ партіи письмо, въ которомъ его просили о безпрепятственномъ и безопасномъ прослѣдованіи партіи на родину чрезъ бухарскія земли. Отправившіеся въ этой партіи рабы были по преимуществу уроженцы Мешхеда и окрестныхъ провинцій.

Съ мангишлакскимъ отрядомъ вышли изъ Хивинскаго ханства и слѣдовали до Киндерли 1,218 освобожденныхъ персіянъ. Изъ этого числа 828 человекъ (мужчинъ, женщинъ и дѣтей) были болѣе или менѣе состоятельные, имѣвшіе возможность сами себя содержать во время пути. Остальные 390 человекъ были байгуши, не имѣвшіе ничего кромѣ рваныхъ халатовъ. Этыхъ послѣднихъ прикомандировали на время похода къ частямъ войскъ, по 20—25 человекъ. На продовольствіе ихъ опредѣлено было по 20 копѣекъ въ сутки на человека.

Наконецъ, послѣдняя партія персіянъ, въ составѣ 1,796 человекъ, вышла изъ Хивы въ 20-хъ числахъ августа, когда Хивинское ханство, т. е. собственно лѣвый берегъ Аму былъ уже очищенъ отъ русскихъ войскъ; турке-

станскій отрядъ переправлялся въ Ханкахъ на правый берегъ, а оренбургскія и кавказскія войска выходили изъ сѣверныхъ предѣловъ ханства за г. Кунградъ. Въ составѣ этой партіи было 1,360 мужчинъ и 436 женщинъ; партія имѣла при себѣ 363 верблюда, 250 лошадей и 363 ишака. До Куны-ургенча она слѣдовала благополучно въ одномъ общемъ караванѣ. Отъ Куны-ургенча она раздѣлилась на нѣсколько эшелоновъ и слѣдовала въ послѣдовательномъ порядкѣ чрезъ Сары-камышь, не предполагая заходить въ Красноводскъ, а намѣреваясь двигаться прямо сухимъ путемъ къ Астрабаду. Проходя по землямъ туркменъ рода кара-чоха, сидящихъ за Куны-ургенчемъ, иранцы произвели въ ихъ кочевьяхъ безпорядки, воровства и разбои. Тогда туркмены кара-чоха, соединившись съ другими своими сородичами, собрались вооруженною толпою, напали на персіянъ и ограбили ихъ около Сары-камыша ¹⁾).

Очень много персіянъ, пріобрѣвшихъ осѣдлость на хивинскомъ оазисѣ, остались навсегда въ ханствѣ, но уже на одинаковыхъ правахъ съ прочими подданными хана.

Скопленіе подъ стѣнами Хивы значительнаго числа нашихъ войскъ не замедлило скорѣе отразиться на недостаточности нѣкоторыхъ продовольственныхъ запасовъ для удовлетворенія потребностей всѣхъ трехъ отрядовъ. Замѣтный недостатокъ ощущался въ топливѣ и особенно въ сѣнѣ для кавалеріи. Въ то же время, въ оренбургскомъ отрядѣ, у котораго всѣ запасы продовольствія, хотя и были съ собою, но уже приходили къ концу, получено было извѣстіе, что транспортъ этого отряда съ новыми запасами продовольствія прибылъ къ Кунграду. Въ виду этихъ двухъ обстоятельствъ, а также съ цѣлью военнаго занятія сѣверо-западной окраины Хивинскаго ханства, рѣшено было отправить оренбургскій отрядъ изъ Хивы въ Ходжейли. Но затѣмъ, когда получено было извѣстіе, что прямой путь къ этому городу крайне затруднителенъ вслѣдствіе затопленія окрестностей Ходжейли отъ разлива воды въ Аму-дарьѣ, оренбургскій отрядъ былъ направленъ чрезъ Ташаусъ, Ильялы, Кизыль-такыръ на г. Куны-ургенчъ.

Движеніемъ оренбургскаго отряда къ Куны-ургенчу предположено было воспользоваться также для изслѣдованія въ окрестностяхъ названнаго города,

¹⁾ Въ ноябрѣ мѣсяцѣ 1874 года въ укрѣпл. Петро-Александровскомъ собралась еще партія персіянъ, въ числѣ 1,060 мужчинъ и 690 женщинъ, которая и отправилась вверхъ по Аму на Чарджуй и оттуда на Мешхедъ. Эта партія была хорошо вооружена; въ ней было до 700 винтовокъ, 200 двухствольныхъ и 160 одноствольныхъ ружей и 1,007 шашекъ. Перевозочныя средства ея состояли изъ 257 лошадей, 295 ишаковъ и 616 верблюдовъ.

Не исполнили приказа хана и не отпускали рабовъ до начала 1875 года только туркмены, водворенные на хивинскомъ оазисѣ. Но и они, двумя экспедиціями аму-дарьинскаго отряда въ январѣ 1874 и 1875 годовъ въ земли туркменъ, вынуждены были отпустить оставшихся у нихъ рабовъ и семейства ранѣе освобожденныхъ персіянъ.

насколько позволять обстоятельства, части Узбою, по которому, на основании преданій, текла прежде Аму-даря. Это изслѣдованіе возложено было на полковника Глуховскаго. Для производства экспедиціи по Узбою, начальнику оренбургскаго отряда полковнику Саранчову¹⁾ предложено было, по прибытіи въ Куня-ургенчъ, остаться тамъ съ пѣхотными частями его отряда, а кавалерію въ полномъ ея составѣ, или часть ея, отдать въ распоряженіе полковника Глуховскаго, для производства, подъ прикрытіемъ ея, движенія отъ Куня-ургенча до плогины Урунъ-дарьи и отсюда обратно, а затѣмъ къ развалинамъ укр. Кызыъ-кала.

19 іюня оренбургскій отрядъ выступилъ изъ лагеря подъ Хивую и слѣдовалъ на гг. Ташаусъ, Ильяллы и Куня-ургенчъ. 26 іюня оренбургскій отрядъ дошелъ до Куня-ургенча, а 30 числа полковникъ Глуховской выступилъ изъ Куня-ургенча къ Сары-камышу.

20 іюня Иссамединъ-Мирахуръ, посланникъ эмира бухарскаго, сопровождавшій въ продолженіе всего похода туркестанскій отрядъ, отправился изъ Хивы въ Бухару. Съ нимъ было послано эмиру благодарственное письмо за сочувствіе и содѣйствіе, которыя Музафаръ-эдинъ оказывалъ нашимъ войскамъ во все время похода ихъ по Кызылъ-кумамъ; при письмѣ посланы были эмиру подарки, состоящіе изъ лошадей, парадныхъ конскихъ уборовъ, матерій, богатыхъ халатовъ и проч. Эмиръ бухарскій, въ свою очередь, тотчасъ по полученіи извѣстія о занятіи нами Хивы, отправилъ къ генералу Кауфману посольство съ поздравленіями. 8 іюля это посольство прибыло въ нашъ лагерь. Посланникъ эмира представилъ дружественное, поздравительное письмо своего владыки съ побѣдами и достиженіемъ цѣли кампаніи, а также и подарки. На приѣмѣ бухарскаго посла присутствовали: хивинскій ханъ, высшіе сановники ханства: диванъ-беги Мать-Ніязъ, мехтеръ, кушъ-беги, а также и посланникъ коканскаго хана датха Мирза-Хахимъ. Такимъ образомъ, на торжественномъ приѣмѣ въ Хивѣ, 9 іюля, у главнаго начальника русскихъ войскъ, собрались представители двухъ средне-азиатскихъ ханствъ, Бухары и Кокана, и владѣтель третьяго, хивинскій ханъ Сеидъ-Магометъ-Богадуръ-Рахимъ-ханъ. Всѣ, отъ перваго до послѣдняго въ русскихъ отрядахъ, въ данную минуту, справедливо сознавали и имѣли право гордиться торжествомъ того обаянія, которое достигнуто русскимъ именемъ въ Средней Азіи, благодаря послѣдовательной, твердой политикѣ нашего правительства и блестящимъ успѣхамъ русскаго оружія.

Состояніе здоровья въ войскахъ всѣхъ трехъ отрядовъ въ іюнѣ мѣсяцѣ было вполне удовлетворительное. Больныхъ на всю массу войскъ было съ

¹⁾ Саранчовъ былъ назначенъ нач-комъ отряда послѣ пораненія Веревкина подъ Хивую.

небольшимъ два процента. Излеченіе раненыхъ шло весьма успѣшно; въ началѣ расположенія войскъ подѣ Хивую всѣхъ раненыхъ было 87 человекъ; къ 29 іюня ихъ осталось всего 10 человекъ.

Г Л А В А XIV.

Отношеніе хивинскихъ туркменъ къ прочему населенію ханства и къ хану.—Уклоненіе туркменъ отъ исполненія требованій русской власти.—Наложеніе на нихъ контрибуціи.—Выступленіе изъ лагеря подѣ Хивую отряда Головачова.—Туркмены уклонились отъ взноса контрибуціи.—Всеобщее возстаніе туркменъ.—Дѣло подѣ Чандыромъ.—Бѣгство и разсѣяніе туркменъ.—Движеніе Кауфмана съ отрядомъ изъ Хивы.—Соосредоточеніе трехъ отрядовъ подѣ Ильялы.—Сборъ контрибуціи.—Рекогносцировка Скобелева отъ Змукшира до Ортакую.

Въ составъ населенія Хивинскаго ханства входитъ весьма значительное числомъ, отличающееся дикими, хищническими, воинственными наклонностями племя туркменъ.

Туркмены Хивинскаго ханства группируются главнымъ образомъ въ сѣверо-и юго-западныхъ частяхъ хивинскаго оазиса. Кочевья ихъ расположены преимущественно по окраинамъ оазиса, на оконечностяхъ большихъ каналовъ, выходящихъ изъ Аму-дарьи и орошающихъ Хивинское ханство. За туркменскими землями начинаются уже пески.

Самый сильный и многочисленный родъ туркменъ составляютъ юмуды, подраздѣляющіеся, по мѣсту жительства ихъ, на два главные отдѣла: юмуды байрамъ-шалы, живущіе вблизи Хивы, по хазаватскому каналу, и юмуды кара-чоха, живущіе въ окрестностяхъ Куня-ургенча. Нѣсколько отдѣленій юмудовъ въ небольшомъ числѣ живутъ еще на пространствѣ между Кизыль-такиромъ и г. Ильялы.

Земли юмудовъ байрамъ-шалы раздѣляются хазаватскимъ каналомъ на двѣ части: сѣверную и южную. Каждая изъ нихъ орошается рядомъ арыковъ, выведенныхъ вправо и влево изъ хазаватскаго канала. Вдоль этихъ арыковъ тянутся юмудскіе сады и поселенія, похожія на кишлаки и отдѣльные поселки хивинскихъ узбековъ. Страна юмудовъ байрамъ-шалы богата и плодородна; по всѣмъ направленіямъ она изрѣзана глубокими каналами, берега которыхъ окаймлены рядами тополей, а небольшія лужайки покрыты роскошною зеленью. Земледѣліе у юмудовъ вообще развито менѣе, чѣмъ у узбековъ; въ ихъ земляхъ менѣе видно плодовыхъ деревьевъ, менѣе земли подѣ хлѣбомъ и гораздо болѣе подѣ пастбищами. Населеніе въ земляхъ туркменовъ рѣже; жилища ихъ грубѣе. Дома большею частію низкіе, вмѣщающіе подѣ одною крышею и зимнее жильѣ, и хлѣвы для скота. Возлѣ домовъ,

какъ непремѣнная принадлежность полукочевника, двѣ-три кибитки, въ которыя туркмены перебираются тотчасъ же съ прекращеніемъ зимнихъ холодовъ. Словомъ, въ земляхъ туркменъ все показываетъ переходное состояніе ихъ отъ кочевого быта къ осѣдлости.

Родъ юмудовъ байрамъ-шалы настолько силенъ и многочисленъ, что остальные хивинскіе туркмены дѣлають и исполняютъ въ разныхъ случаяхъ то, что предпринимають юмуды.

Послѣ юмудовъ, по количеству и по степени вліятельности, слѣдуютъ чаудоры; затѣмъ: имралы, карадашлы, гокланы, алиели, ата и арбачи.

По природѣ своей туркмены народъ воинственный и храбрый; свойства эти развиваются и поддерживаются въ нихъ замѣчательною склонностью къ грабежамъ и разбоямъ. Отрѣшившись во многомъ отъ кочевого образа жизни, хивинскіе туркмены нисколько не покинули ихъ хищническихъ привычекъ. По поводу постоянныхъ хищническихъ дѣйствій, туркмены сложили даже поговорку: «гдѣ туркменъ—тамъ нѣтъ мира; гдѣ городъ—тамъ нѣтъ волка».

У туркменъ есть старшины, почетные, уважаемые люди, пользующіеся нѣкоторымъ значеніемъ въ народѣ при рѣшеніи споровъ; но власти заставить исполнить ихъ требованія, повиноваться приговору, старшіе люди между туркменами не имѣютъ никакой.

Отношенія туркменъ хивинскаго оазиса къ правительству Хивы и къ остальному населенію ханства были искони и всегда враждебныя и непріязненныя.

Вражду хивинскихъ узбековъ и юмудовъ объясняютъ мстью послѣднихъ за убіеніе узбеками, лѣтъ 20 тому назадъ, брата Ата-Мурадъ-хана, Алманіяза, пользовавшагося большимъ уваженіемъ и популярностью въ средѣ туркменъ. Алманіязъ былъ убитъ самымъ позорнымъ образомъ; его сбросили съ минарета мечети Хазретъ-Полванъ въ Хивѣ, при чемъ узбеки добились его палками, какъ самага отъявленнаго преступника. Такой поступокъ узбековъ сильно подѣйствовалъ на туркменъ. Подчинившіеся хану и до рассказаннаго событія только номинально, они, подъ предводительствомъ Ата-Мурада, брата погибшаго Алманіяза, возстали поголовно и долгое время держали въ страхѣ, грабежами, разбоями и насиліями, все осѣдлое населеніе Хивинскаго ханства. Хивинцы не могли сопротивляться и обречены были терпѣть своеволие разсвирѣцѣвшихъ туркменъ, которые безнаказанно похищали женъ и дѣтей узбековъ, даже изъ ближайшихъ окрестностей Хивы, и продавали ихъ въ Мервѣ. Только лѣтъ 7—8 тому назадъ, узбеки, потерявъ наконецъ терпѣніе, начали громко роптать на бездѣйствіе хана въ отношеніи къ туркменамъ и убѣждали его защитить ихъ, угрожая, въ противномъ случаѣ, переходомъ на сторону туркменъ и сверженіемъ хана съ престола. Тогда, еще молодой, нынѣ царствующій ханъ Сеидъ-Мухамедъ-Рахимъ или, вѣрнѣе, его сановники, имѣя

въ виду уладить дѣло мирнымъ путемъ, отправили къ туркменамъ выбраннаго ими узбека Рамакъ-юзъ-баши, пользовавшагося уваженіемъ туркменъ, съ требованіемъ возвратить все, что ими было въ разное время ограблено и увезено. Понятно, что Рамакъ возвратился изъ поѣздки ни съ чѣмъ. Туркмены ограничились уклончивымъ отвѣтомъ. Тогда ханъ рѣшился употребить хитрость: онъ вызвалъ въ Хиву, подъ предлогомъ какого то важнаго совѣщанія, всѣхъ старшинъ и вліятельныхъ людей туркменъ-юмудовъ и, удержавъ ихъ въ Хивѣ аманатами, послалъ въ Ильялы отрядъ войскъ, при одномъ орудіи, подъ начальствомъ Мамуть-есаула-баши.

Узнавъ о такомъ вѣроломствѣ хана, туркмены немедленно оповѣстили объ этомъ всѣхъ родовичей, и объявивъ открытую войну хану, избрали мѣстомъ сбора своихъ вооруженныхъ полчищъ урочище Кизыль-такиръ. Хивинцы, между тѣмъ, снарядили другой отрядъ, подъ начальствомъ Хакимъ-Аталька. Когда же въ Хивѣ получено было свѣдѣніе, что туркмены въ огромныхъ массахъ собрались на Кизыль-такиръ, намѣреваются напасть на Ильялы и оттуда пройти огнемъ и мечемъ до самой Хивы, тогда поспѣшили снарядить еще третій отрядъ, подъ начальствомъ Матъ-Ніяза. Затѣмъ вскорѣ отправили еще четвертый отрядъ, подъ начальствомъ диванъ-беги Матъ-Мурада, при трехъ орудіяхъ. Всѣ четыре узбекскіе отряда соединились на площади между Кизыль-такиромъ и Ильялы, а туркмены окружили ихъ со всѣхъ сторонъ. Пять мѣсяцевъ враги стояли другъ противъ друга и ни одна сторона не одерживала побѣды. Туркмены, болѣе отважные и храбрые, чѣмъ узбеки, нѣсколько разъ нападали на хивинцевъ, но каждый разъ были отражаемы, благодаря, какъ рассказываютъ хивинцы, имѣвшимъ въ ихъ отрядахъ орудіямъ, которыя не столько поражали, сколько устрашали туркменъ. Одновременно съ военными дѣйствіями, хивинцы дѣятельно занимались запруживаніемъ каналовъ и, наконецъ, запрудили арыки: хазаватскій, Клычъ-бай и Лауданъ.

Эта мѣра привела туркменъ въ критическое положеніе; ихъ земли остались безъ воды. Туркменамъ приходилось или уйти въ Мервъ, съ рискомъ погибнуть съ стадами въ безводной пустынѣ, или покориться хивинцамъ. Они предпочли послѣднее. Тогда ханъ предложилъ туркменамъ слѣдующія условія: 1) перевести туркменскій базаръ ближе къ Хивѣ; 2) внести контрибуцію въ 6,000 тиллей; 3) участвовать, наравнѣ съ прочимъ населеніемъ ханства, въ ежегодной уплатѣ подати, извѣстной подъ названіемъ салгытъ, въ размѣрѣ 4,000 тиллей въ годъ, и 4) въ видѣ ручательства за исполненіе приведенныхъ обязательствъ, представить въ Хиву аманатовъ по указанію хивинцевъ.

Каналы хазаватскій и Клычъ-Ніязъ-бай были распружены, и въ первый годъ туркмены исполнили всѣ обязательства, уплатили салгытъ и часть контрибуціи. Но на этомъ исполненіе условій мира и остановилось; турк

не вносили болѣе въ ханскую кассу ни контрибуціи, ни салгыта. Заложникамъ ханъ отвелъ землю недалеко отъ Хивы, по хазараспской дорогѣ, на Бишъ-арыкѣ; аманаты получили званіе ханскихъ вопновъ (махрямы) и освобождены отъ всякихъ повинностей. Въ послѣдующіе годы хивинское правительство не имѣло ни силы, ни энергіи, не только заставить туркменъ выполнить ихъ обязательства, но и вообще привести ихъ къ какому-нибудь порядку. Туркмены совершенно безнаказанно продолжали грабить подданныхъ хана, осѣдлыхъ жителей ханства, и образовали себѣ изъ систематическихъ разбоевъ доходную статью. Правительство Хивы было настолько слабо, что, взимая непомѣрные налоги съ остального населенія ханства, боялось налагать даже незначительную подать на туркменъ, которые однако пользовались землею и водою хивинскаго оазиса ¹⁾. Туркмены обязаны были только одною повинностью: въ случаѣ войны выставять, по требованію хана, за вознагражденіе, извѣстное число конницы. Но и это единственное обязательство выполнялось туркменами не по условію или приказу хана, а по тому, какъ туркмены признавали для себя болѣе удобнымъ и выгоднымъ. Если же иногда они и исполняли это обязательство, то, состоя на службѣ хана и получая отъ него содержаніе, туркмены, въ то же время, считали себя въ правѣ грабить жителей и брать съ нихъ безвозмездно все, что только имъ было нужно.

Предъ вступленіемъ русскихъ войскъ въ 1873 году въ предѣлы ханства, власть хана надъ туркменами была лишь номинальная, и не ханъ властвовалъ надъ туркменами, а они держали его въ своихъ рукахъ и пользовались его авторитетомъ для своихъ выгодъ и цѣлей.

По самой натурѣ лихихъ наѣздниковъ и отчаянныхъ разбойниковъ, туркмены, легче всего остального населенія, приняли вызовъ хана на войну съ русскими и, вмѣстѣ съ тѣмъ, гдѣ только могли, они не упустили случая грабить населеніе ханства. Предъ занятіемъ, 29 мая 1873 года, русскими Хивы, туркмены, и особенно сильнѣйшій изъ нихъ родъ юмудовъ, поздиѣ остального населенія ханства сложили оружіе; они временно отказались отъ борьбы съ нами и изъявили мнимую покорность. Какъ выше упомянуто, на третій день по занятіи Хивы, 31 мая, хазаватскіе юмуды прислали своихъ старшинъ съ изъявленіемъ покорности. Но тогда же было очевидно, что депутація эта была лишь уловка и желаніе высмотрѣть положеніе дѣлъ. Не безъ того, конечно, что соединеніе подъ стѣнами Хивы всѣхъ трехъ русскихъ

¹⁾ Въ Хивинскомъ ханствѣ ежегодно весною производится очитка арыковъ. Работа эта требуетъ огромнаго числа рабочихъ рукъ и обязательно выполняется всѣмъ населеніемъ ханства. Туркмены и въ этомъ случаѣ освободили себя отъ этой общей обязательной повинности, и арыки для нихъ чистились до 1873 г., по наряду хивинскихъ чиновниковъ, рабочими отъ того населенія.

отрядовъ, представлявшихъ достаточно внушительную силу, произвело извѣстное впечатлѣніе на старшинъ хазаватскихъ юмудовъ. Этимъ и объясняется, что, по возвращеніи депутаціи домой и по полученіи вслѣдъ за симъ ханомъ, который тогда находился въ средѣ юмудовъ, письма отъ главнаго начальника русскихъ войскъ о возвращеніи въ Хиву, туркмены согласились, чтобы ханъ ѣхалъ въ Хиву и представился въ русскій лагерь. Составивъ затѣмъ совѣтъ изъ своихъ старѣйшихъ людей, для обсужденія вопроса, какъ имъ дѣйствовать по отношенію къ русскимъ, юмуды рѣшили временно покориться общей неотразимой участи всего ханства и выслали въ Хиву, въ русскій лагерь, 3-го іюня, новую депутацію изъ старѣйшихъ и почетныхъ своихъ представителей. Къ депутаціи отъ хазаватскихъ юмудовъ примкнули также и представители отъ прочихъ родовъ хивинскихъ туркменъ: имралы, чаудуровъ и ата.

Генералъ Кауфманъ твердо и категорично объявилъ явившимся къ нему туркменскимъ старщинамъ, что отнынѣ наступилъ въ Хивѣ иной порядокъ, что онъ не потерпитъ грабежей и безпорядковъ, производимыхъ въ ханствѣ до сихъ поръ туркменами, и что онъ требуетъ отъ нихъ точнаго и неуклоннаго исполненія всѣхъ приказаній русской власти и законнаго ихъ владѣтеля, хана хивинскаго. «Исполните вы все то, что я вамъ теперь говорю, вы будете жить счастливо, спокойно, никто васъ не обидитъ и не тронетъ. Плохо же будетъ вамъ, въ противномъ случаѣ, если вы не будете исполнять приказанія властей и если вы опять возьметесь за прежніе грабежи и разбои. Пощады вамъ тогда не будетъ». Такъ закончилъ генералъ Кауфманъ свое обращеніе къ представителямъ туркменъ, явившимся ему 3 іюня.

Изъ приведеннаго очерка очевидно насколько были ненормальны, неправильны взаимныя отношенія хивинскаго правительства и его подданныхъ—туркменъ хивинскаго оазиса. Настояла, слѣдовательно, неотложная необходимость воспользоваться присутствіемъ на хивинской территоріи русской вооруженной силы, дабы сколько возможно измѣнить эти отношенія. Иначе, какая могла быть гарантія въ томъ, что туркмены, при существовавшемъ порядкѣ вещей, не будутъ препятствовать хану въ точномъ исполненіи имъ условій мирнаго договора, который предстояло съ нимъ заключить? Вмѣстѣ съ тѣмъ, и въ отношеніи къ русскимъ, туркмены, тотчасъ послѣ занятія Хивы, были въ какомъ-то еще неопредѣленномъ, выжидательномъ положеніи. Временно, какъ сказано выше, они смирились, но вскорѣ засимъ послѣдовалъ рядъ фактовъ, ясно показывавшихъ, что заявленная ими покорность была только мнимая.

9 іюня состоялось постановленіе совѣта управленія ханствомъ, коимъ была опредѣлена раскладка на все населеніе ханства, въ томъ числѣ и на туркменъ, по которой жители обязывались, за опредѣленную плату, пред-

ставить въ русскіе лагеря известное количество провіанта. Все населеніе исполнило это требованіе и немедленно же начало доставлять войскамъ муку, крупу и джугару. Туркмены затягивали исполненіе требованія и не представляли провіанта, не смотря на неоднократно повторенныя со стороны хана приказанія къ нимъ по этому предмету. Не исполняя сами этого приказа, сильнѣйшій родъ, юмуды байрамъ-шалы, послали извѣщеніе и прочимъ туркменскимъ родамъ, чтобы они не везли провіанта въ Хиву. Только когда юмуды получили свѣдѣніе, что изъ Хивы собирается выступить оренбургскій отрядъ въ направленіи на Куны-Ургенчъ, они поспѣшили послать свой транспортъ съ провіантомъ въ Хиву, а прочіе роды вовсе не исполнили приказа хана о провіантѣ.

12 іюня состоялось постановленіе совѣта о повсемѣстномъ уничтоженіи въ ханствѣ рабства и о немедленномъ освобожденіи невольниковъ-персіянъ.

18 іюня объявленіе хана по этому предмету было обнародовано повсемѣстно въ ханствѣ и въ томъ числѣ и во всѣхъ туркменскихъ земляхъ. Туркмены не отпустили у себя ни одного раба. Нѣсколько разъ ханъ посылалъ къ нимъ своихъ людей, чтобы они немедленно освободили невольниковъ, но всѣ эти увѣщанія и неоднократно повторенныя приказанія остались безъ всякихъ послѣдствій: туркмены не освобождали невольниковъ.

Въ виду такого упорства и явнаго ослушанія туркменъ въ исполненіи распоряженій хана, которыя дѣлались симъ послѣднимъ по инициативѣ и настоянію русской власти, (что было хорошо известно туркменамъ), главный начальникъ русскихъ войскъ принужденъ былъ прибѣгнуть къ мѣрѣ наказанія туркменъ. Генераль Кауфманъ рѣшилъ обложить всѣ туркменскіе роды хивинскаго оазиса денежною пеней и потребовать уплаты ея въ известныя, опредѣленные сроки, во всякомъ случаѣ до ухода русскихъ войскъ изъ предѣловъ ханства. Въ послѣднихъ числахъ іюня генераль Кауфманъ потребовалъ къ себѣ, чрезъ хана, старшинъ и почетныхъ людей отъ всѣхъ пяти отдѣленій рода юмудовъ байрамъ-шалы, для объявленія о наложеніи на нихъ денежной пени. Предполагалось сперва взыскать пеню съ сильнѣйшаго и наиболѣе упорствовавшего рода хазаватскихъ юмудовъ, а затѣмъ уже съ остальныхъ туркменъ. Старшинъ потребовано было отъ каждаго отдѣленія по пяти, а всего 25 человекъ.

Размѣръ денежнаго взысканія съ туркменъ рѣшено было опредѣлить такой, чтобы, не разоряя ихъ окончательно, достаточно ослабить ихъ силу и кипчивость, поставить въ невозможность скоро оправиться и этимъ привести ихъ въ подчиненіе и зависимость отъ хаана.

На основаніи имѣвшихся въ то время статистическихъ данныхъ о количествѣ населенія хивинскихъ туркменъ и свѣдѣній о богатствѣ и ихъ средствахъ, которыя были сообщены ханомъ и его сановниками и которыя, какъ

оказалось въ дѣйствительности, были преувеличены, опредѣлено было взыскать съ туркменъ всего 600 тыс. руб. и изъ этой суммы половину (300 тыс. руб.) съ хазаватскихъ туркменъ. Начало уплаты юудами контрибуціи опредѣлено было 7 іюля, и $\frac{1}{3}$ часть, т. е. 100 тыс. руб., они обязаны были внести въ 10 дней отъ 7 числа; остальные 200 тыс. руб.—въ продолженіе слѣдующихъ пяти дней, т. е. послѣдній срокъ назначенъ былъ 22 іюля, а все время взноса пени опредѣлялось 15 днями.

Только къ 5 іюля собрались въ русскій лагерь, и не 25 старшинъ, какъ требовалось, а всего 17 человѣкъ. Правда, 18-й заболѣлъ дорогою; но семь человѣкъ, и въ числѣ ихъ вліятельнѣйшій Ата-Вакиль, такъ и не явились въ Хиву.

Явившимся 17 старшинамъ главный начальникъ войскъ объявилъ, что, за неисполненіе требованій о поставкѣ въ русскій лагерь провіанта и за неосвобожденіе, вопреки объявленія хана, рабовъ, онъ налагаетъ на нихъ денежную пеню, въ размѣрѣ 300 тыс. руб., которые они обязываются уплатить въ 15-ти-дневный срокъ, начиная съ 7 іюля.

Выслушавъ это объявленіе, туркмены, послѣ нѣкотораго колебанія, заявили, что они исполняютъ требованіе и уплатятъ пеню. Тогда имъ приказано было выбрать изъ среды себя по одному отъ каждаго отдѣленія. Этимъ пяти старшинамъ объявлено было, что они немедленно поѣдутъ домой, соберутъ народъ, объявятъ о контрибуціи и тотчасъ же распорядятся раскладкою и сборомъ пени.

Остальныхъ 12 старшинъ рѣшено было оставить въ лагерѣ, въ видѣ заложниковъ, съ тѣмъ, что они будутъ отпущены тотчасъ-же, какъ получится извѣстіе, что юуды приступили къ сбору и взносу пени.

6 іюля пять выбранныхъ старшинъ отправились изъ Хивы въ свои земли, для объявленія юудамъ приказанія главнаго начальника русскихъ войскъ относительно контрибуціи.

Чтобы обезпечить исполненіе хазаватскими юудами требованія о взносѣ пени и чтобы ближе слѣдить за ходомъ ея сбора, признано было необходимымъ выслать къ Хазавату особыи наблюдательный отрядъ, подъ начальствомъ генераль-маіора Головачова. Отрядъ этотъ былъ въ составѣ 8 ротъ пѣхоты, 10 орудій, 8 казачьихъ сотенъ и ракетной батареи (8 станковъ)¹⁾.

Генералу Головачову приказано было дойти до Хазавата и расположиться близъ него въ удобной позиціи, для наблюденія и въ ожиданіи сбора

¹⁾ Въ отрядъ вошли: по двѣ роты 2-го, 3-го и 4-го стрѣлковыхъ баталіоновъ, двѣ роты 8-го линейнаго баталіона, саперная команда, казачьи сотни: двѣ уральскія, три—оренбургскія, одна—семирѣченская, сотня сунженскаго казачьяго полка и сотня дагестанскаго конно-иррегулярнаго полка. Артиллерія: дивизионъ конной батареи, дивизионъ стальныхъ 4-хъ-фунтовыхъ орудій и взводъ картечницъ.

туркменами контрибуціи. Ему сообщены были, для свѣдѣнія, вышеприведенные сроки, въ которые юмуды обязаны были представить пеню.

«Если ваше превосходительство усмотрите, говорилось въ предписаніи начальнику отряда, что юмуды не занимаются сборомъ денегъ, а собираются съ цѣлью дать войскамъ отпоръ, а можетъ быть и откочевать, то я предлагаю вамъ тотчасъ же двинуться въ кочевья юмудовъ, расположенныя по хазаватскому арыку и его развѣтвленіямъ, и предать эти кочевья юмудовъ и семьи ихъ полному и совершенному раззоренію и истребленію, а имущества ихъ, стада и прочее конфискованію» ¹⁾. Одновременно съ тѣмъ послано было приказаніе начальнику оренбургскаго отряда, чтобы онъ, по возвращеніи кавалеріи его отряда изъ экспедиціи къ Сары-камышу, перешелъ съ войсками отъ Куны-ургенча къ Кизыль-такиру и занялъ бы тамъ позицію. Въ случаѣ, если со стороны юмудовъ, сидящихъ около Кизыль-такира, не будетъ противъ войскъ никакихъ враждебныхъ дѣйствій, то полковнику Саранчову предложено было ограничиться лишь угрожающимъ положеніемъ; при малѣйшемъ же намѣреніи ихъ дать отряду отпоръ, или если получится свѣдѣніе, что юмуды собираются уйти на помощь къ ихъ хазаватскимъ родовичамъ, начальнику оренбургскаго отряда приказано было произвести движеніе по ихъ кочевьямъ и предать ихъ раззоренію, а имущество конфискаціи. Въ этомъ же смыслѣ приказано было полковнику Саранчову дѣйствовать и въ томъ случаѣ, если онъ узнаетъ о враждебныхъ дѣйствіяхъ хазаватскихъ юмудовъ противъ отряда генерала Головачова и если имъ будетъ замѣчено, что и прочіе роды туркменъ смотрятъ на сопротивленіе юмудовъ какъ на дѣло общее и примутъ въ немъ участіе ²⁾.

7 іюля отрядъ Головачова выступилъ изъ лагеря подъ Хивою и направился къ Хазавату. Люди, посланные Головачовымъ разузнать что дѣлается у юмудовъ, 8 числа донесли, что наканунѣ на Бузгуменѣ у нихъ было совѣщаніе. На этомъ совѣщаніи обсуждалось: во 1-хъ, о томъ, нельзя ли юмудамъ откочевать куда либо, чтобы избѣгнуть уплаты контрибуціи; во вторыхъ, не слѣдуетъ-ли воспротивиться требованію русскихъ силою оружія, и въ-третьихъ, возможно ли имъ будетъ въ установленный срокъ уплатить сполна всю сумму, которая съ нихъ требуется? Совѣщаніе это, по словамъ тѣхъ же людей, никакимъ положительнымъ рѣшеніемъ не кончилось. Однако юмуды, бывшіе на совѣщаніи, пришли къ заключенію, что откочевывать имъ некуда, драться они не желали—страшно, а внести въ 15-ти-дневный срокъ

¹⁾ Предписаніе генераль-адъютанта Кауфмана генералу Головачову, отъ 6 іюля 1873 года за № 1167, въ приложеніи.

²⁾ Предписаніе начальнику оренбургскаго отряда, въ приложеніи.



ГЕНЕРАЛЬ-ЛЕЙТЕНАНТЪ
НИКОЛАЙ НИКИТИЧЪ
ГОЛОВАЧЕВЪ

300,000 рублей серебромъ затруднительно: имущества продать въ этотъ срокъ почти невозможно, а наличныхъ денегъ у нихъ не было.

Не придя ни какому рѣшенію, сознавая только, что положеніе ихъ крайне трудное, и видя на самой границѣ ихъ земель сильный русскій отрядъ, готовый двинуться противъ нихъ въ случаѣ неуплаты въ срокъ денегъ, юмуды начали оставлять свои жилища и собираваться въ партіи вмѣстѣ съ женами, дѣтьми и движимымъ имуществомъ.

Ко всему этому получено было еще свѣдѣніе, что 8 іюля былъ базаръ въ Хазаватѣ, и на немъ, противъ обыкновенія, не было ни одного юмуда.

Изъ всѣхъ свѣдѣній и извѣстій начальникъ отряда усмотрѣлъ, что юмуды уклоняются отъ взноса пени и собираются въ двухъ мѣстахъ, на Исмамутъ-ата и Тохта-базарѣ, неизвѣстно только—съ цѣлью ли дать отряду отпоръ, или чтобы откочевать къ своимъ родовичамъ въ окрестностяхъ Ильялы и Кизыль-такира. На основаніи сего, генераль Головачовъ рѣшилъ, на слѣдующій же день, т. е. 9 іюля, направить войска въ земли хазаватскихъ юмудовъ и дѣйствовать тамъ сообразно обстоятельствамъ.

Начальнику отряда ничего болѣе не оставалось, какъ въ точности исполнить полученное имъ предписаніе.

9 іюля, утромъ, отрядъ поднялся съ позиціи у Зайкеша и, пройдя Хазаватъ, прибылъ въ селеніе Бузгумень.

Въ Бузгуменѣ отрядъ не нашелъ ни одного жителя: всѣ дома, а также сараи и хлѣва были пусты и имущество вывезено. Въ нѣкоторыхъ жилищахъ еще тлѣлись огни, указывая недавнее бѣгство жителей; только-что сжатый хлѣбъ былъ сложенъ въ большихъ скирдахъ около дворовъ, а сухой клеверъ сваленъ на крышахъ домовъ.

Во время привала выставили цѣпь казачьихъ постовъ. Не успѣлъ отрядъ стянуться, какъ съ одного изъ постовъ получено было донесеніе, что вдали видны партіи туркменъ, въ 7—10 человекъ, которыя, очевидно, слѣдили за отрядомъ; изъ одной партіи сдѣланъ былъ по казачьему посту выстрѣлъ.

Одновременно съ этимъ явились въ отрядъ нѣсколько персіянь-рабовъ, бѣжавшихъ отъ туркменъ, которые сообщили, что юмуды уходятъ къ Исмамутъ-ата.

Тогда Головачовъ приказалъ начальнику кавалеріи, полковнику Блоку, двинуться впередъ съ пятью сотнями, настигнуть туркменъ и, преслѣдуя ихъ, вмѣстѣ съ тѣмъ отдѣлить казачьи команды въ стороны отъ дороги, которыми и приказать зажигать строенія и всѣ запасы. Кавалерія это и сдѣлала: заняла скирды хлѣба и дома. Затѣмъ кавалерія, подвигаясь впередъ, увидѣла массу туркменъ, которые съ имуществомъ, нагруженнымъ на арбахъ, и съ стадами направлялись къ пескамъ.

Юмуды и ихъ семьи, замѣтивъ скачущую на нихъ кавалерію, старались перебраться чрезъ озеро, отдѣляющее культурную полосу отъ песковъ, ранѣе, чѣмъ настигнуть ихъ казаки. Упомянутое озеро имѣетъ въ ширину нѣсколько десятковъ сажень; мѣстами оно очень глубоко и теченіе воды въ немъ весьма быстро. Весь путь движенія казачьихъ сотенъ былъ усѣянъ брошеннымъ туркменами скотомъ и арбами съ имуществомъ, отъ которыхъ юмуды успѣли отпрячь лошадей и ускакать. Проносаясь мимо этого каравана и не щадя никого, казаки особенно поражали вооруженныхъ людей, слѣдовавшихъ пѣшкомъ около арбъ. Эти послѣдніе отстрѣливались и часто встрѣчали казаковъ холоднымъ оружіемъ.

По мѣрѣ движенія впередъ, кавалерія настигала все большія и большія массы туркменъ, спасавшихся съ ихъ семьями и имуществомъ въ послѣшномъ, беспорядочномъ бѣгствѣ. Отдѣльныя партіи туркменъ, отдѣляясь изъ каравана, отчаянно бросались на казачьи сотни, пытаясь задержать ихъ и тѣмъ прикрыть послѣшавшій уходить отъ русскихъ караванъ.

Преслѣдованіе кавалеріи продолжалось до большого озера у края песковъ. Здѣсь казакамъ представилась страшная картина: глубокій и быстрый протокъ былъ буквально запруженъ туркменами: молодыми, стариками, женщинами, дѣтьми; все бросилось въ озеро отъ преслѣдовавшихъ ихъ казаковъ, тщетно усиливаясь достигнуть противоположнаго берега. Туркменъ погибло здѣсь до 2 тыс. человекъ разнаго пола и возраста; часть ихъ утонула въ самомъ озерѣ, часть въ окружающихъ его болотахъ.

Юмуды, успѣвшіе ускакать и раньше перенравиться на противоположную сторону озера, открыли оттуда перестрѣлку. По нимъ открытъ былъ огонь; ракетная батарея поставила станки и выпустила по толпамъ нѣсколько ракетъ. Затѣмъ преслѣдованіе было прекращено; послѣ небольшого привала у озера, кавалерія повернула назадъ и направилась къ главнымъ силамъ отряда, собравъ по пути брошенныя юмудами стада. На обратномъ пути встрѣчалось множество юмудскихъ семействъ, сидѣвшихъ небольшими группами около арбъ; ихъ уже никто не трогалъ; но имущество, найденное въ брошенныхъ арбахъ, уничтожалось.

Околѣ семи часовъ вечера кавалерія возвратилась къ отряду.

Какъ сказано выше, главные силы отряда тронулись вслѣдъ за кавалерію. Къ 12¹/₂ часамъ дня, онѣ дошли до арыковъ Бишъ-ябъ и Бедеркетъ и здѣсь остановились на ночлегъ. Мосты на арыкахъ были уничтожены туркменами, а по глубинѣ и ширинѣ ихъ артиллерія и обозъ отряда не могли двигаться далѣе, пока не устроены были чрезъ арыки мосты.

10 іюля отрядъ выступилъ на Исмамутъ-ата. Движеніе въ этотъ день было весьма медленно. Въ четырехъ мѣстахъ пришлось останавливаться и строить мосты чрезъ широкіе, непроходимые для арбъ и артиллеріи арыки.

Кавалерія, какъ и наканунѣ, заѣзжала въ стороны отъ главнаго пути и поджигала попутныя селенія и дома.

Шейхи, жившіе на Исмамутъ-ата и оставшіеся при приходѣ отряда на мѣстѣ, сообщили, что юмуды, кромѣ совѣщанія на Бузгуменѣ, собирались 8 числа на Кара-кулакѣ. На это совѣщаніе вызваны были представители отъ гокланъ, карадашлы, аліелы, имралы и чаудоръ и на совѣтѣ рѣшено было собраться всѣмъ, съ имуществомъ и семьями, на Кизыль-такирѣ и у Кукъ-чука, гдѣ защищаться съ оружіемъ въ рукахъ.

11 іюля отрядъ перешелъ отъ Исмамутъ-ата къ Змукширу.

Въ Змукширѣ получено было свѣдѣніе, что юмуды, живущіе на сѣверной сторонѣ хазаватскаго канала, также покинули свои земли и ушли къ Кизыль-такиму, на соединеніе съ прочими возставшими туркменскими родами.

На переходѣ къ Змукширу, начальникъ отряда получилъ предписаніе главнаго начальника войскъ изъ Хивы, въ коемъ сообщалось, что 10 іюля отпущены задержанные заложниками въ лагерѣ подъ Хивою 12 туркменскихъ старшинъ. Отпуская ихъ, Кауфманъ совѣтовалъ старшинамъ торопиться къ своимъ сородичамъ, чтобы уговорить ихъ прекратить возстаніе и, представленіемъ пени, спасти хотя часть жителей и ихъ имущество отъ окончательной гибели. Старшинамъ было объявлено, что если туркмены не будутъ покидать своихъ мѣстъ и займутся сборомъ контрибуціи, то дальнѣйшее движеніе отряда генерала Головачова будетъ немедленно пріостановлено. вмѣстѣ съ тѣмъ Головачову сообщалось мнѣніе командующаго войсками, что запасы хлѣба и фуража не слѣдовало-бы уничтожать, что ихъ можно бы было свезти въ Хазаватъ или въ Хиву, и распродажею тамъ выручить часть денегъ, которая и зачлась бы въ счетъ пени съ туркменъ.

На основаніи этого предписанія Головачовъ остановилъ уничтоженіе юмудскихъ селеній и запасовъ и рѣшился остаться весь слѣдующій день (12-го іюля) въ Змукширѣ, дабы выждать результатъ прибытія въ среду туркменъ освобожденныхъ изъ Хивы заложниковъ.

Съ своей стороны, генералъ Головачовъ послалъ къ собравшимся въ окрестностяхъ Ильяллы туркменамъ одного юмуда, для убѣжденія, что дальнѣйшее сопротивленіе ихъ ни къ чему доброму не поведетъ, и лучше будетъ, если туркмены смирятся и явятся въ отрядъ съ повинною.

Рѣшено было, если 12 іюля къ вечеру депутація отъ туркменъ не явится къ генералу Головачову, то 13 числа продолжать движеніе отряда на Ильяллы.

12 іюля, къ вечеру, депутація отъ туркменъ въ отрядъ не явилась. Поэтому 13 числа отрядъ выступилъ изъ Змукшира далѣе, перешелъ пески и остановился на ночлегъ на дорогѣ, не доходя селенія Чандырѣ, у самаго начала окружающихъ его садовъ.

Подходя къ мѣсту ночлега, начальникъ получилъ извѣстіе, что туркмены, въ числѣ болѣе 100 тыс., собрались на оконечности арыка Куляни-яба, ближе къ Кизыль-такиру, что они страшно раздражены и готовятся къ отчаянному сопротивленію. Туркменскіе старшины писали: «Вы приказали всѣмъ юудамъ уплатить триста тысячъ рублей. Всѣ туркмены, изъ боязни, собрались въ одно мѣсто. Мы намѣрены были уплатить деньги, продавъ наши пашни и скотину. Если бы вы оцѣнили вытоптаннѣй вами нашъ хлѣбъ и захваченную скотину и дали мѣсяць сроку, то остальные деньги мы представили бы; если нѣтъ, то у насъ не достанетъ силы оказать вамъ эти услуги».

Генералъ Головачовъ не находилъ возможнымъ измѣнить срокъ уплаты пени и предполагалъ настаивать, чтобы 100 тыс. рублей были уплачены 17 іюля. Если-же выяснилось бы, что юуды 14 числа не собираютъ денегъ для уплаты пени, то Головачовъ рѣшилъ дѣйствовать противъ нихъ, какъ противъ ослушниковъ приказаній русской власти. Тѣмъ не менѣе, дабы еще разъ испытать способъ увѣщанія и переговоровъ, начальникъ отряда написалъ юудамъ: «На письмо ваше, посланное къ генералъ-губернатору, увѣдомляю васъ, что вы должны непременно внести первые 100 тыс. рублей ко мнѣ во вторникъ, 17 іюля; ежели я узнаю, что вы съ сегодняшняго дня (13 числа) не начнете сбора денегъ, и юудскіе старшины не явятся ко мнѣ завтра доложить о началѣ сбора денегъ, то я поступлю съ юудами какъ съ ослушниками приказаній генералъ-губернатора».

Между тѣмъ, около трехъ часовъ пополудни (13 іюля) было получено донесеніе съ пикетовъ, что съ западной стороны лагеря появилась значительная партія туркменъ. Вслѣдъ затѣмъ туркмены показали въ большихъ массахъ и произвели нападеніе на отрядъ. Но были отбиты, потерявъ много ранеными и убитыми. У насъ потери: пять убитыхъ, въ томъ числѣ офицеръ, и 1 раненый.

Ночь на 11 число прошла спокойно. Днемъ, около 11 часовъ, явилась въ лагерь депутація отъ юудовъ. Туркмены снова повторяли заявленія о мѣсячномъ срокѣ и объ оцѣнкѣ потеряннаго въ хазаватскихъ земляхъ имущества. Головачовъ, отвѣчая старшинамъ, ссылаясь на то, что было сказано имъ въ вышеприведенномъ письмѣ къ туркменамъ. Переговоры не повели ни къ какимъ результатамъ. Туркмены не дѣлали уступокъ и повторяли, что если не оцѣнятъ и не возьмутъ въ расчетъ истребленнаго и уничтоженнаго имущества, то они не въ состояніи уплатить пению.

Вообще, дѣло стояло въ такомъ положеніи, что начальнику отряда ни одной минуты не приходилось останавливаться на иномъ рѣшеніи, какъ на продолженіи наступательнаго движенія противъ туркменъ, чтобы сломить упорство и наказать ихъ. Очевидно было, что, собравшись въ такихъ огромныхъ



БОКОВОЙ ФАСАДЪ КИЧИРМЕСЪ-УАВА.

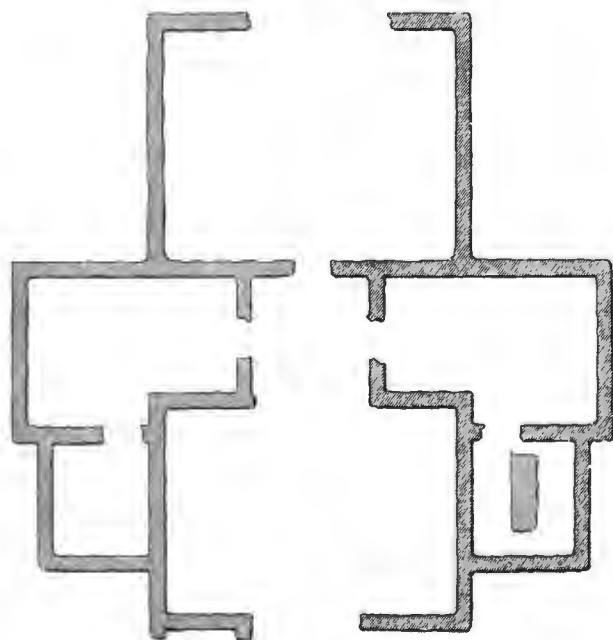

1 2 3 4 5 саж.

массахъ, туркмены пріободрились духомъ; считая русскій отрядъ сравнительно съ ними совершенно ничтожнымъ, который они, по ихъ выраженію, въ одинъ мигъ могли затоптать, старшины туркменскіе въ сношеніяхъ своихъ съ начальникомъ отряда дѣлались замѣтно настойчивѣе, заносчивѣе и упорнѣе. Всякая проволочка, замедленіе, новые переговоры вели лишь къ усложненію дѣла. Поэтому начальникъ отряда рѣшилъ прекратить переговоры и продолжать наступательное движеніе прямо въ центръ средоточія туркменскаго скопища, собравшагося на пространствѣ между Кизыль-такиромъ и Ильяллы. 15 іюля предположено было, съ шестью ротами, при артиллеріи и съ кавалеріею, двинуться противъ туркменъ, собранныхъ на арыкѣ Куляни-ябъ, пересѣкающемъ дорогу изъ Ильяллы въ Кизыль-такиръ.

Мѣстность, по которой предстояло войскамъ идти впередъ, представляетъ сначала, на протяженіи около 3 верстъ, густые сады и пашни, перерѣзанные по всѣмъ направленіямъ стѣнками и трудно проходимыми канавами; затѣмъ нужно было сдѣлать переходъ черезъ шахъ-абатскій каналъ по деревянному мосту, расположенному подъ самой стѣной города Ильяллы. Минувъ этотъ городъ, путь снова, на протяженіи около 8 верстъ, идетъ садами, а потомъ выходитъ на обширную равнину, тянущуюся до Кизыль-такира и далѣе до Куня-ургенча. Равнина перерѣзана множествомъ большихъ канавъ, представляющихъ значительныя задержки и затрудненія при движеніи, такъ какъ мостовъ чрезъ нихъ не было, а по глубинѣ канавъ и крутизнѣ ихъ береговъ онѣ были продимы въ бродъ только по дорогѣ и въ еще нѣкоторыхъ мѣстахъ по сторонамъ ея.

13 іюля Головачовъ сообщилъ о своемъ намѣреніи произвести рѣшительное движеніе противъ туркменъ начальнику оренбургскаго отряда полковнику Саранчову, которому, какъ припомнимъ, приказано было двигаться на Кизыль-такиръ изъ Куня-ургенча.

14 іюля оренбургскій отрядъ вышелъ изъ Куня-ургенча и достигъ въ этотъ день канала Шамратъ. Выступленіе съ этого послѣдняго на другой день, 15 іюля, далѣе къ Кизыль-такиру, замедлилось позднимъ приходомъ на Шамратъ выючнаго обоза.

Часть войска отряда Головачова, назначенная для дѣйствія 15 іюля противъ туркменъ, должна была двигаться совершенно на-легкѣ, безъ всякихъ тяжестей. Весь обозъ рѣшено было стянуть въ общій вагенбургъ, оставивъ его на мѣстѣ лагеря у Чандыра, подъ прикрытіемъ двухъ ротъ и 2 картечницъ.

Выступленіе отряда назначено было въ 12 часовъ ночи съ 14 на 15 іюля, съ такимъ расчетомъ, чтобы настигнуть туркменъ на разсвѣтѣ 15 числа. Нельзя не замѣтить, что движеніе по неизвѣстной мѣстности, по узкимъ дорогамъ, черезъ перерѣзанные канавами и стѣнками сады и селенія, въ совершенной темнотѣ, было по меньшей мѣрѣ рисковано.

Въ 9½ часовъ вечера на одномъ изъ пикетовъ раздались выстрѣлы; затрубили тревогу и отрядъ всталъ въ ружье. Выстрѣлы сдѣланы были по небольшой партіи туркменъ, челоѣкъ около тридцати, приближавшихся къ нашему пикету, расположенному въ садахъ. Туркмены бросились назадъ и скрылись. Все затѣмъ затихло; данъ былъ сигналъ отбой и отрядъ продолжалъ отдыхать. Въ одиннадцатомъ часу ночи начальнику отряда дали знать, что кругомъ всего лагеря, по временамъ, показываются огоньки, слышно ржаніе лошадей и что отрядъ окруженъ непріателемъ на самомъ близкомъ разстояніи. На основаніи этихъ свѣдѣній начальникъ отряда рѣшилъ отложить выступленіе въ 12 часовъ ночи и начать его не ранѣе какъ передъ самымъ разсвѣтомъ.

Около трехъ часовъ утра, еще въ темнотѣ передъ разсвѣтомъ, вагенбургъ былъ устроенъ и отрядъ уже начиналъ вытягиваться по дорогѣ въ Ильяллы. Было почти темно; заря едва занималась.

Первою тронулась съ бивака кавалерія.

Едва кавалерія стала вытягиваться съ бивака, по двумъ мостамъ, на дорогу къ Ильяллы, какъ вдругъ, на всемъ пространствѣ вокругъ отряда, послышались оглушительные крики и гиканье; массы конныхъ туркменъ ринулись на лагерь и, преимущественно, на лѣвый его фашъ. Бывшія впереди ракетная батарея и двѣ оренбургскія сотни быстро развернулись, и ракетная батарея открыла огонь по непріателю. Одновременно съ этимъ, 6 сотенъ казаковъ, слѣдовавшихъ позади, бросились въ атаку правѣе и лѣвѣе головного дивизіона.

Какъ только раздались крики непріателя и ракетная батарея открыла огонь, генераль Головачовъ повелъ впередъ бѣгомъ роты 2-го стрѣлковаго баталіона къ позиціи ракетной батареи; начальникъ отряднаго штаба подполковникъ Фриде, оставшійся на мѣстѣ бивака, сдѣлалъ въ то же время распоряженіе о выѣздѣ артиллеріи вправо, такъ какъ, по особенно сильнымъ, пронзительнымъ крикамъ и топоту лошадей, слышно было, что непріателъ прорывается въ этомъ направленіи въ огромныхъ массахъ. Въ ту же сторону направились и роты 3-го стрѣлковаго баталіона; 8-й линейный баталіонъ, прикрывая артиллерію, двинулся также вправо. Поразительную картину представляло въ это время поле дѣйствія, которое еще за нѣсколько минутъ передъ тѣмъ было такъ тихо и спокойно. Дикія взвизгиванія туркменъ, неистовые крики ихъ, стоны раненыхъ, гулъ ружейной и орудійной пальбы, все смѣшалось въ общемъ хаосѣ, надъ которымъ царила темнота ночи и густо разстился пороховой дымъ. Какъ только Головачовъ подошелъ съ стрѣлками къ позиціи ракетной батареи, эта послѣдняя живо приняла влѣво, чтобы очистить мѣсто 2-му стрѣлковому баталіону. Роты бѣгомъ выстроили фронтъ и дали нѣсколько залповъ по туркменамъ, подскакавшимъ въ это время



ҚИЧИРМЕСЪ-УАВА,

Әлиэъ г. Шаббазъ-Бели.

Довлодено Қирзугов. с. Петербургъ, 17 июля 1876 года.

Эскицизи заготовлены Государственныхъ бумагахъ.

почти къ самому фронту стрѣлковъ; не смотря на полумракъ, можно было раз-
смотрѣть даже лица и фигуры нападавшихъ. Туркмены дрались съ отчаянной
рѣшимостью; они подскакивали къ позиціи, большею частью сидя по двое на
лошади. Задніе моментально соскакивали съ лошадей и, надвинувъ свои вы-
сокія шапки на глаза, бѣгомъ, съ саблями и айбалтами въ рукахъ, кидались
на штыки; завязался здѣсь рукопашный бой; офицерамъ 2-го стрѣлковаго
баталіона пришлось шашками отбиваться отъ непріятеля. Нѣсколько залповъ
стрѣлковъ по толпамъ туркменъ охладили первый пылъ ихъ натиска. Толпы
отхлынули, и бой въ этомъ пунктѣ позиціи превратился въ живую ружейную
перестрѣлку.

Казацьи сотни, которымъ пришлось принять на себя первый натискъ
отчаянной атаки непріятеля, должны были вскорѣ отойти назадъ. Позиціи
казаковъ въ боевой линіи немедленно же заняли роты 3-го стрѣлковаго ба-
таліона. Когда онѣ выстраивали фронтъ, а сотни отступали, непріятель про-
рвался, на плечахъ казаковъ, до передовыхъ пѣхотныхъ частей отряда, и
стрѣлкамъ 3-го баталіона пришлось штыками и залпами пробиваться впередъ.
Остановленный этимъ на нѣсколько минутъ, непріятель снова кинулся въ атаку
и завязалъ рукопашную схватку. Минута была рѣшительная. Нѣсколько
отчаянныхъ удалцовъ, прорвавшихся внутрь боевой линіи, были переколоты
штыками. Разогнавъ насѣдавшія на нихъ толпы туркменъ, роты 3-го стрѣл-
коваго баталіона открыли огонь залпами по садамъ, въ которыхъ замѣтно
было скопленіе огромныхъ непріятельскихъ партій.

Въ моментъ начала непріятельскаго нападенія, артиллерія отряда стояла
у моста, на мѣстѣ бивака, обѣ полубатареи въ походныхъ колоннахъ. Под-
полковникъ Терейковскій развернулъ батарею и далъ нѣсколько картечныхъ
выстрѣловъ. Но затѣмъ, вслѣдствіе новаго натиска туркменъ съ противопо-
ложныхъ сторонъ, и орудія батареи пришлось повернуть въ діаметрально про-
тивоположныя стороны.

Дѣйствіе картечи было вполне удачное; крики тотчасъ же смолкли, не-
пріятель отхлынулъ, и батарея безпрепятственно выѣхала затѣмъ на новую
позицію и пристроилась къ правому флангу 3-го баталіона; здѣсь ей при-
шлось только прогнать отступавшаго непріятеля картечными гранатами.

8-й линейный баталіонъ, во все время атаки туркменъ, прикрывалъ
артиллерію; ему также пришлось отбивать штыками насѣдавшаго на роты
непріятеля, поражая его въ то же время и залпами. На вагенбургъ отряда,
прикрывавшійся двумя ротами 4-го стрѣлковаго баталіона и скорострѣльными
орудіями, нападеніе сдѣлано было почти одновременно съ нападеніемъ на
весь фронтъ боевой линіи. Роты и картечницы отбили всѣ атаки туркменъ.

Приведенное описаніе боя 15 іюля, подъ Чандыромъ, заняло болѣе вре-
мени въ изложеніи его, чѣмъ оно было на самомъ дѣлѣ. Налетѣлъ ураганъ,

оборвался на стали русскихъ штыковъ и постепенно затихъ. Еще не вполне разсвѣло, какъ нахлынувшія массы туркменъ, отраженные на всѣхъ пунктахъ, повернули назадъ и поспѣшно скрылись изъ виду нашего отряда.

Мечта туркменъ затоптать русскій отрядъ не сбылась. Безъ всякаго преувеличенія можно сказать, что въ дѣлѣ 15 іюля войска наши выказали замѣчательное хладнокровіе, мужество и стойкость. Только съ замѣчательною выдержкою и боевою подготовкою наша горсть храбрецовъ могла устоять противъ напора несмѣтныхъ полчищъ разъяренныхъ, дикихъ туркменъ. Почти всѣмъ чинамъ отряда довелось отбиваться въ рукопашную. Особенно критическою была та минута, когда туркмены, на плечахъ 8-й оренбургской сотни, потерявшей убитымъ своего храбраго командира, подполковника Есипова, прорвались за фронтъ боевой линіи. Въ этой атакѣ участвовали, кромѣ конныхъ, также и пѣшіе туркмены, вооруженные исключительно холоднымъ оружіемъ. Они подсакивали къ фронту, сидя на крупахъ лошадей туркменскихъ всадниковъ, и, въ нѣсколькихъ шагахъ отъ фронта, прыгивали съ коней и кидались въ атаку. Босые, въ однѣхъ рубахахъ, съ засученными рукавами, закрывая лѣвой рукой глаза, они, съ гикомъ и воплями, ворвались въ образовавшійся между 2-мъ стрѣлковымъ баталіономъ и 8-ю оренбургскою сотнею промежуткомъ и кинулись на конвой начальника отряда. Въ это время генералъ Головачовъ былъ раненъ сабельнымъ ударомъ въ кисть правой руки. Одновременно съ нимъ были ранены, саблями въ голову, начальникъ штаба отряда подполковникъ Фриде и капитанъ Маевъ.

Когда совершенно разсвѣло, непріятеля уже почти не было видно, и гикъ его и завыванія слышались далеко отъ линіи боевого расположенія войскъ. Роты и сотни стояли въ порядкѣ, а картечныя гранаты наши провожали отступавшія по всѣмъ направленіямъ толпы туркменъ. Масса тѣлъ, лежавшихъ кругомъ боевой линіи и за нею, свидѣтельствовала объ огромномъ уронѣ, который понесъ непріятель въ дѣлѣ 15 іюля.

Приказавъ немедленно же пополнить заряды и снаряды и перенести въ вагенбургъ нашихъ убитыхъ и раненыхъ, генералъ Головачовъ, въ тотъ же день, двинулся съ отрядомъ далѣе, черезъ городъ Ильяллы, по дорогѣ къ Кизыль-такиру. Для охраны вагенбурга оставлены были двѣ роты стрѣлковъ и четыре орудія.

Движеніе въ началѣ происходило спокойно, безъ выстрѣла. На разстояніи восьми верстъ отъ Чандыра непріятель нигдѣ не показывался. Но едва колонна прошла ильяльинскіе сады и достигла обширной поляны, гдѣ начался уже земли туркменъ рода имралы, какъ повсюду снова показались массы туркменъ, окружившія отрядъ со всѣхъ сторонъ.

Съ этой минуты, на протяженіи восьми верстъ, войскамъ пришлось идти съ боемъ. Общій видъ боевого марша войскъ представлялъ форму четырехъ-

угольника, внутри котораго слѣдовалъ обозъ, а на высотѣ задняго фаса каре шла кавалерія въ взводныхъ колоннахъ. Артиллерія, при каждой остановкѣ отряда, выѣзжала въ то направленіе, гдѣ массы туркменъ представляли наибольшую цѣль. Туркмены особенно насѣдали на тылъ отряда, при переправахъ его чрезъ арыки, когда приходилось дефилировать по узкимъ дорогамъ, прорѣзывающимъ крутыя и высокія насыпи, составляющія берега арыковъ.

Медленно, шагъ за шагомъ, подвигаясь впередъ, войска успѣшно отражали всѣ попытки непріятеля къ нападенію.

Въ одиннадцатъ часовъ дня непріятель совершенно скрылся, и отрядъ спокойно расположился на позиціи на арыкѣ Ана-Муратъ-бай.

Потеря наша въ дѣлѣ 15 іюля была слѣдующая: убиты: штабъ-офицеръ—одинъ (подполковникъ Есиповъ), нижнихъ чиновъ—три; ранены: генераль, два штабъ-офицера и два оберъ-офицера ¹⁾, нижнихъ чиновъ 32. Потеря непріятеля была значительная: по показанію туземцевъ, туркмены потеряли убитыми до 800 человекъ; число раненыхъ неизвѣстно.

По собраннымъ свѣдѣніямъ, въ дѣлѣ 15-го іюля приняли участіе, кромѣ юмудовъ, туркмены слѣдующихъ родовъ: гокланы, два отдѣленія чаудоровъ, имралы, часть алиелы и карадашлы. Кромѣ того, подходили къ театру дѣйствія большія массы, но въ дѣло не успѣли.

Число всѣхъ туркменъ, участвовавшихъ въ бою 15-го іюля, простиралось, по рассказамъ туземцевъ, до 10,000 человекъ, въ томъ числѣ около 4,000 было пѣшихъ.

16 іюля отрядъ Головачова прошелъ до арыка Ходжа-Гельды-ханъ.

На разсвѣтѣ 17 іюля, прибывшіе въ отрядъ два иранца показали, что туркмены двинулись на Куны-ургенчъ, а небольшая часть ихъ потянулась въ направленіи къ Змукширу. Выступивъ, согласно прежняго предположенія, на Кукчукъ, отрядъ вскорѣ замѣтилъ впереди большую пыль. Тотчасъ-же вся кавалерія, подъ начальствомъ полковника Блока, выслана была на рысяхъ впередъ. Черезъ часъ получено было донесеніе, что туркмены настигнуты. Казачьи сотни насккали на непріятельскій вагенбургъ, состоявшій изъ 200—300 арбъ, съ нагруженнымъ на нихъ имуществомъ, занятый вооруженными туркменами. Обозъ былъ взятъ, при чемъ изрублено до 200 туркменъ.

Кавалерія затѣмъ продолжала движеніе далѣе и въ семи верстахъ отъ первой стычки встрѣтила новый обозъ въ 400 арбъ, которыми и овладѣла, изрубивъ множество туркменъ. Наконецъ въ пескахъ настигнутъ былъ третій вагенбургъ изъ 1,000 арбъ. Туркмены оставили въ нашихъ рукахъ множество рогатаго скота, верблюдовъ и все имущество, бывшее на арбахъ.

¹⁾ Генераль Головачовъ, полковники фонъ-Мейеръ и Фриде, капитанъ Маевъ и сотникъ Ивановъ.

Овладев третьимъ вагенбургомъ, полковникъ Блокъ прекратилъ преслѣдованіе. Потеря наша въ трехъ встрѣчахъ съ непріятелемъ ограничилась тремя легко ранеными казаками и двумя джигитами; уронъ непріятеля былъ огромный. 17 іюля кавалеріею отбито у туркменъ 5,237 головъ крупнаго и мелкаго скота, 119 верблюдовъ и до трехъ тысячъ арбъ, нагруженныхъ разнымъ имуществомъ.

Во время описанныхъ дѣйствій кавалеріи, генералъ Головачовъ съ пѣхотою и орудіями продолжалъ движеніе слѣдомъ за казачьими сотнями. Тѣла убитыхъ туркменъ встрѣчались повсюду на дорогѣ. Видно было, что кавалерія преслѣдовала непріятеля энергично и что въ день 17 іюля туркменамъ нанесенъ былъ послѣдній и рѣшительный ударъ. Пораженный паникою, бѣгущій непріятель разсѣлся въ разныя направленія мелкими партіями и, не пытаясь сопротивляться, искалъ спасенія въ пескахъ. Головачовъ подошелъ къ кавалеріи полковника Блока на арыкѣ Касымъ-ябѣ, предъ началомъ песковъ. Здѣсь начальникъ кавалеріи прекратилъ преслѣдованіе и остановился въ ожиданіи пѣхотной колонны. Давъ отдыхъ войскамъ и приказавъ собрать скотъ и сжечь всѣ туркменскія арбы, Головачовъ, въ 3¹/₂ часа пополудни, выступилъ съ отрядомъ обратно и, дойдя до низовья арыка Куляни-яба, расположился здѣсь на ночлегъ. На этой позиціи начальникъ отряда былъ встрѣченъ полковникомъ Саранчовымъ, выѣхавшимъ къ нему съ частью войскъ оренбургскаго отряда.

Съ позиціи у Куляни-яба отрядъ, 18 іюля, направился къ Ніязъ-шейху, гдѣ и сталъ лагеремъ, въ ожиданіи прибытія изъ Хивы главнаго начальника войскъ.

Оренбургскій отрядъ дошелъ въ этотъ же день до Ильяллы и расположился лагеремъ подъ стѣнами города.

Съ открытіемъ туркменами враждебныхъ дѣйствій противъ отряда генерала Головачова, шайки ихъ показались на всѣхъ путяхъ къ Хивѣ, и сообщенія войскъ, оставшихся въ лагерѣ подъ Хивою, съ отрядами генерала Головачова и оренбургскимъ, были временно прерваны. Не получая съ 9 по 14 число извѣстій отъ Головачова, генералъ Кауфманъ, въ виду общаго возстанія всѣхъ туркменскихъ родовъ, счелъ необходимымъ лично присутствовать и руководить дѣломъ на самомъ театрѣ дѣйствій. Для этого, утромъ 15 іюля, въ Хивѣ послѣшно сдѣланы были распоряженія о сформированіи отряда, который долженъ былъ сопровождать командующаго войсками въ туркменскія земли. Къ вечеру того же дня отрядъ въ составѣ 10 ротъ ¹⁾, 8 орудій и сотни выступилъ изъ Хивы.

Отрядъ слѣдовалъ на Хазаватъ и отсюда къ Змукширу по сѣверной

¹⁾ Въ томъ числѣ пять ротъ апшеронскаго полка.

сторонѣ хазаватскаго канала. Поселенія юмудовъ, въ этихъ мѣстахъ не пройденныя отрядомъ генерала Головачова ¹⁾ хотя и были брошены жителями, но они были цѣлы и нетронуты. Поселенія эти представляли такія же тщательно обработанныя, богатыя пашни, сады и поля, какъ у узбековъ и прочаго осѣдлаго населенія ханства. Поля еще не были убраны; въ домахъ и сакляхъ повсюду замѣтны были слѣды поспѣшнаго оставленія юмудами ихъ жилищъ. 18 іюля отрядъ ночевалъ у развалинъ крѣп. Змукширъ, а 19 утромъ Кауфманъ прибылъ съ войсками въ Ильяллы. Здѣсь онъ нашелъ отряды Головачова и оренбургскій расположенными по обѣ стороны Ильяллы.

Прибытіе изъ Хивы новаго отряда и сосредоточеніе подъ стѣнами Ильяллы, составляющаго центръ туркменскихъ кочевьевъ, большей части русскихъ войскъ, дѣйствовавшихъ въ Хивинскомъ ханствѣ ²⁾, подвинули разрѣшеніе туркменскаго вопроса. Разбитые на-голову отрядомъ Головачова, туркмены рѣшили, въ виду грозной нашей силы, собравшейся у Ильяллы, смириться, прекратить враждебныя ихъ противъ насъ дѣйствія и подчиниться требованію о взносѣ пени, наложенной на нихъ главнымъ начальникомъ русскихъ войскъ.

Ослабленные матеріально, пораженные нравственно, хазаватскіе юмуды, этотъ сильнѣйшій и многочисленный родъ хивинскихъ туркменъ, разсѣялись по всѣмъ направленіямъ и въ первый моментъ не знали: на что имъ рѣшиться, что предпринять?—Загнанные въ большихъ массахъ, съ остатками ихъ стадъ, въ пески, они страдали и погибали тамъ отъ безводія и безкормицы ³⁾.

На другой же день по прибытіи главнаго начальника войскъ къ Ильяллы 20 іюля, начали являться въ русскій лагерь отдѣльныя личности юмудовъ съ мольбою о пощадѣ и съ просьбою позволить имъ вернуться и сѣсть на свои мѣста по хазаватскому каналу. Имъ дано было это разрѣшеніе, но съ однимъ непремѣннымъ условіемъ—опомниться и перестать мечтать, что отъ исполненія требованій русской власти имъ когда-либо удастся безнаказанно уклониться. Генераль Кауфманъ, имѣя въ виду окончательно сломить упорство юмудовъ и привести ихъ къ покорности, предполагалъ дать имъ нѣсколько времени на возвращеніе къ своимъ поселеніямъ и затѣмъ взыскать съ нихъ пени въ половинномъ размѣрѣ противъ прежде опредѣленной.

¹⁾ Онъ шелъ южной стороною хазаватскаго канала.

²⁾ Въ Хивѣ, при войсковыхъ интендантскихъ складахъ и разныхъ запасахъ и при лазаретѣ, остались 6 ротъ, 2 орудія, полсотни казаковъ и команды хлѣбопековъ, сажениковъ и другихъ чинновъ отъ всѣхъ частей войскъ, ушедшихъ въ походъ.

³⁾ По ихъ собственному показанію, въ пескахъ они потеряли значительно большее количество своихъ стадъ, сравнительно съ отбитымъ войсками въ юмудскую экспедицію.

Пораженіе хазаватскихъ юмудовъ произвело огромное впечатлѣніе по всей территоріи Хивинскаго ханства. Страхъ предъ могуществомъ туркменъ, вѣра въ ихъ непобѣдимость замѣтно были поколеблены въ хивинскомъ народѣ. Узбеки и вообще осѣдлое населеніе ханства, издавна и постоянно страдавшіе отъ хищничества и разбоевъ туркменъ, были очень довольны постигнутою ихъ участью; разгромъ туркменъ и особенно наказаніе хазаватскихъ юмудовъ осѣдлое населеніе ханства считало дѣломъ вполне ими заслуженнымъ и актомъ высшей справедливости. Также смотрѣлъ на это дѣло и Сеидъ-Магометъ Рахимъ-ханъ. Онъ выслалъ въ Ильялы, къ главному начальнику войскъ, посланца, которому поручилъ передать генералу Кауфману поздравленія по случаю побѣды надъ туркменами и пораженія этихъ исконныхъ враговъ общаго порядка въ ханствѣ.

Прочіе роды туркменъ, еще послѣ дѣла 15 іюля подъ Чандыромъ, начали уже отставать отъ хазаватскихъ юмудовъ и расходиться по своимъ кочевьямъ.

Предъ началомъ туркменской экспедиціи, предполагено было взисканіе съ туркменъ пени произвести въ такомъ послѣдовательномъ порядкѣ: сперва объявить и взискать контрибуцію съ хазаватскихъ юмудовъ; затѣмъ, когда выяснится вопросъ, уплатятъ они пеню или нѣтъ, объявить наложеніе контрибуціи на прочіе роды хивинскихъ туркменъ. Описанныя событія выяснили, что хазаватскіе юмуды не хотѣли исполнить требованіе по взносу денегъ. За это они жестоко поплатились. Оставалось затѣмъ, слѣдовательно, взискать пеню съ прочихъ родовъ, тѣмъ болѣе, что завѣдомо было извѣстно участіе ихъ въ общемъ противъ русскихъ возстаніи.

На основаніи этихъ соображеній, 21 іюля собраны были въ русскій лагерь у Ніязъ-шейха старшины отъ всѣхъ родовъ туркменъ, живущихъ на хивинскомъ оазисѣ, кромѣ хазаватскихъ юмудовъ, и имъ объявлено было о наложеніи на нихъ пени въ 310,500 рублей.

Чтобы опредѣлить эту цифру, собраны были и тщательно провѣрены свѣдѣнія о количествѣ населенія туркменскихъ родовъ и, пропорціонально числу жителей каждаго рода отдѣльно, распределена была денежная пеня, въ общей сложности выразившаяся въ вышеприведенной цифрѣ ¹⁾.

¹⁾ По родамъ контрибуція на туркменъ была наложена въ слѣдующемъ размѣрѣ:

На родъ имралы, считая ихъ 2,500 кибитокъ, по 15 тил.—37,500 руб.

— — чаудоровъ — — 3,500 — — — — 52,500 —

— — карадашлы — — 2,000 — — — — 30,000 —

— — караджельгелды — 1,500 — — 20 — 30,000 —

— — алиелы } — — 1,500 — — 15 — 22,000 —

— — гокланы } — — 1,500 — — 15 — 22,000 —

Итого 172,500 тиллей или 310,500 руб.



УЛИЦА Г. ИЛЬЯЛЫ ВЛИЗЬ БАЗАРА

Родъ кара-чоха, имѣющій свои поселенія въ окрестностяхъ Куня-ургенча и не принимавшій участія въ общемъ возстаніи туркменъ, былъ освобожденъ отъ денежнаго взысканія; объ этомъ было объявлено старшинамъ этого рода въ присутствіи представителей отъ прочихъ туркменъ.

Во всѣ роды туркменъ, за подписью и печатью главнаго начальника русскихъ войскъ, разосланы были объявленія, въ которыхъ были обозначены сумма пени, подлежащая ко взысканію съ cadaго рода, и правила ея взноса.

Въ виду недостатка наличныхъ денегъ, разрѣшено было туркменамъ половину контрибуціи внести деньгами, другую верблюдами ¹⁾. Въ счетъ денегъ разрѣшено было принимать также серебро и золото въ слиткахъ и въ вещахъ, при чемъ серебро считалось 25 руб. за фунтъ, золото—4 руб. 40 коп. за золотникъ.

Срокъ уплаты опредѣленъ былъ слѣдующій: первую половину туркмены обязывались внести въ шесть дней съ 22 іюля, другую половину—въ слѣдующіе затѣмъ шесть дней. Окончательный срокъ уплаты пени назначенъ былъ 2 августа.

Для наблюденія за ходомъ сбора пени, войска туркестанскаго и кавказскаго отрядовъ остались въ лагерѣ у Ильяллы; оренбургскій же отрядъ былъ передвинутъ 22 іюля, къ Кизыль-такиру. Кочевья туркменъ, съ которыхъ взыскивалась пеня, расположены частью около Ильяллы, частью въ окрестностяхъ Кизыль-такира. Для сбора контрибуціи, въ отрядахъ учреждены были комиссіи, въ которыя туркмены сдавали причитающуюся съ нихъ пеню.

На другой же день послѣ объявленія старшинамъ о контрибуціи, туркмены начали пріѣзжать въ русскіе лагеря для сдачи пени, и въ первые дни сборъ шелъ довольно успѣшно, затѣмъ слабѣе. 27 іюля истекалъ срокъ уплаты первой половины пени. 26 числа признано необходимымъ разослать во всѣ роды объявленія главнаго начальника русскихъ войскъ, коими туркмены предупреждались, что 27 числа кончается шестой день для взноса первой половины пени.

Очевидно было общее желаніе туркменъ внести все требуемое въ назначенный срокъ, чтобы тѣмъ избавиться отъ наказанія. Но, вмѣстѣ съ тѣмъ, съ начала сбора пени уже можно было предвидѣть, что туркмены не справятся съ дѣломъ и не уплатятъ всего опредѣленнаго съ нихъ взысканія въ назначенный 12-ти-дневный срокъ ²⁾.

¹⁾ Верблюды принимались только здоровые, зрѣлые, не иначе какъ съ исправными сѣдлами. Цѣна за верблюда опредѣлена была 50 руб.

²⁾ Денегъ туркмены представляли вообще мало; они приносили въ комиссіи больше серебряныя вещи въ видѣ женскихъ украшеній: колець, браслетъ, головныхъ уборовъ, и проч. Во время стоянки войскъ подъ г. Ильяллы, въ лагерѣ былъ постоянный базаръ, на которомъ туркмены продавали лошадей, ковры и другіе предметы своего издѣлія. Вырученныя на базарѣ деньги туркмены тотчасъ-же несли въ ближайшую комиссію.

По истеченіи срока уплаты первой половины контрибуціи, въ виду явнаго, очевиднаго старанія туркменъ исполнить требованіе русскихъ, признано было невозможнымъ привести въ исполненіе угрозу и наказать туркменъ. Очевидно было, что карать ихъ за невзносъ всей требуемой суммы въ первую половину срока было бы несправедливо, жестоко, а по послѣдствіямъ, быть можетъ, и вредно. Но и уменьшить опредѣленную цифру признавалось неудобнымъ. Оставалось одно средство для облегченія туркменамъ уплаты пени—разложить ее на болѣе продолжительный срокъ. 27 іюля послано было во всѣ туркменскіе роды объявленіе главнаго начальника войскъ, въ которомъ заявлялось, что, усмотрѣвъ изъ того, какъ вносится въ пріемныя комиссіи пеня, желаніе туркменъ расплатиться, командующій войсками продолжаетъ имъ срокъ уплаты первой половины контрибуціи и приметъ мѣры наказанія противъ тѣхъ родовъ, у которыхъ будетъ замѣчено, вмѣсто ежедневнаго усиленія взноса до полной расплаты, уменьшеніе представленія денегъ и верблюдовъ.

Но и эта мѣра не достигла полного результата: туркмены не справились съ дѣломъ, и ко 2 августа, дню окончательнаго срока уплаты всей контрибуціи, внесли только одну третью часть ея ¹⁾.

Не смотря на это, оставаться русскимъ отрядамъ долѣе подъ Ильяльи и наставлять, чтобы туркмены непремѣнно уплатили всю пеню, не представлялось возможнымъ. Наступилъ уже августъ мѣсяць; нужно было вернуться въ Хиву, покончить тамъ разныя дѣла, заключить мирный договоръ съ ханомъ, приготовиться къ обратному походу и успѣть совершить его до наступленія холодовъ. Кромѣ всего этого, туркестанскимъ войскамъ предстояло еще, до обратнаго похода, переправиться на правый берегъ Аму и устроить тамъ укрѣпленіе и помѣщенія для войскъ, оставляемыхъ на Аму-дарьѣ.

Въ виду изложеннаго, главный начальникъ войскъ не счелъ возможнымъ долѣе оставаться въ Ильяллахъ и рѣшилъ отсрочить окончательную уплату пени туркменами на неопредѣленный срокъ.

2 августа снова собраны были всѣ туркменскіе старшины въ лагерь и имъ объявлено было слѣдующее: не желая подвергать народъ поголовному наказанію и раззоренію за непредставленіе, по краткости срока, всей причитающейся съ туркменъ пени, имъ разрѣшалось уплачивать эту пеню по мѣрѣ возможности, лишь-бы она, рано или поздно, была непремѣнно вся представлена. Для обезпеченія взноса туркменами пени, взяты были заложники, изъ каждаго рода по нѣсколько старшинъ и почетныхъ людей, которыхъ и обѣщано было освободить тотчасъ-же по уплатѣ туркменами всей

¹⁾ Всего слѣдовало 310,500 р., внесено же было 91,739 руб.; изъ этого числа 45,539 руб. деньгами и металломъ и на 46,200 р. верблюдами (924 верблюда, по 50 р. каждый).



Курганы для А. Чарина из Б. Масгала, № 145.

РАЗВАЛИНЫ ДЕУ-КЕСКЕНА.

причитающейся съ нихъ суммы ¹⁾). Туркменамъ объявлено было также, что они могутъ, въ счетъ пени, поставить пшеницу въ мукѣ или въ зернѣ.

Въ это время командующаго войсками озабочивалъ вопросъ объ обезпеченіи, на продолжительный срокъ, провіантомъ войскъ, которыя оставались на правомъ берегу Аму-дарьи. По расчету, для обезпеченія войскъ амударьинскаго отряда провіантомъ въ 10-ти-мѣсячной пропорціи, требовалось 48 тыс. батмановъ муки. Это количество разложено было между туркменскими родами и имъ приказано было доставлять пшеницу въ г. Ханки. За батманъ муки опредѣлена была плата въ 85 коп.

31 іюля генералъ Кауфманъ отправился въ Кизыль-такирь, для осмотра оренбургскаго отряда, а также для того, чтобы проститься съ оренбургскими войсками, которыя уже не предполагалось возвратитъ въ Хиву, а прямо направить въ обратный походъ съ позиціи на Кизыль-такирь.

3 августа войска туркестанскаго и кавказскаго отрядовъ выступили изъ лагеря подъ г. Ильялы обратно въ Хиву.

Отрядъ слѣдовалъ тѣмъ же маршрутомъ, какъ и въ передній путь, черезъ Чандыръ, Змукширь и далѣе сѣвѣрною стороною хазаватскаго канала. При прослѣдованіи войскъ по землямъ хазаватскихъ юмудовъ, многія отдѣленія этого рода туркменъ, пользуясь даннымъ имъ разрѣшеніемъ, успѣли уже возвратиться къ своимъ жилищамъ и сѣли на своихъ мѣстахъ.

На одномъ изъ ночлеговъ (въ селеніи Кизылча-кала), въ центрѣ этого населенія, въ лагерь войскъ собраны были старшины, которымъ объявлено, что, послѣ понесенныхъ хазаватскими юмудами потерь, съ нихъ требуется пени уже не въ полномъ размѣрѣ 300 тыс. руб., а всего 60 тыс. тиллей или на наши деньги 108 тыс. рублей. Въ обезпеченіе же исправнаго взноса этой пени, при войскахъ оставлены были 14 юмудскихъ старшинъ заложниками.

Очистивъ въ послѣдствіи территорію Хивинскаго ханства, заключивъ съ ханомъ мирный трактатъ, словомъ—закончивъ всѣ дѣла собственно съ правительствомъ ханства Хивинскаго, намъ пришлось, такимъ образомъ, оставить неоконченными денежныя счеты съ туркменами, живущими на хивинскомъ оазисѣ. Пена, наложенная на нихъ, ко времени ухода войскъ изъ Хивы, была далеко не вся еще уплачена; простить же ее и не взыскивать съ туркменъ было невозможно: туркмены не приняли бы этого факта иначе, какъ за слабость со стороны русскихъ и несостоятельность ихъ въ настоящій на исполненіи своихъ требованій. Поручить хану и возложить на него взы-

¹⁾ Отъ родовъ чаудоръ, имралы, караджельгелды, гоклановъ и алиелы взято было заложниками 26 старшинъ. Родъ карадашы ко 2 августа уплатилъ изъ назначенныхъ съ него 45 тыс. руб.—41 тыс. Вслѣдствіе сего отъ этого рода заложниковъ-старшинъ вовсе не было взято.

сканіе для русскихъ съ туркменъ контрибуціи, очевидно, также было неудобно. При всемъ желаніи, ханъ не могъ исполнить этого требованія, такъ какъ онъ одинъ не въ силахъ былъ справиться съ туркменами. Невольно такимъ образомъ намъ приходилось самимъ взять на себя закончаніе счетовъ съ туркменами. Возможною въ данное время мѣрою для гарантіи уплаты туркменами пени было, какъ выше сказано, задержаніе при войскахъ старшинъ и почетныхъ туркменскихъ людей въ качествѣ заложниковъ. Затѣмъ, предъ уходомъ съ праваго берега Аму-дарьи съ туркестанскимъ отрядомъ въ обратный походъ, главный начальникъ войскъ отправилъ, 2 сентября, на лѣвый берегъ, во всѣ туркменскіе роды Хивинскаго ханства, слѣдующее объявленіе: «Туркмены лѣваго берега Аму-дарьи должны непремѣнно внести въ русскую казну наложенную на нихъ мною пеню. Если наложенная пеня не будетъ въ скоромъ времени доставлена, туркмены всѣхъ родовъ, за исключеніемъ карадашлы, которые честно выполнили свое обязательство, должны ожидать себя самаго строгаго наказанія, которое падеть на ихъ голову, какъ божій громъ, неожиданно, жестоко.

«Отъ платы контрибуціи избавлены мною только тѣ туркмены, которые сидѣли въ прежнее время возлѣ и за Куня-ургенчемъ; всѣ остальные должны платить, равно какъ и юмуды, которые жили во время смутъ или нынѣ живутъ на Кизыль-такирѣ; они должны участвовать, вмѣстѣ съ хазаватскими юмудами, въ платѣ 60 тысячъ тиллей, наложенныхъ мною на юмудовъ.

«Если избавленные отъ платежа будутъ принимать къ себѣ своихъ родичей, прежде съ ними не сидѣвшихъ, то въ наказаніе за это должны платить по 30 руб. за каждую принятую кибитку, т. е. если они примутъ къ себѣ тысячу кибитокъ, то заплатятъ 30 тысячъ р., если примутъ 2 тыс. кибитокъ—заплатятъ 60 тыс. руб. и т. д.

«Если чаудоры желаютъ идти на Мангишлакъ, пусть идутъ, но знаютъ при этомъ, что вложенная на нихъ пеня не будетъ имъ прощена и что тамъ съ нихъ взыщутъ деньги русскія власти ¹⁾).

«Еще разъ совѣтую туркменамъ заплатить все, что мною приказано, жить смирно, безъ грабежа и разбоевъ, и тѣмъ приобрести покровительство, а не кару ²⁾».

¹⁾ Родъ чаудоровъ имѣетъ своихъ родичей на Мангишлакѣ. Когда была наложена на туркменъ пеня, чаудоры, принимавшіе дѣятельное участіе въ общемъ возстаніи противъ насъ туркменъ, заявили ихъ желаніе уйти съ хивинскаго оазиса на Мангишлакъ. Командующій войсками разрѣшилъ имъ это, но при этомъ объявилъ вышеприведенныя слова относительно пени.

²⁾ Здѣсь будетъ кстаті привести нѣкоторые числовыя подробности о поступленіи пени съ туркменъ. Пеня была наложена на слѣдующіе роды туркменъ:



НАИБОЛЪЕ УЦЪЛЪВШЕЕ ЗДАНИЕ ГОРОДА ДЕУ - КЕСКЕНА.

Результаты туркменской экспедиции повліяли на водвореніе во всемъ ханствѣ полного спокойствія.

6 августа туркестанскія и кавказскія войска возвратились въ Хиву. За нѣсколько верстъ предъ городомъ, главнаго начальника войскъ встрѣтило посольство бухарскаго эмира.

Верстахъ въ трехъ отъ города, на-встрѣчу войскамъ выѣхалъ ханъ хивинскій съ многочисленною свитою и множествомъ народа, которые и проводжали отрядъ до вступленія его въ лагерь.

Одновременно съ обратнымъ слѣдованіемъ отрядовъ, послѣ туркменской экспедиции въ Хиву, произведена была смѣлая рекогносцировка генеральнаго штаба подполковника Скобелева отъ Змукшира къ Нефесъ-кули и Ортакую. Красноводскій отрядъ, не доходя Орта-кую, вынужденъ былъ возвратиться въ Красноводскъ. Такимъ образомъ пространство, по которому

1) на имралы	37,000 тил.
2) — чаудоръ	52,500 —
3) — караджельгелды	30,000 —
4) — алиелы }	22,500 —
5) — гокланъ }	30,000 —
6) — карадашы	30,000 —
7) — юмудовъ	60,000 —

Итого 231,000 тил.

Или, полагая стоимость каждой тилли въ 1 руб. 80 коп., выйдетъ на наши деньги 417,600 руб.

Въ это число уплачено туркменами, до ухода туркестанскаго отряда изъ Петро-Александровскаго укрѣпленія въ обратный походъ:

	Деньгами.	Металлами.	Верблюдами.		
1) имралы	7,813 руб. 65 коп.	2,315 руб. 21 коп.	15,850 руб.		
2) чаудоры	12,984 — 21 —	2,574 — 85 —	18,800 —		
3) караджельгелды	7,704 — 34 —	2,655 — 44 —	6,650 —		
4) алиелы }	1,791 — 50 —	3,347 — 99 ¹ / ₄ —	5,700 —		
5) гокланы }					
6) карадашы	30,333 — 25 —	5,484 — 45 —	16,700 —		
7) юмуды	9,201 — 68 —	12,329 — 55 —	700 —		

Сверхъ того юмудами же внесено, въ счетъ пени, разныхъ продовольственныхъ припасовъ на сумму 2,729 — 60 коп.

Итого деньгами—72,558 руб. 25 коп., металлами—28,705 руб. 75 коп. (всего металла: золота—7³/₄ золотника и серебра—28 пуд. 26 фунт. 91¹/₂ золотник. Золото—4 р. 40 к. золотникъ, серебро—25 р. фунтъ) и верблюдами—64,400 р. (1,288 верблюдовъ, по 50 р. каждый).

Всего такимъ образомъ, до ухода туркестанскихъ войскъ изъ Петро-Александровскаго укрѣпленія, туркмены уплатили—165,666 руб.

Оставлось за ними 251,034 —

отряду предстояло идти къ Хивѣ отъ колодца Орта-кую до Змукшира, осталось не изслѣдованнымъ.

Во время пребыванія войскъ подъ Ильяллы Скобелевъ доложилъ главному начальнику войскъ о готовности его вызваться охотникомъ для производства рекогносцировки части змукширо-красноводскаго пути до колодца Орта-кую. Въ виду важности и несомнѣннаго интереса опредѣленія этой неизслѣдованной части упомянутаго пути, Кауфманъ далъ Скобелеву разрѣшеніе и соотвѣтствующія приказанія.

Предпріятіе было весьма рискованное; оно совершено тотчасъ-же вслѣдъ за туркменскою экспедиціею. Не говоря уже о физическихъ трудностяхъ предстоявшаго пути, въ это направленіе бросилась въ степь значительная масса туркменъ-юмудовъ, укрывшаяся отъ ударовъ преслѣдовавшихъ ихъ русскихъ войскъ.

На каждомъ попутномъ колодцѣ Скобелевъ рисковалъ, слѣдовательно, наткнуться на туркменъ, которые, повятно, были озлоблены и раздражены тогда противъ русскихъ. Не подлежитъ сомнѣнію, что участь Скобелева и сопровождавшихъ его людей была бы самая ужасная, если-бы они попались въ руки туркменъ. 4 августа рекогносцировочная партія, въ составѣ шести человекъ (кромѣ Скобелева, въ ней были: уральскій казакъ Андрей Лысмановъ, козловскій мѣщанинъ Николай Игнатьевъ ¹⁾ и три туркмена-проводника: Назаръ, Нефесъ-Мергенъ и Дурды) отдѣлилась въ Змукширѣ отъ кавказскихъ и туркестанскихъ войскъ, возвращавшихся въ Хиву, и въ 6 часовъ утра пустилась въ путь въ направленіи отъ Змукшира къ колодцу Доудуръ.

Люди партіи были отлично вооружены; кромѣ верховыхъ лошадей, въ партіи были еще четыре коня подъ вьюками, въ которыхъ везлось продовольствіе: 2¼ пуда сухарей, чай, сахаръ и 5 пудовъ джугары.

Отъ Змукшира рекогносцировка шла въ направленіи на западъ, по мѣстности, большею частью представляющей твердую глинистую равнину, включительно до первыхъ колодцевъ Чагыль (отъ Змукшира 24 версты). Здѣсь найдено было три колодца; если нужно, здѣсь можетъ быть вырыто сколько угодно колодцевъ, для значительнаго отряда. Топлива и корму на Чагыль—въ изобиліи.

Во время привала на Чагылѣ, въ 12 часовъ дня, партія видѣла трехъ туркменъ, прїѣзжавшихъ къ колодцамъ поить лошадей изъ сосѣдняго аула, бѣжавшаго послѣ пораженія, нанесеннаго туркменамъ русскимъ отрядомъ. Проводникъ Назаръ вышелъ къ этимъ людямъ на встрѣчу и не допустилъ ихъ до колодца, у котораго отдыхали Скобелевъ и его спутники. Назаръ объяснилъ туркменамъ, что онъ караванъ-башъ, нагоняющій съ своими слу-

¹⁾ Собственный служитель Скобелева.

жителями караванъ, шедшій въ Сакаръ-чага (колодцы, лежащіе въ сторонѣ отъ дороги на Орта-кую); туркмены, повидимому, повѣрили объясненіямъ Назара и удалились.

Съ колодцевъ Чагыль рекогносцировка выступила въ часъ пополудни и, пройдя 39 верстъ, остановилась, вечеромъ 4 августа, на ночлегъ, безъ воды. Въ 15 верстахъ отъ Чагыла, близъ дороги, находятся развалины Дауданъ-кала. Пройденное пространство представляло ровную солончаковую степь, пересыпанную, мѣстами, песчаными буграми; на всемъ протяженіи пути отсутствіе слѣдовъ весеннихъ и осеннихъ дождевыхъ ямъ. За колодцами Чагыль дорога идетъ въ юго-западномъ направленіи, почти до самыхъ колодцевъ Нефесъ-кули.

Отъ ночлега до слѣдующихъ колодцевъ Кизыль-чакыръ партія шла тоже 39 верстъ. Характеръ мѣстности здѣсь представляетъ то солонцеватая низменности, то холмы сыпучаго песку. На 12-й верстѣ отъ ночлега развалины Айртамъ, а далѣе за ними другія развалины, Кизыль-джагала. Близъ послѣднихъ отдѣляется, въ направленіи на сѣверъ, дорога къ колодцамъ Сакаръ-чага, въ которыхъ вода, по показанію проводниковъ, нехорошаго качества.

Колодцы Кизыль-чакыръ расположены среди глубокихъ песковъ; здѣсь найдено было два колодца, но ихъ можетъ быть вырыто еще пять. Около колодцевъ находится еще глубокая яма, въ которой, послѣ большихъ дождей, довольно долго держится вода. Корму въ окрестностяхъ Кизыль-чакыра достаточно.

Во время бѣгства туркменъ отъ русскаго отряда, часть ихъ потянулась на колодцы Орта-кую; рекогносцировочная партія Скобелева шла по ихъ слѣдамъ отъ самага Змукшира, чѣмъ не мало облегчалось ночное движеніе. Не задолго до прибытія рекогносцировки на колодцы Кизыль-чакыръ, тамъ дѣлалъ привалъ туркменскій аулъ, приблизительно въ сто кибитокъ. Рекогносцировочная партія воспользовалась даже кормомъ для лошадей, который туркмены заготовили на Кизыль-чакырѣ, но не успѣли потравить.

5-го августа, въ 10 часовъ утра, знойный южный вѣтеръ поднялъ цѣлыя тучи песку; трудно было различать предметы на самомъ близкомъ разстояніи. Такъ продолжалось до 3-хъ часовъ пополудни.

Такъ какъ проводники объявили Скобелеву, что на Додурѣ можетъ и не оказаться воды, то съ Кизыль-чакыра взять былъ запасъ воды, состоявшій изъ шести бурдюковъ, отъ трехъ до четырехъ ведеръ въ каждомъ. Не поя лошадей и принимая въ расчетъ утечку и весьма значительную усушку, съ этимъ запасомъ Скобелевъ полагалъ пройти до Орта-кую, если только лошади не станутъ на пути отъ безводія и утомленія. До Кизыль-чакыра лошади шли бойко, не смотря на то, что ихъ не поили дорогой,

а день былъ очень жаркій; изъ 10 лошадей только двѣ нѣсколько ослабѣли.

Оставивъ въ скрытомъ мѣстѣ часть вещей, сухарей и джугары, рекогносцировка выступила съ Кизыль-чакыра 5 августа, въ часть пополудни, и прибыла на привалъ, въ окрестностяхъ развалинъ Шахъ-сенема, въ 7¹/₂ часа вечера, пройдя снова 39 верстъ.

На этомъ протяженіи дорога пролегаетъ то по сыпучимъ пескамъ, то по солонцеватымъ низменностямъ; на дорогѣ встрѣчается нѣсколько подъемовъ, изъ которыхъ три весьма затруднительные по своей крутости, а одинъ, хотя и некрутой, но песокъ на немъ такой рыхлый и глубокій, что артиллерію здѣсь нельзя провести иначе, какъ съ помощью людей.

Шахъ-сенемъ, нѣсколько болѣе развалинъ кр. Змукшира, расположенъ среди глинистой равнины. Въ 5—6 верстахъ отъ него уцѣлѣли зданія довольно изящной восточной архитектуры. Многочисленные арыки по всѣмъ направленимъ изрѣзываютъ окружающую мѣстность на значительное расстояние; они напоминаютъ путнику, что въ этой грустной, безлюдной нынѣ, пустынѣ нѣкогда кипѣла жизнь. Самый большой арыкъ тянется на юго-западъ, вдоль дороги, верстъ на 20; ширина дна его до 20 сажень, глубина 4 сажени. Верстахъ въ 25 отъ Шахъ-сенема, по дорогѣ къ Доудуру, виднѣются двѣ саксаульныя рощи, а въ 10 верстахъ отъ дороги находится большая дождевая яма, Оразъ-гюйма, изъ которой весною можно напоить до 500 человѣкъ. Остатками весенней воды въ ямѣ пользовались спасавшіеся отъ русскихъ, въ іюль 1873 года, туркменскіе аулы.

Пройдя за Шахъ-сенемъ 18 верстъ, рекогносцировочная партія, около полуночи, 5 августа, остановилась на привалѣ. Выступивъ далѣе въ два часа утра и пройдя 15 верстъ, партія вновь остановилась на привалѣ, въ четыре часа утра, 6 августа. На этомъ пространствѣ дорога проходитъ чрезъ поросшія саксауломъ, довольно значительныя песчанья горы; пески здѣсь такъ рыхлы и глубоки, подъемы и спуски до того неудобны, что перевозка тяжестей по этимъ пескамъ чрезвычайно трудна. Пески имѣютъ мѣстное названіе Янаджи; они тянутся на сѣверъ и югъ на значительное протяженіе. Дорога пролегаетъ по нимъ на протяженіи 14 верстъ. Въ пескахъ Янаджи обиліе корма и топлива.

Съ утренняго привала до колодца Доудуръ рекогносцировочная партія шла 12 часовъ, что составитъ, считая по пяти верстъ въ часъ, 60 верстъ. Не доходя верстъ 15 до Доудура, утомленіе лошадей было такъ сильно, что ихъ пришлось вести въ поводу. Отъ мѣста привала до самыхъ колодцевъ Доудуръ мѣстность подымается террасами, а на 25 верстѣ дорога выходитъ на безбрежную каменистую равнину, лишенную всякой растительности. Пески на равнинѣ хотя и встрѣчаются, но неглубокіе; только подходя

къ Доудуру, близъ развалинъ Ярты-кубетъ, дорога пересѣкается нѣсколькими песчаными буграми, на которыхъ растеть порядочный, хотя и небильный, кормъ для лошадей.

Съ большимъ трудомъ партія добралась, наконецъ, до колодцевъ Доудуръ, но воды въ нихъ не оказалось. Колодцы Доудуръ окружены глубокими песками. Проводники говорили, что когда-то, очень давно, эти колодцы славились обиліемъ воды, и что еще два года тому назадъ, въ двухъ изъ нихъ было довольно много воды. Скобелевъ лично видѣлъ на Доудурѣ два колодца и одну большую яму, но ни въ колодцахъ, ни въ ямѣ воды не было. Раннею весною въ большой ямѣ, вѣроятно, накаплиется дождевая вода; кромѣ того, на Доудурѣ можно рыть колодцы, такъ какъ вода находится всего на глубинѣ 14 аршинъ, а грунтъ земли здѣсь песчаный; но во всякомъ случаѣ работа эта затруднительна.

Не найдя воды для лошадей на Доудурѣ, Скобелевъ вынужденъ былъ тотчасъ же продолжать движеніе къ Орта-кую, пока лошади не выбились окончательно изъ силъ отъ безводицы. Напоить ихъ изъ оставшагося въ бурдюкахъ запасы воды (изъ шести бурдюковъ уже три были выпиты) было слишкомъ рискованно и могло поставить всю партію въ безвыходное положеніе; по всѣмъ примѣтамъ, надо было предполагать, что колодцы Орта-кую заняты юмудскими аулами, бѣжавшими отъ русскаго отряда.

Съ колодцевъ Доудуръ Скобелевъ снялся подвѣчерь 6 августа и, пройдя 21 версту, остановился на ночлегъ въ пескахъ. Здѣсь проводникъ Назаръ предложилъ идти на слѣдующее утро не прямо на Орта-кую, гдѣ очевидно находились туркмены, а на колодцы Нефесъ-кули. Эти послѣдніе лежатъ въ двухъ часахъ хода, песками, отъ Орта-кую и въ сторонѣ отъ большой дороги.

Обыкновенно, туркмены предпочитаютъ кочевку у колодцевъ Орта-кую, а потому Назаръ считалъ менѣе вѣроятнымъ встрѣтить ихъ на Нефесъ-кули. Отъ этихъ колодцевъ Скобелевъ предполагалъ, вдвоемъ съ Назаромъ и совершенно на-легкѣ, двинуться на колодцы Орта-кую и, осмотрѣвъ ихъ, возвратиться на Нефесъ-кули, для обратнаго слѣдованія съ оставшимися тамъ людьми. Такъ было рѣшено 6 августа вечеромъ.

На другое утро, 7 числа, рекогносцировочная партія двинулась съ ночлега къ колодцамъ Нефесъ-кули, куда и прибыла въ 8 часовъ утра, пройдя 21 версту. Дорога пролегла чрезъ весьма значительныя песчаныя горы и барханы, нагроможденные другъ на друга. Подъемы и спуски до того затруднительны, что верховыя лошади едва тащились въ гору по глубокому песку; вычныя же лошади падали и скатывались внизъ, большею частію теряя вьюки.

Расчеты Назара оказались ошибочными. У колодца Нефесъ-кули свѣжіе

слѣды показывали, что очень недавно здѣсь поились многочисленныя стада; у одного изъ колодцевъ было оставлено ведро и блокъ съ веревкою.

Первою заботою партіи было напоить лошадей и взять запасъ воды на трудный, безводный, обратный путь. Въ это время вблизи колодцевъ показались два пастуха. Назаръ, съ рѣдкимъ хладнокровіемъ и находчивостью, направился къ нимъ и, поговоривъ съ пастухами, сообщилъ Скобелеву слѣдующее: бѣжавшіе изъ хивинскаго оазиса юмуды, дѣйствительно, кочевали сначала на Орта-кую, но 2 августа на нихъ произведено было нападеніе текинцами, которые убили у нихъ шесть человѣкъ, многихъ переранили и увезли одну женщину. Опасаясь повторенія подобныхъ набѣговъ, юмуды, 4 августа, зарыли колодцы Орта-кую, а сами отошли, со всѣмъ имуществомъ и стадами, на колодцы Нефесъ-кули. Ауль ихъ, въ числѣ 150 кибитокъ, стоялъ въ данное время въ двухъ верстахъ отъ колодцевъ.

При такихъ обстоятельствахъ, ничего болѣе не оставалось какъ повернуть назадъ. Идти на заваленные колодцы Орта-кую было безцѣльно. Задача—изслѣдованіе пути отъ Змукшира до Нефесъ-кули была выполнена. А между тѣмъ, если присутствіе русской партіи на Нефесъ-кули было бы открыто туркменами, то единственное спасеніе можно было искать въ самомъ быстромъ отступленіи. Въ виду этихъ соображеній, Скобелевъ, посоветовавшись съ своими проводниками (которые высказывали безусловную преданность и рѣшимость идти за нимъ куда онъ прикажетъ, но сочли болѣе благоразумнымъ не подвергать себя неминуемой опасности со стороны юмудовъ или текинцевъ), началъ тотчасъ-же отходить обратно къ Кизыль-чакыру.

Отъ Нефесъ-кули партія двинулась по направленію на с.-в., къ колодцамъ Якедже, куда прибыла въ 12 часовъ дня, пройдя 18 верствъ. Колодцевъ оказалось 14, но корму и топлива въ окрестностяхъ не было. Качество воды, какъ въ колодцахъ Нефесъ-кули, такъ и въ Якедже, сносное, но по количеству воды обѣ группы колодцевъ не причисляются кочевниками къ обильнымъ степнымъ колодцамъ.

Отъ Якедже рекогноспировка направилась на развалины Ярты-кумбетъ, гдѣ и вышла, 7 августа вечеромъ, на прежнюю дорогу къ Кизыль-чакыру и, слѣдуя чрезъ Змукширъ, возвратилась въ Хиву 11 августа.

Сводя собранныя Скобелевымъ данныя, получится слѣдующій краткій маршрутъ отъ Змукшира къ Орта-кую.

Колодцы Чагылъ	24	версты.
— Кизыль-чакыръ	78	—
— Додуръ	132	—
— Нефесъ-кули	19	—
— Орта-кую	25	—
Всего . .		278 версты.

Считая же отъ Змукшира до Хивы 60 верстъ, получимъ общее разстояніе отъ Орта-кую до Хивы, не пройденное красноводскимъ отрядомъ, около 340 верстъ, изъ которыхъ протяженіе въ 151 версту составляетъ безводный переходъ.

Въ описанной рекогносцировкѣ Скобелевъ прошелъ въ семь дней слишкомъ 600 верстъ, исполнивъ съ успѣхомъ взятое имъ на себя важное порученіе. За эту рекогносцировку онъ удостоился получить орденъ Св. Георгія 4 степени.

Г Л А В А XV.

Обратный походъ мангишлякского отряда отъ Хивы до Киндерлинскаго залива.—Движеніе маіора Навроцкаго на встрѣчу отряду къ колодцамъ Куцата.—Прибытіе отряда въ Киндерли.—Роспускъ отряда.

По возвращеніи въ Хиву изъ туркменской экспедиціи, 7 августа, мангишлякскій отрядъ нашелъ въ готовности все необходимое для обратнаго похода: ватные халаты ¹⁾, обувь и сухарный запасъ, обезпечивавшій войска до мыса Ургу. Въ этомъ послѣднемъ пунктѣ кавказцы должны были принять изъ продовольственнаго склада оренбургскаго отряда довольствіе до колодцевъ Куцата, куда маіоръ Навроцкій, завѣдывавшій опорными пунктами мангишлякского отряда, долженъ былъ доставить продовольствіе изъ Бишъ-акты, на переходъ отъ Куцата до этихъ колодцевъ.

Для подъема продовольствія до Ургу и другихъ тяжестей отряда, имѣлось на лицо 483 верблюда; изъ нихъ негодныхъ къ службѣ 39 штукъ. Слѣдовательно отрядъ могъ рассчитывать только на 444 животныхъ. Между тѣмъ для подъема отряда требовалось 483 верблюда. Недостающее число ихъ (39) было восполнено нанятыми арбами.

Медикаментами и госпитальными вещами отрядъ былъ снабженъ съ избыткомъ отъ общества попеченія о раненыхъ и больныхъ воинахъ.

Патроновъ имѣлось полтора комплекта.

Къ отправленію въ казалинскій госпиталь (на каюкахъ по Аму до мѣста стоянки нашихъ судовъ ниже Кунграда и потомъ на пароходахъ до Казалинска) назначены были три офицера и 14 нижнихъ чиновъ.

Для перевозки больныхъ за отрядомъ имѣлись арбы.

¹⁾ По распоряженію Кауфмана, для кавказскихъ войскъ, не имѣвшихъ съ собою полушубковъ, для обратнаго похода заготовлены были стеганые на ватѣ халаты, на что израсходовано изъ суммъ, находившихся въ его распоряженіи, 1803 руб.

Первоначально предполагалось направить мангишлакскій отрядъ, въ предѣлахъ Хивинскаго ханства, на Кятъ-кала, Мангытъ, Ходжейли и Кунградъ, т. е. по той же дорогѣ, по которой двигался отрядъ къ Хивѣ. Но по полученнымъ во время стоянки подъ городомъ Ильялы свѣдѣніямъ, оказалось, что этотъ путь залить водою, и потому для обратнаго похода выбрана была другая дорога: на Шабать, Амбаръ, Ташаусъ, Кизыль-такиръ, Куны-ургенчъ и Кунградъ. Изъ Куны-ургенча, вслѣдъ за мангишлакскимъ отрядомъ, чрезъ день, долженъ былъ выступить къ Кунграду и оренбургскій отрядъ, который, послѣ разгрома туркменъ, изъ Кизыль-такира перешелъ къ этому городу. Присоединивъ къ себѣ остававшіяся во время всей кампаніи въ Кунградѣ горный взводъ отъ 1-й батареи 21-й артиллерійской бригады и принявъ въ Ургу (Джанъ-кала) продовольствіе на путь до колодцевъ Куцата, мангишлакскій отрядъ долженъ былъ пройти Устюртъ по дорогѣ, лежащей верстъ на 40 къ сѣверу отъ прежней, по которой слѣдовалъ въ ханство.

По распоряженію командующаго войсками, дѣйствовавшими противъ Хивы, хивинскій ханъ выслалъ впередъ, по пути движенія мангишлакскаго отряда, нарочныхъ съ приказаніемъ, чтобы жители попутныхъ городовъ и селеній исправили къ приходу отряда мосты и дороги. Для указанія пути въ ханствѣ и оказанія войскамъ всевозможнаго содѣйствія, ханъ назначилъ состоять при начальникѣ отряда, до Кунграда, одного изъ своихъ чиновниковъ, Романъ-бая, и нѣсколькихъ джигитовъ.

Наканунѣ выступленія отряда, 8 августа, въ 7 часовъ пополудни, кавказцы выстроились для прощанія съ командующимъ войсками, дѣйствовавшими противъ Хивы. Генералъ Кауфманъ обошелъ ряды войскъ, поблагодарилъ каждую часть за молодецкую службу и пожелалъ счастливаго пути.

Утромъ, 9 августа, мангишлакскій отрядъ, въ составѣ 9 ротъ, 2 полевыхъ и 2 хивинскихъ орудій, отбитыхъ алшеронцами 28 мая, 4 сотенъ кавалеріи и командъ саперной и ракетной, выступилъ въ походъ, предварительно отслуживъ молебствіе.

Предстоялъ опять трудный походъ по пустынѣ; опять страшила неизвѣстность новаго пути по Устюрту, который былъ выбранъ для обратнаго движенія. Мертвыя станціи 17 и 18 апрѣля хорошо были памяты войскамъ, и опасенія, чтобы подобный случай не повторился, были до того сильны, что даже въ предѣлахъ ханства, не смотря на приказанія беречь верблюдовъ для похода по Устюрту, т. е. не обременять ихъ излишними тяжестями, они все таки везли на нихъ воду. Но это самое обстоятельство давало увѣренность въ томъ, что войска пріобрѣли хорошую опытность для такого своеобразнаго похода, который имъ предстоялъ. Начальникъ отряда, въ приказѣ своемъ по войскамъ, выражалъ надежду, что они перенесутъ неизбежно сопряженные съ такимъ походомъ труды и лишенія съ тою же



СУХОЕ РУСЛО ОКОЛО КУНЯ-УРГУНЧА.

бодростью и мужествомъ, какія уже такъ блистательно выказаны ими при движеніи въ предѣлы ханства.

Первый ночлегъ отрядъ имѣлъ у Шабата. На переходѣ къ этому пункту сразу обнаружилось неудобство запряжки одного изъ хивинскихъ орудій четырьмя верблюдами. Какъ уже было сказано, съ отрядомъ слѣдовали два хивинскихъ орудія. Одно изъ нихъ, малое, примѣрно шестифунтоваго калибра, запряжено было четырьмя лошадьми, которыя были куплены и впряжены въ него лишь наканунѣ выступленія отряда, тѣмъ не менѣе онѣ везли его дружно. Другое орудіе, около 70 пудовъ вѣсомъ, было запряжено четырьмя сильными верблюдами ¹⁾. Съ перевозкою тяжелаго хивинскаго орудія отрядъ имѣлъ много хлопотъ. На первомъ же переходѣ до Шабата верблюды, впервые запряженные въ повозку, не умѣли брать съ мѣста сразу, а во время движенія рвались въ разныя стороны. Въ пескахъ между Кошъ-купиромъ и Шабатомъ верблюды выбились изъ силъ и стали. Отрядъ пришелъ въ Шабатъ поздно ночью, а начальникъ отряда остался съ орудіемъ ночевать въ пескахъ, подъ прикрытіемъ одной роты изъ аріергарда. Отсюда, на другой день утромъ, онъ послалъ приказаніе въ отрядъ купить въ Шабатѣ лошадей и прислать ихъ къ нему для запряжки орудія. Лошади были доставлены по назначенію и орудіе присоединилось къ отряду лишь около полудня.

Небольшой городокъ Шабатъ окруженъ глиняною, полуразрушенною стѣною, имѣющею видъ четырехугольника, бока котораго до 100 сажень длины. Съ сѣверной стороны города протекаетъ каналъ Шахъ-абатъ. Поля, окружающія городъ, засѣяны пшеницею, джугарою, рисомъ и хлопкомъ. Отъ Шабата дорога идетъ къ деревнѣ Рапшай, гдѣ отрядъ имѣлъ второй ночлегъ, по мѣстности, пересѣченной канавами, обсаженными деревьями; окрестныя поля отлично обработаны. Почти на полпути до деревни Рапшай находится небольшой городокъ Амбаръ. Отъ Амбара до деревни Рапшай и нѣсколько дальше послѣдней дорогу съ сѣверной стороны сопровождаетъ каналъ Шахъ-абатъ. Длина пути отъ Шабата до деревни Рапшай 21¹/₂ верстъ. Далѣе дорога идетъ въ сѣверозападномъ направленіи до деревни Уйгуръ, а отсюда дѣлаетъ поворотъ на западъ и въ этомъ послѣднемъ направленіи

¹⁾ Оба эти орудія, какъ вообще все хивинскія пушки, мѣдныя, гладкія, весьма плохого туземнаго литья; украшены фризами; имѣютъ винградъ неправильной формы, въ родѣ прилива; мушекъ, прицѣловъ и правильныхъ чертъ для наводки орудій нѣтъ. На большой пушкѣ есть слѣдующая надпись: «Харезмъ. Сеидъ Магометъ Бахарадинъ. Харезмъ—цвѣтущая столица отъ владѣтелей до владѣтелей, отъ хановъ до хановъ. Высокопочтенный Абдулла Мюшникъ совершилъ. По распоряженію Худай-Бергена сдѣлалъ мастеръ Магометъ-Пана. Харезмъ. 1260 года». Орудія поставлены на одностанинныхъ лафетахъ. Въ станинѣ имѣется желѣзный винтъ для опусканія и подниманія казенной части орудія. Заряды берутся въ передкахъ, на которые надѣвается хоботъ лафета помощью крюка.

достигаетъ города Ильялы на 44-й верстѣ. На всемъ этомъ протяженіи дорога проходитъ по весьма населенной мѣстности, чрезъ селенія Гавазали, Буеракъ и Кіатлы и городъ Ташаусъ. Съ южной стороны этого послѣдняго протекаетъ большой каналъ Шахъ-абатъ, отъ котораго отдѣляется нѣсколько значительныхъ арыковъ, окружающихъ городъ съ восточной стороны. Ташаусъ обнесенъ высокою глиняною стѣною, периметръ которой имѣетъ форму ромба. Стѣна отлично содержится, но приспособлена только къ ружейной оборонѣ. Ворота съ башнями находятся на южной, восточной и сѣверной сторонахъ стѣны. Улицы въ городѣ прямыя и чистыя, чего не случилось видѣть въ другихъ хивинскихъ городахъ. Съ сѣверной и западной сторонъ города находится болото, образовавшееся отъ разлива воды изъ каналовъ. Мѣстность до Ташауса чрезвычайно пересѣченная канавами и закрытая, а отсюда совершенно открытая, пустырь, покрытый сорною травою и бурьяномъ. Подъ городомъ Ильялы опять начинаются пахатныя поля, изрѣзанныя по всѣмъ направленіямъ канавами, обсаженными деревьями. У города Ильялы, который почти трети мангишлякскаго отряда былъ уже извѣстенъ по туркменской экспедиціи, войска имѣли третій ночлегъ, 11 августа.

По выходѣ изъ города Ильялы дорога принимаетъ сѣверозападное направленіе и въ этомъ послѣднемъ идетъ до Кизыль-такира, на протяженіи 20 верстъ. Дорогу сопровождаютъ сады и пахатныя поля лишь версты на три отъ города, а затѣмъ до Кизыль-такира дорога проходитъ по открытой мѣстности, поросшей бурьяномъ. Кизыль-такиръ представляетъ нѣчто въ родѣ постоялаго двора. Тамъ находится постоянная лавочка, въ которой можно достать чай, хлѣбъ и джугару и выкурить чилимъ (кальянъ). Кромѣ постоянной лавочки, есть еще нѣсколько крытыхъ помѣщеній, куда въ извѣстные дни съѣзжаются торговцы съ товарами, для продажи ихъ туркменамъ, живущимъ въ окрестностяхъ. У Кизыль-такира находятся садъ и домъ бывшаго диванъ-беги Матъ-Мурада. Почти всѣ деревья въ саду погибли лѣтомъ 1873 года, оттого что во время войны за ними некому было смотрѣть. Во время остановки тамъ мангишлякскаго отряда, ни въ одной изъ канавокъ, проведенныхъ въ саду, не было воды, и изъ деревьевъ оставались только пирамидальныя тополи; остальные всѣ посохли. Недалеко отъ сада протекаетъ огромный каналъ, называемый Диванъ-беги. У Кизыль-такира въ теченіе довольно продолжительнаго времени стоялъ оренбургскій отрядъ, который и оставилъ послѣ себя много слѣдовъ въ видѣ кишекъ и требушины отъ зарѣзанныхъ животныхъ. На этихъ остаткахъ сидѣло безчисленное множество мухъ, которыя мало того, что не давали людямъ покоя во время непродолжительнаго привала мангишлякскаго отряда у Кизыль-такира, но облѣпили лошадей и спины людей и такъ слѣдовали съ ними до самаго выхода въ пустыню за Кунградомъ.

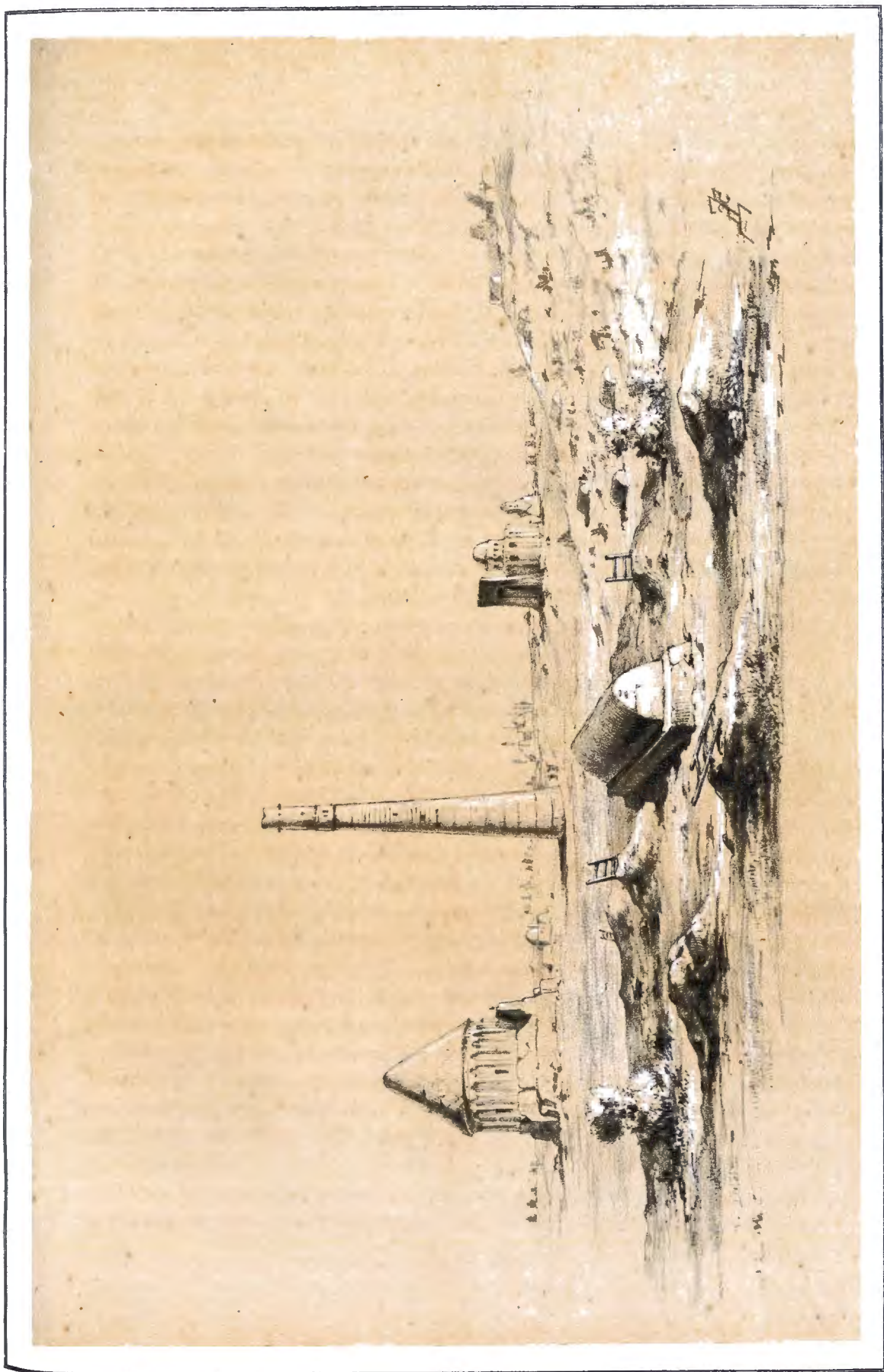

Картагр. аар. А. Илмина по В. Маг. у. А. № 74а.

Видъ развалинъ Куня-ургенча.

Четвертый ночлеги, 12 августа, отряд имѣлъ у кишлака Алили, въ 11 верстахъ отъ Кизыль-такира. На этомъ протяженіи дорога идетъ по травянистой степи. Изрѣдка встрѣчаются отдѣльныя зимовки полуосѣдлыхъ туркменъ, которыя лѣтомъ располагаются въ кибиткахъ тутъ же, возлѣ зимовыхъ стойбищъ. Когда то страна эта была хорошо обработана и населена осѣдлымъ народомъ; попадающіяся развалины городовъ Гокленъ-кала и Ташъ-сеита и множество сухихъ канавъ свидѣтельствуютъ объ этомъ.

Отъ Алили до Куня-ургенча 28 верстъ безводнаго пространства. Сначала дорога, на протяженіи верстъ восьми, пролегаетъ по травянистой степи, далѣе по пустому и высокому кустарнику (до 22-й версты) и наконецъ по пескамъ, поросшимъ саксауломъ, до канала Кошъ-беги, находящагося у развалинъ стараго Куня-ургенча, расположеннаго на правомъ берегу предполагаемаго сухого русла Аму-дарьи. Русло это, въ томъ мѣстѣ, гдѣ его пересекаетъ дорога, въ настоящее время занесено пескомъ, такъ что даже берега его мало замѣтны. Ширина русла до одной версты.

Отрядъ расположился у канала Кошъ-беги, недалеко отъ развалинъ храмовъ и башенъ, построенныхъ въ блестящую эпоху ховарезмійскаго царства. Стоящая особнякомъ, недалеко отъ храма, сѣрая башня имѣетъ 28 сажень вышины. Входъ въ нее отстоитъ отъ поверхности земли на нѣсколько сажень, такъ что взобраться на башню можно только по приставной лѣстницѣ. Башня сохранилась вполнѣ. Въ настоящее время она служитъ обиталищемъ множеству голубей и летучихъ мышей, а прежде, давнымъ-давно, какъ говоритъ преданіе, жила здѣсь царица, которую заключилъ ханъ за то, что она не хотѣла выдти за него замужъ. Старый городъ былъ такъ обширенъ, что остатки его стѣны и теперь еще нельзя окинуть однимъ взглядомъ. Отъ города только и осталось, что упомянутыя развалины, да городская стѣна; на мѣстѣ бывшей столицы Хивы теперь только одинъ песокъ. Новый Куня-ургенчъ расположенъ въ верстѣ отъ развалинъ стараго города. Это жалкій городокъ, населенный киргизами, каракалпаками и частью узбеками. Онъ обнесенъ полуразрушенною стѣною. Черезъ городъ протекаетъ каналъ, называемый ханскимъ (Ханъ-ябъ). Онъ даетъ жизнь окрестной мѣстности, которая хорошо обработана.

Въ Куня-ургенчѣ отрядъ имѣлъ дневку 14 августа и простился съ оренбургскимъ отрядомъ, который стоялъ здѣсь лагеремъ нѣсколько дней. Въ Куня-ургенчѣ отрядъ засталъ прибывшаго изъ Киндерли маркитанта, у котораго начальникъ отряда закупилъ всю махорку и приказалъ раздать ее солдатамъ.

Движеніе мангишлакскаго отряда отъ Хивы до Куня-ургенча совершенно было благополучно. Только переходъ отъ деревни Рапнай до Ильялы, по величинѣ своей (44 версты), былъ весьма тяжелъ. Люди во время жаркаго

ия сильно устали; отрядъ очень растянулся и собрался къ мѣсту ночлега лишь поздно ночью. Послѣ этого перехода появилось нѣсколько человѣкъ заболѣвшихъ.

Романъ-бай оказался весьма полезнымъ человѣкомъ. Благодаря его заботливости и распорядительности, отрядъ слѣдовалъ по ханству вездѣ безостановочно, такъ какъ всѣ дороги и мосты были тщательно исправлены жителями. На мѣстахъ ночлега отрядъ всегда находилъ заготовленные жителями для продажи люцерну, джугару и топливо.

Порядокъ движенія войскъ былъ слѣдующій: впереди три сотни кавалеріи съ ракетною командою, нѣсколько штукъ порціоннаго скота ¹⁾, саперная команда, арба съ шанцевымъ инструментомъ, двѣ роты пѣхоты, затѣмъ выюки, принадлежащія этимъ частямъ; далѣе рота пѣхоты, выюки ея, рота пѣхоты, всѣ арбы, рота пѣхоты, отрядное стадо, рота пѣхоты и сотня кавалеріи. Позади всѣхъ двигался караванъ освобожденныхъ невольниковъ, изъ людей болѣе или менѣе состоятельныхъ, имѣвшихъ возможность содержать себя во время похода. Ихъ было 828 человѣкъ (мужчинъ, женщинъ и дѣтей). При нихъ было 22 лошади, 33 верблюда и 46 ословъ. Бѣдняки же, не имѣвшіе ничего, кромѣ рваныхъ халатовъ (нѣкоторые даже безъ рубахъ), были прикомандированы къ каждой части войскъ, человѣкъ по 20—25. Ихъ было 390 человѣкъ (мужчинъ, женщинъ и дѣтей). Взрослые мужчины обязаны были выучить верблюдогъ, вести ихъ въ пути, собирать топливо и исполнять прочія подобныя работы; прикомандированные же къ тяжелой хивинской пушкѣ, числомъ около 30 человѣкъ, должны были слѣдовать сзади ея и вытаскивать ее изъ песковъ, если бы однѣ лошади не въ состояніи были вывезти. На довольствіе персіянъ, находившихся при частяхъ войскъ, отпускалось сначала каждому на-руки, изъ отрядныхъ суммъ, по 20 копѣекъ въ сутки. Но такъ какъ замѣчено было, что они не дѣлаютъ полезнаго употребленія изъ отпускаемыхъ имъ денегъ, и вмѣсто того, чтобы запастись съѣстными припасами на переходъ по пустынѣ, они покупали только однѣ лакомства, то въ Кунградѣ сдѣлано было распоряженіе, чтобы слѣдующую имъ сумму за весь переходъ до Киндерли передать въ части, которыя и должны были кормить ихъ въ теченіе похода по пустынѣ. Персіяне, состоявшіе при войскахъ, мало приносили имъ пользы. Это были большею частью люди слабые и болѣзненные, истощенные непосильными работами на своихъ хозяевъ, которые за малѣйшую провинность надѣвали на нихъ оковы и жестоко наказывали. Были, конечно, между персіянами и здоровые, сильные

¹⁾ Такъ какъ скотъ идетъ медленно, то дабы войска, по приходѣ на ночлегъ, не ждали отпуска мяса, необходимое количество скота для довольствія людей на ночлегахъ выгонялось впередъ за полчаса до выступленія отряда. Вслѣдствіе такого распоряженія, скотъ прибываетъ на мѣсто остановки одновременно съ головою отряда и войска тотчасъ же получали мясо



ГОУМБАЗЪ МЕДРЕСЕ АШГАБАТЪ ИШАНА ВЪ КУНИ УРГЕНТЪ

люди, но и они безъ понуканія ничего не дѣлали; попадались иногда и въ воровствѣ.

Партія персіянъ, слѣдовавшая при мангишлякскомъ отрядѣ, была сче- томъ четвертая, отправившаяся изъ Хивы послѣ объявленія хивинскаго хана объ освобожденіи невольниковъ.

15 августа отрядъ двинулся далѣе къ Кунграду. Верстахъ въ двухъ отъ Куны-ургенча лежитъ селеніе Кипчакъ; отсюда дороги раздѣляются: одна идетъ на западъ, къ Айбугирскому спуску, а другая на сѣверъ, къ Кунграду. Дорога, до ночлега отряда у канала Копъ-сеитъ, пролегаетъ по травяной степи, на протяженіи 19 верствъ. Здѣсь попадаетъ нѣсколько кочевьевъ. Отъ Копъ-сеита дорога пролегаетъ частью по сплошнымъ густымъ камышамъ, частью по камышамъ и саксаульнику. Верстахъ въ 15 отъ Копъ-сеита находится каналъ Кундузлы, шириною до 10 сажень, въ которомъ вода стоитъ плесами. Затѣмъ попадаютъ каналы: Черманай—въ 19 верстахъ отъ Кундузлы, Качу—въ 2 верстахъ отъ Черманай и Кіать-джарганъ—въ 11½ верстахъ отъ Качу. Кіать-джарганъ, въ томъ мѣстѣ, гдѣ его переходилъ отрядъ, имѣетъ 15 сажень ширины и весьма быстрое теченіе. Отъ Кіать-джаргана до деревни Костерекъ, лежащей на томъ пути, который былъ пройденъ отрядомъ отъ Кунграда при движеніи въ Хиву, 15 верствъ. Отрядъ имѣлъ ночлеги: 16 августа—у Кутунъ-кала, 17—на Талдыкъ и 18—подъ Кунградомъ.

Путь отъ Куны-ургенча до Кунграда совершонъ отрядомъ благополучно. По выходѣ изъ Куны-ургенча, къ кавказцамъ присоединился братъ хивинскаго хана, Атаджанъ-тюря. Избраніе его ханомъ, хотя и временное, усилило вражду и соперничество между братьями, когда Сеидъ-Магометъ-Рахимъ-ханъ возвратился въ столицу. Желая успокоить страсти, Кауфманъ воспользовался выраженнымъ Атаджаномъ желаніемъ совершить поѣздку въ Мекку и сдѣлалъ все возможное, чтобы облегчить ему эту поѣздку. Сеидъ-Магометъ-Рахимъ-ханъ снабдилъ брата на дорогу деньгами, оружіемъ и небольшимъ конвоемъ, для безопасности слѣдованія между Куны-ургенчемъ и Каспійскимъ моремъ. Но Атаджанъ не рискнулъ ѣхать подъ такимъ прикрытіемъ и въ Куны-ургенчѣ выждалъ прибытія мангишлякскаго отряда ¹⁾.

По утвержденному командующимъ войсками, дѣйствовавшими противъ Хивы, маршруту, мангишлякскій отрядъ отъ Кунграда долженъ былъ слѣдовать на Ургу и далѣе на колодцы Учъ-кудукъ. Но такъ какъ въ Кунградѣ получено было извѣстіе отъ посланныхъ впередъ для осмотра этихъ

¹⁾ По пріѣздѣ въ Тифлисъ, Атаджанъ выразилъ желаніе поступить въ нашу службу. Просьба его была принята и онъ зачисленъ прапорщикомъ въ Тверской драгунскій полкъ. Затѣмъ Атаджанъ предпринялъ поѣздку въ Мекку и, возвратясь оттуда, перешелъ на службу въ императорскій конвой.

колодцевъ киргизъ, что въ Учъ-кудукъ вода до того испортилась, что ее не могли пить даже лошади и верблюды, то начальникъ отряда рѣшился направить войска на озера Ирали-кочканъ и далѣе на колодцы Кара-кудукъ, т. е. по той дорогѣ, по которой вступила въ ханство колонна Пожарова. Что касается довольствія, которое отрядъ долженъ былъ принять въ Ургу, двигаясь, по первоначальному предположенію, чрезъ этотъ пунктъ, то сдѣлано было слѣдующее распоряженіе: пока отрядъ дневалъ въ Кунградѣ, приѣмщики, подъ прикрытіемъ сотни, отправились въ Джанъ-кала, приняли тамъ довольствіе, подняли его на нанятыхъ въ Кунградѣ арбахъ и затѣмъ двинулись къ озерамъ Ирали-кочканъ, куда прибылъ и отрядъ.

Приѣмщики выступили изъ Кунграда, подъ прикрытіемъ сотни кавалеріи, въ полдень 18 августа, чрезъ садъ Азбергень, и прибыли въ Джанъ-кала (всего 65 верстъ) 19 августа. Въ тотъ же день они приняли провіантъ и фуражъ: 433 пуда сухарей, 150 пудовъ крупъ и 265 четвертей овса, полагая въ сутки на человѣка по 2 фунта сухарей, по $\frac{1}{2}$ фун. крупъ и по четыре гарнца овса на лошадь, и 20 чѣсла, утромъ, выступили къ саду Азбергень, гдѣ ночевали, а 21 прибыли къ озерамъ Ирали-кочканъ, гдѣ въ это время уже находился отрядъ.

19 и 20 августа отрядъ имѣлъ дневку подъ Кунградомъ. Сдѣланы были окончательныя распоряженія для похода по пустынѣ, которыя заключались въ слѣдующемъ. Такъ какъ Капауръ-Калбинъ, считавшійся самымъ вліятельнымъ между хивинскими киргизами и обѣщавшій выставить въ Кунградѣ верблюдовъ и бурдюки, доставилъ всего два бурдюка и ни одного верблюда, то вмѣсто верблюдовъ пришлось купить арбы, запряженныя лошадьми, а вмѣсто бурдюковъ—травянки (тыквы). Въ каждую часть розданы разнаго рода кислоты, полученныя отъ общества попеченія о раненыхъ и больныхъ войнахъ; куплены халаты, кому таковыхъ не достало въ Хивѣ, и проч. На базарѣ почти всѣ купили рыбы, которая тамъ необыкновенно дешева: за икраяго осетра, въ аршинъ величиною, платили по 40 копѣекъ.

21 августа отрядъ, присоединивъ къ себѣ горный взводъ, который съ 12 мая состоялъ въ гарнизонѣ Кунграда, выступилъ въ пустыню, къ озерамъ Ирали-кочканъ. Войска прибыли къ озерамъ около полудня, а часа черезъ два пришелъ и провіантскій транспортъ изъ Джанъ-кала. При движеніи этого послѣдняго нѣсколько арбъ пристали въ пескахъ, и потому изъ лагеря пришлось посылать прибывшія съ отрядомъ повозки, чтобы облегчить тяжесть на арбахъ. Войска приняли провіантъ въ тотъ же день. Изъ транспорта, привезшаго довольствіе изъ Джанъ-кала, куплено было около 50 арбъ съ лошадьми и нѣсколько десятковъ нанято собственно на переходъ до колодцевъ Кара-кудукъ.

На 22 число назначено было выступленіе къ Кара-кудуку. Отрядъ дол-

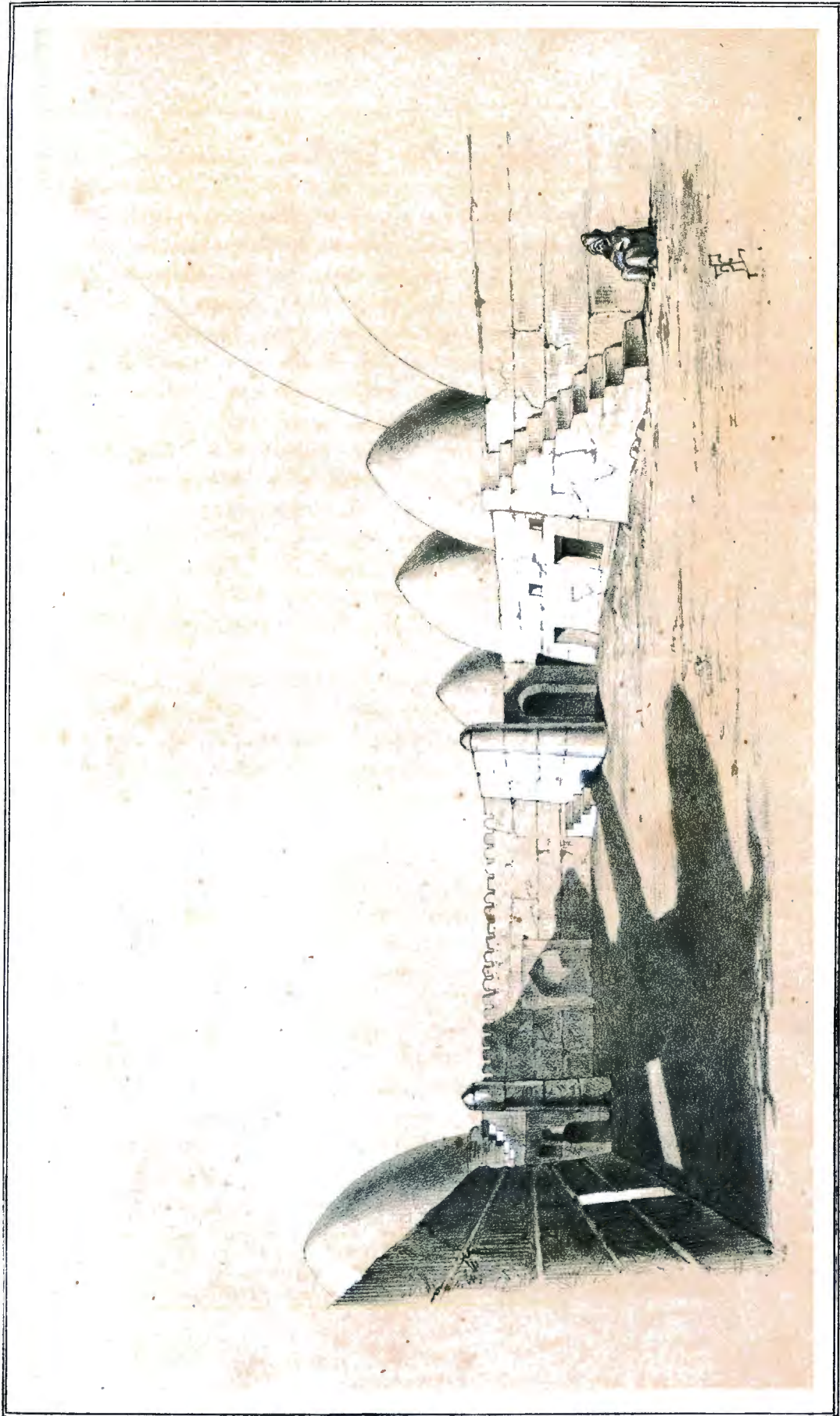

ВНУТРЕННИЙ ДВОРЬ ГОКЛЕНЬ МЕДРЕССЕ.

женъ былъ двигаться двумя эшелонами: первый, составленный изъ всей пѣхоты, артиллеріи и обоза, въ 9 часовъ утра, 22 августа; второй, составленный изъ кавалеріи, 23 августа, тоже въ 9 часовъ утра. Какъ видно, выступленіе было назначено поздно, не такъ, какъ выступали обыкновенно эшелоны при движеніи въ ханство. Это было сдѣлано въ томъ соображеніи, чтобы до наступленія жары лошади напились дѣсьта, потому что онѣ рано по утрамъ не пьютъ. Такъ, по увѣренію киргизъ, обыкновенно выступаютъ караваны; такъ, по ихъ словамъ, долженъ былъ выступить и отрядъ, которому предстояло $71\frac{3}{4}$ версты безводнаго пути. Но здѣсь упущено было изъ виду одно обстоятельство, а именно, что движеніе военнаго отряда нельзя приравнять къ движенію каравана. Вслѣдствіе поздняго выступленія, съ отрядомъ едва не повторились сцены 17 и 18 апрѣля.

Предъ выступленіемъ люди пообѣдали и сварили чай; верблюды и лошади были напоены въ 8 часовъ. Съ самаго утра жара стояла весьма сильная и къ 9 часамъ термометръ Реомюра показывалъ уже до 30° . Въ первый день шли безостановочно (въ буквальномъ смыслѣ слова): голова колонны до 8 часовъ вечера, а хвостъ—до 11 часовъ, т. е. въ теченіе 10—13 часовъ. Сначала войска шли развернутымъ фронтомъ (по-ротно), а верблюды—имѣя головы нѣсколькихъ вереницъ на одной высотѣ. Но въ полдень, когда жара достигла 40° R., люди начали понемногу приставать, развернутые фронты перестраиваться рядами, вереницы верблюдовъ вытягиваться одна за другой и, наконецъ, весь отрядъ вытянулся въ одного человѣка. Когда голова колонны въ 8 часовъ вечера поднялась на Устюртъ, по подъему Чыбынъ, то съ возвышенія невозможно было на совершенно ровной поверхности увидѣть хвостъ колонны. Присталыхъ было весьма много; были роты, которыя пришли въ составѣ не болѣе 15 человѣкъ. Павшихъ лошадей и брошенныхъ съ ними арбъ было также много.

Для дальнѣйшаго движенія выступленіе первоначально назначено было того же числа, въ 11 часовъ ночи. Но когда увидѣли, что хвостъ можетъ подтянуться только къ этому часу, то выступленіе назначено было въ часъ пополудни, 23 августа. Войска въ назначенное время выступили и шли безостановочно до 9 часовъ утра, до одиночнаго колодца Алибекъ, въ 15 верстахъ отъ Кара-кудука. Жара въ этотъ день, какъ и наканунѣ, была большая. У колодца Алибекъ войскамъ былъ данъ отдыхъ часа на четыре. Артиллерійскія и обозныя лошади получили по ведру воды изъ этого колодца; людямъ же розданъ былъ весь запасъ воды, хранившійся въ бурдюкахъ и боченкахъ; но какъ запасъ этотъ былъ весьма не великъ, то начались страданія отъ жажды. У единственнаго колодца столпилась масса солдатъ, персіянъ и животныхъ. Всѣ вырывали другъ у друга воду, кричали и дрались; нѣкоторые въ изнеможеніи лежали на землѣ и едва слышнымъ

голосомъ могли произносить: воды, воды, су, су! Въ довершеніе всего, вода изъ колодца была вычерпана; пришлось ждать, пока она набѣжитъ вновь. Черезъ полчаса вода набѣжала, и люди, находившіеся въ безчувственномъ состояніи, были приведены въ себя.

Часовъ около двухъ пополудни отправлена была къ Кара-кудуку артиллерія подъ прикрытіемъ пѣхоты, а въ четыре часа пополудни и прочія войска. Персіяне же, болѣе другихъ страдавшіе отъ жажды, остались подъ прикрытіемъ одной роты пѣхоты. Когда въ ихъ распоряженіе былъ представленъ колодезь, то они съ такою жадностью бросились къ нему, что сначала нѣкоторое время не могли достать ни капли воды; всѣ вмѣстѣ бросили туда свои ведра, веревки отъ которыхъ перепутались, произошла драка и беспорядокъ. Тѣмъ временемъ шесть персіянь, карабкаясь по выступамъ стѣнъ колодца, спустились на самое дно его. Имъ такъ понравилось тамъ, что никто не хотѣлъ оставлять своего мѣста, хотя имъ опускали веревки, чтобы они привязали себя къ нимъ. Между тѣмъ чрезъ залѣзшихъ въ колодезь нельзя было вовсе доставать воды. Тогда вынуждены были спустить туда на веревкахъ еще нѣсколько человекъ, которые силою привязывали ихъ, давали знакъ на верхъ и ихъ вытаскивали. При подъемѣ одинъ изъ персіянь оборвался, но уцѣлѣлъ.

При движеніи отъ Алибска къ Кара-кудуку множество людей пристало; вездѣ валялись брошенныя арбы и издыхающіе быки ¹⁾ и лошади; валялись также трупы рогатой скотины, отпущенной на мясныя порціи отряду изъ числа отбитой у непріятеля въ туркменскую экспедицію. Эта скотина, въ числѣ нѣсколькихъ тысячъ головъ, скученная на пастбѣ въ одномъ мѣстѣ у города Ханки, конечно, не могла имѣть хорошаго ухода и уже тамъ начала падать. 300 быковъ, пригнанныхъ подъ Хиву для довольствія мангшлакскаго отряда, только наканунѣ выступленія его, были весьма худы и не могли поправиться по неимѣнію времени. Во время движенія въ предѣлахъ ханства, при большихъ переходахъ, скотина не успѣвала выкармливаться и много ея погубило до Кунграда. Въ предвидѣніи, что она не выдержитъ похода по пустынѣ и вообще что ея будетъ недостаточно для войскъ, сдѣлано было распоряженіе о покупкѣ барановъ въ Кунградѣ.

Поздно ночью собрался отрядъ къ Кара-кудуку. Причины почему онъ пострадалъ на безводномъ переходѣ къ этимъ колодцамъ, заключались въ слѣдующемъ: 1) недостатокъ водоподъемныхъ средствъ; 2) слишкомъ большое число войскъ въ одномъ эшелонѣ, и 3) несоотвѣтственный порядокъ

¹⁾ Всѣ быки, запряженныя въ арбы, пали, за исключеніемъ одного принадлежавшаго 1-ой стрѣлковой ротѣ ширванскаго полка. Рота ухаживала за нимъ во время всего похода, и это былъ единственный быкъ, который добрался до Каспійскаго моря.

движенія. Опытъ похода по пустынь научилъ, что самое лучшее время для движенія отъ 3 часовъ утра до 9 и отъ 4 часовъ пополудни до 9—10 вечера, когда сравнительно не въ такое жаркое время можно дѣлать по 3 и по 3¹/₂ версты въ часть; слѣдовательно, въ первый день въ теченіе 12 часовъ можно было сдѣлать болѣе 40 версты и на другой день до 10 часовъ утра пройти остальное пространство до Кара-кудука. Двигаясь такимъ образомъ, войска въ самую жару отдыхали бы на привалахъ, а потому и потребность въ водѣ была бы меньшая. Между тѣмъ, выступивъ въ 9 часовъ утра, т. е. въ жару, люди могли дѣлать только по 2¹/₂ версты въ часть, потребность въ водѣ была необыкновенно велика и самый переходъ могъ быть совершенъ лишь въ два дня.

Что касается кавалеріи, то она, выступивъ отъ озеръ Ирали-кочканъ 23 августа утромъ, имѣла приваль у подъема Чыбынъ и рано утромъ 24 прибыла къ Кара-кудуку, потерявъ всего одну строевую лошадь.

Отъ каракудукской воды, содержащей въ растворѣ глауберовую соль, въ отрядѣ открылись поносы, перешедшіе потомъ въ кровавые. Распространенію этихъ послѣднихъ способствовали также прохладныя ночи, которыя съ подъема на Устюртъ сильно давали себя чувствовать. Вслѣдствіе этого было сдѣлано распоряженіе, чтобы войска, если они не находятся въ движеніи, съ 5 часовъ вечера и до 8 часовъ утра надѣвали шинели или халаты.

24 августа, часовъ около 9 утра, прибылъ нарочный отъ генерала Кауфмана съ письмомъ къ начальнику отряда, въ которомъ онъ сообщалъ, что миръ съ ханомъ заключенъ, что къ Россіи отходитъ правый берегъ и дельта Аму и что такъ какъ съ запада граница наша идетъ по Талдыку и далѣе на мысъ Ургу, отъ котораго направляется по чинку и далѣе вдоль такъ называемаго стараго русла Аму, или по Узбою, то, съ прибытіемъ къ чинку, можно поздравить войска съ вступленіемъ на русскую землю. Въ заключеніе бывший главный начальникъ войскъ, дѣйствовавшихъ противъ Хивы, просилъ Ломакина передать его «спасибо» мангишлакскому отряду и «не поминать лихомъ тѣхъ, которые гордятся товариществомъ кавказцевъ».

Отъ Кара-кудука отрядъ направился тремя колоннами: первая, изъ трехъ ротъ ширванскаго и одной роты самурскаго полковъ, горнаго взвода, хивинскихъ пушекъ и обоза кавалеріи подъ начальствомъ подполковника Пожарова, 24 августа, въ 3 часа пополудни; вторая, изъ пяти ротъ апшеронскаго полка и полевого взвода, подъ начальствомъ Ломакина, 25 августа, въ 3 часа утра, и третья, изъ кавалеріи съ ракетною командою, подъ начальствомъ Квинитадзе, 25 августа, въ 4 часа пополудни. Всѣ колонны должны были прибыть къ колодцамъ Суня-темиръ 26 августа, двигаясь первыя двѣ чрезъ колодцы Ирбасанъ, а послѣдняя—чрезъ ручей Куркрукты и Аланъ.

Колонна Пожарова 24 августа прибыла къ колодцамъ Ирбасанъ, сдѣлавъ 24 версты. 25 числа, въ 5 часовъ пополудни, она выступила далѣе, на колодезь Торча-тюле. Проводникъ не зналъ дороги къ этому колодцу, долго путалъ и наконецъ привелъ колонну къ маловодному колодцу Картбай, къ 10 часамъ утра. Во время этого движенія проводникъ все увѣрялъ, что Торча-тюле недалеко; голова колонны слѣдовала за нимъ и незамѣтно отдѣлилась слишкомъ на восемь верстъ отъ хвоста своего, который присталъ (собственно большое хивинское орудіе) въ пескахъ. Солдаты случайно нашли, недалеко отъ мѣста остановки орудія, колодезь, которымъ и воспользовались, чтобы напоить присталыхъ лошадей. Между тѣмъ Пожаровъ не могъ долго оставаться у Картбая, потому что въ немъ было мало воды; поэтому онъ въ тотъ же день выступилъ съ двумя ротами и व्यоками къ колодцу Джамбай, въ 18 верстахъ отъ Картбая, хвостъ же его колонны (двѣ роты и хивинскія орудія) подошелъ туда 26 августа, въ 10 часовъ утра. Въ тотъ же день, въ 3¹/₂ часа пополудни, вся колонна двинулась къ колодцамъ Сунятемиръ. Переходъ по песчаной мѣстности былъ весьма тяжелый. «Приходится мнѣ, доносилъ Пожаровъ начальнику отряда 26 августа, все время двигаться перекатами, т. е. отправлять назадъ верблюдовъ для поднятія тяжестей съ арбъ, которыя сильно отстаютъ и даже останавливаются. Если бы не это обстоятельство, то я еще сегодня утромъ, а можетъ быть и вечеромъ, былъ бы въ Сунятемирѣ». Болѣе всего задерживали движеніе колонны лазаретныя арбы, которыя были тяжело нагружены вещами, переданными въ отрядъ отъ общества попеченія о раненыхъ и больныхъ войнахъ, такъ что Пожаровъ одно время хотѣлъ было даже бросить часть этихъ вещей. Пройдя около 25 верстъ, колонна ночевала въ безводномъ пространствѣ и 27 августа, въ 6 часовъ утра, прибыла въ Сунятемиръ.

Вторая колонна, вытупивъ отъ Кара-кудука 25 августа, въ 3 часа утра, къ 10 часамъ пришла къ колодцамъ Ирбасанъ, сдѣлавъ 28 верстъ. Въ 5 часовъ пополудни выступила далѣе и въ 7¹/₂ часовъ вечера, послѣ 6-ти верстнаго марша, заночевала у колодца безъ названія, изъ опасенія растерять людей въ темную ночь, что уже случилось въ первой колоннѣ 24 августа, когда вечеромъ потерялся одинъ рядовой самурскаго полка, подобранный на другой день второю колонною. 26 августа, послѣ привала у колодца Торча-тюле, колонна въ 2 часа пополудни прибыла къ колодцамъ Сунятемиръ. Отъ колодца Ирбасанъ до Торча-тюле 16¹/₂ верстъ. Съ половины пути дорога пролегаетъ по мѣстности, слегка волнистой. Отъ Торча-тюле до Сунятемира, на протяженіи 22¹/₂ верстъ, дорога идетъ по мѣстности совершенно ровной и по твердому грунту. Съ полпути начинается саксаулъ, который у самыхъ колодцевъ достигаетъ большихъ размѣровъ.

Кавалерійская колонна совершила движеніе чрезъ Куркрукты и Аланъ

вполнѣ благополучно. Она прибыла въ Суня-темиръ 26 августа, въ 5 часовъ пополудни. Ручей Куркрукты бьетъ изъ скалы сильною струею, около аршина въ діаметрѣ; вода отвратительна на вкусъ и производитъ поносъ. Въ Аланѣ, чрезъ который проходилъ отрядъ въ ханство въ маѣ мѣсяцѣ, трупы животныхъ даже въ августѣ оставались неповрежденными: жара и сухость воздуха обратили ихъ въ муміи.

Названіе Суня-темиръ присвоено не колодцамъ, а урочищу; колодцы же, числомъ четыре, имѣютъ особыя наименованія. Колодцы вырыты не въ одномъ мѣстѣ, а на пространствѣ четырехъ верстъ. У двухъ изъ нихъ, называемыхъ Косъ-кудукъ, расположенъ отрядъ. Колодцы не глубоки (2 $\frac{1}{2}$ сажени), съ порядочною водою. Они находятся среди песковъ, поросшихъ кустарникомъ. Корма для верблюдовъ и топлива очень много. Въ Суня-темирѣ былъ расположенъ небольшой киргизскій аулъ, кибитокъ изъ четырехъ. Онъ приготовилъ для начальника отряда двѣ кибитки. Сюда, по приказу начальника отряда, посланному изъ Кунграда, адаевцы выставили для отряда 72 верблюда съ соотвѣтствующимъ числомъ верблюдовожатыхъ.

Послѣ дневки 27 августа, отрядъ выступилъ къ колодцамъ Кущата тремя колоннами: первая, изъ 5 ротъ алшеронскаго полка и полевого взвода, подъ начальствомъ подполковника Бумскаго, чрезъ колодцы Аманджулъ и Тюзембай; средняя, изъ трехъ ротъ ширванскаго и одной роты самурскаго полковъ, горнаго взвода, хивинскихъ пушекъ и व्यюковъ кавалеріи, подъ начальствомъ Пожарова, чрезъ колодцы Акъ-крукъ, Учъ-кудукъ, Джолъ-джитергенъ и Еркембай, и лѣвая, изъ кавалеріи съ ракетною командою, подъ начальствомъ Квинитадзе, чрезъ колодцы Акъ-чукуръ, Кизыль-ташъ и Еркембай. Пѣхота выступила въ 4 часа утра, кавалерія въ 5 часовъ 28 августа. Начальникъ отряда слѣдовалъ при средней колоннѣ; при этой же колоннѣ гналось и отрядное стадо, а боковыя колонны должны были взять съ собою столько барановъ, чтобы ихъ достало на четыре дни, до самыхъ колодцевъ Кущата.

28 августа погода благопріятствовала движенію: утро было дождливое и холодное; поэтому правая колонна шла до полудня и сдѣлала 23 версты. Дорога совершенно ровная; грунтъ земли твердый, глинистый. Отсталыхъ людей и верблюдовъ не было; но нѣкоторыя лошади не въ состояніи были везти запряженные въ нихъ арбы даже послѣ того, какъ всѣ тяжести съ нихъ переложили на верблюдовъ; а потому часть арбъ пришлось бросить въ пути. Въ 2 часа пополудни колонна поднялась и, двигаясь до 7 часовъ, достигла колодца Аманджулъ. Отъ Суня-темиръ до этого колодца 40 $\frac{1}{2}$ верстъ. Аманджулъ—колодезь одиночный; глубина его 11 сажень; столбъ воды двѣ сажени; діаметръ—1 $\frac{1}{2}$ аршина, а наружнаго отверстія— $\frac{3}{4}$ аршина; вода прѣсная, но затхлая, она скоро исчерпывается, и для наполненія колодца

надо ждать около получаса. Корму по дорогѣ и у колодца мало; топливо— кизякъ. 29 августа, выступивъ въ 3¹/₂ часа утра, колонна шла до 9¹/₂ часовъ и остановилась на привалѣ въ безводномъ пространствѣ. Послѣ 5-ти-часового привала, колонна тронулась къ колодцу Тюзембай и прибыла туда въ 5 часовъ пополудни. Во время этого перехода двое умерли отъ тифа: казакъ и алшеронецъ. Оба они схоронены въ общей могилѣ, на привалѣ. Отъ Аманджула до Тюзембая 31 верста; дорога ровная; грунтъ твердый, глинистый. Тюзембай колодезь одиночный; глубина его 12 саж.; столбъ воды одна саж.; вода затхлая, скоро истощается и нужно ждать около получаса, пока она набѣжитъ. Корму мало; топливо кизякъ. По недостаточности воды въ колодцѣ, колонна могла выступить 30 августа лишь въ полдень, употребивъ много времени на поеніе верблюдовъ. Въ этотъ день было пройдено 29 верствъ, и колонна ночевала у лужи дождевой воды, въ 3¹/₂ верстахъ отъ колодцевъ Кушата.

Кавалерійская колонна, выступивъ отъ Суня-темира утромъ 28 августа, къ полудню того же числа прибыла къ колодцамъ Акъ-чукуръ; здѣсь имѣла привалъ до 4¹/₂ часовъ пополудни, поила лошадей и варила обѣдъ. Въ четыре часа выступила далѣе и ночевала у колодцевъ Кизыль-ташь. 29 числа ночлегъ ея былъ у колодца Еркембай, а 30 августа, въ половинѣ перваго часа пополудни, она подошла къ колодцамъ Кушата, одновременно съ колонною маіора Навроцкаго.

31 августа, рано утромъ, къ Кушата прибыли почти одновременно правая и средняя колонны мангишлакского отряда.

Такъ какъ довольствіе кавказскихъ войскъ на время пребыванія ихъ въ предѣлахъ Хивинскаго ханства приняло на себя туркестанское полевое интендантство, то на обязанности кавказскаго начальства лежало лишь обезпеченіе мангишлакского отряда при обратномъ походѣ. Прибытіе запасовъ изъ Оренбургскаго военнаго округа въ Ургу, вслѣдствіе чего отрядъ могъ снабдить себя довольствіемъ на половину пути между Аральскимъ моремъ и Киндерли, значительно облегчило кавказскому начальству задачу по снабженію отряда. Ему оставалось только заготовить и выслать на встрѣчу войскамъ провіантъ и фуражъ не болѣе, какъ на полмѣсяца. По полученіи объ этомъ донесенія начальника отряда, командующій войсками Дагестанской области сдѣлалъ распоряженіе о перевозкѣ довольствія изъ Киндерли въ Бишь-акты, на три недѣли; изъ этого количества пропорція на 12 дней для довольствія экспедиціоннаго отряда на полпути между Аральскимъ моремъ и Бишь-акты, а остальное—для обезпеченія отряда отъ этого послѣдняго пункта до Киндерли. Затѣмъ, на берегу было заготовлено продовольствіе на время на-

хожденія отряда въ Киндерли, впредь до отправленія оттуда частей войскъ въ Петровскъ, приблизительно на двѣ недѣли.

Въ виду значительности безводнаго пространства между Каунды и Сенекъ (мертвыя станціи), для предоставленія экспедиціонному отряду удобствъ при возвращеніи его изъ ханства, оказалось возможнымъ сократить разстояніе между этими пунѣтами на нѣсколько верстъ, разработавъ дорогу на Артъ-каунды, гдѣ движенію препятствовали скалы и крутые подъемы и спуски. Князь Меликовъ возложилъ на завѣдывавшаго опорными пунктами мангишлякскаго отряда маіора Навроцкаго, разработать дорогу въ указанномъ направленіи. Дорога эта была разработана тремя ротами ширванскаго полка; она облегчила слѣдованіе отряда, давъ ему возможность обойти сыпучіе пески, простирающіеся на 15 верстъ между Бишъ-акты и Сенекъ. Но и за сокращеніемъ разстоянія между колодцами Каунды и Сенекъ, все же оставалось большое безводное пространство, а вода (запасъ которой можно было взять съ собою), при дурномъ ея качествѣ вообще, сильно портилась при перевозкѣ въ бурдюкахъ и теряла свою свѣжесть. Поэтому командующій войсками Дагестанской области, дабы предоставить отряду возможность, при обратномъ слѣдованіи, имѣть въ достаточномъ количествѣ свѣжую воду на пространствѣ между Бишъ-акты и Артъ-каунды, приказалъ Навроцкому, назначивъ плату отъ колодца, нанять для этого туземцевъ. Но распоряженіе это не было приведено въ исполненіе.

Во время туркменской экспедиціи, въ концѣ іюля, опредѣлилось, когда мангишлякскій отрядъ можетъ быть отпущенъ домой. Изъ лагеря подъ Ильяллы начальникъ отряда послалъ завѣдывающему опорными пунктами приказаніе, чтобы у него къ 20 августа все было готово въ Бишъ-акты. Такъ какъ 25 іюля, когда посыалось это приказаніе, еще неизвѣстно было, по какому пути пойдетъ отрядъ въ Киндерли, т. е. на Ильтедже, по старой дорогѣ, или на Куцата, по новой, то Навроцкому предписано, чтобы онъ былъ готовъ доставить между 30 августа и 4 сентября въ Ильтедже или Куцата двухнедѣльную пропорцію довольствія для дѣйствующаго отряда, по числу 1,400 человекъ и 400 лошадей, полшубки, бурдюки, боченки, колесо для поднятія воды изъ глубокихъ колодцевъ, а если достанетъ перевозочныхъ средствъ, то и переносныя палатки, по 20 на роту, по 14 на сотню и 10 на артиллерию, всего 246 палатокъ. Для конвоированія транспорта, Навроцкому предлагалось взять съ опорныхъ пунктовъ возможно большее количество войскъ, оставивъ въ Киндерли и въ Бишъ-акты только по одной ротѣ. Съ колонной должны были прибыть и всѣ джигиты, находившіеся на опорныхъ пунктахъ. 2 августа окончательно опредѣлилось направленіе отряда по дорогѣ на Куцата, куда, по составленному маршруту, отрядъ долженъ былъ прибыть

31 августа. Къ этому же времени долженъ былъ подойти туда и Навроцкій по слѣдующему маршруту:

- 22 августа Камысты, 13 верстѣ.
- 23 » Сайкую, 35 верстѣ.
- 24 » Бусага, 28¹/₂ верстѣ.
- 25 » Кайгылы-бабаханъ, 30 верстѣ.
- 26 » Акъ-крукъ, 30 верстѣ.
- 27 » Карсакъ-бай, 30 верстѣ.
- 28 » Барсай, 20 верстѣ.
- 29—30 » Кущата, 38 верстѣ.

Для поднятiя транспорта, у Навроцкаго находилось 507 верблюдовъ и около 10 повозокъ. Въ конвой транспорту были назначены 12-я рота и взводъ 2-й роты ширванскаго полка (185 штыковъ) и сотня ейскаго коннаго полка (105 коней). По неимѣнiю достаточныхъ перевозочныхъ средствъ, маiоръ Навроцкій не могъ поднять палатокъ для экспедицiоннаго отряда. Кромѣ того, конвойныя войска были снабжены мясомъ въ недостаточномъ количествѣ. Дѣло въ томъ, что съ прибытiемъ верблюдовъ изъ Красноводска, не было уже надобности въ арбяномъ транспортѣ, и потому всѣ транспортныя быки (97 штукъ) употреблены были на мясное довольствiе войскъ. Маiоръ Навроцкій потребовалъ барановъ изъ Дагестана. Но такъ какъ военная шкуна «Персiянинъ», поддерживая сообщенiе Киндерлинскаго залива съ Петровскомъ, могла доставлять еженедѣльно только по 50 барановъ, которыхъ не доставало для довольствiя войскъ на опорныхъ пунктахъ, то конвой транспорта и не имѣлъ мяса въ достаточномъ количествѣ.

Колонна Навроцкаго выступила изъ Бишъ-акты 23 августа утромъ и прибыла по назначенiю вполнѣ благополучно, не потерявъ ни одного вьюка, не смотря на то, что для ухода за верблюдами онъ имѣлъ слишкомъ мало людей.

Трудно представить себѣ, невозможно описать тотъ всеобщiй восторгъ и одушевленiе, съ которыми дѣйствующiй отрядъ встрѣтился съ своими товарищами, пришедшими отъ Каспiйскаго моря. Эта была по-истинѣ братская, родственная встрѣча послѣ долгой разлуки. Крики «ура» долго не умолкали, когда эшелоны отряда подходили къ колодцамъ Кущата. Вечеромъ 31 августа, чтобы отпраздновать день 30 августа, а также удачное соединенiе съ колонной Навроцкаго, у начальника отряда собрались всѣ офицеры. До самаго разсвѣта гремѣла музыка, не умолкали пѣсни. Тоскъ за здоровье Государя Императора сопровождался салютомъ изъ всѣхъ шести орудiй, при чемъ хивинскiя пушки стрѣляли хивинскимъ же порохомъ.

Въ Кущата два колодца, весьма обильныхъ водою; въ окрестностяхъ есть порядочный кормъ, но топлива мало. Въ 3¹/₂ верстахъ отъ колодцевъ

находилась большая лужа дождевой воды, на которую отправляли для водопою всѣхъ животныхъ.

1 сентября отрядъ дневалъ. Всѣ части приняли отъ Навроцкаго довольствіе на девять дней и верблюдовъ. Всего насчитывалось въ отрядѣ болѣе 900 верблюдовъ.

2 сентября пѣхота и артиллерія двинулись къ колодцамъ Бусага двумя колоннами: первая, изъ 4^{1/2} ротъ ширванскаго и одной роты самурскаго полковъ, горнаго взвода и хивинскихъ орудій, подъ начальствомъ Пожарова, въ 4 часа утра, и вторая, изъ 5 ротъ апшеронскаго полка, полевого взвода и व्यюковъ кавалеріи, подъ начальствомъ Бумскаго, въ полдень. Кавалерія выступила 3 сентября, въ три часа утра. Начальникъ отряда слѣдовалъ при этой колоннѣ. Первые двѣ колонны направлены были черезъ колодцы Ханбай, Карсакъ-джайнакъ, Косъ-акъ-крукъ и Кайгылы-бабаханъ, а кавалерія черезъ колодцы Косъ-кудукъ, Кайбагаръ, Акъ-крукъ и Кайгылы-бабаханъ.

Колонна Пожарова прибыла къ колодцу Ханбай въ полдень 2 сентября, послѣ небольшого привала у колодца Джалхибекъ. Колодезь Ханбай имѣтъ глубину 25 сажень. Въ окрестностяхъ его кормъ скудный; топлива почти нѣтъ. Къ колодцамъ Косъ-акъ-крукъ (2 колодца, глубиною 25 сажень) колонна прибыла около полудня 3 сентября, послѣ часового привала у лужи дождевой воды, находившейся верстахъ въ четырехъ отъ колодцевъ Карсакъ-джайнакъ. Лужа эта была столь обширна, что воды изъ нея достало на весь второй эшелонъ и на кавалерію. 4 сентября первый эшелонъ пришелъ къ колодцамъ Бусага, послѣ привала у Кайгылы-бабаханъ.

Вторая колонна, выступивъ въ полдень 2 сентября и пройдя колодезь Тагыль-бай, въ 4 верстахъ отъ Кушата (глубина 18 сажень), имѣла привалъ у колодца Джалхибекъ, въ 19 верстахъ отъ Кушата. Такъ какъ въ колодцѣ этомъ воды было мало¹⁾, то Бумскій рѣшился слѣдовать далѣе и заночевать въ безводномъ пространствѣ. Всего въ этотъ день было пройдено 24^{1/2} версты. На ночлегѣ умеръ отъ тифа одинъ казакъ. На слѣдующій день утромъ колонна пришла къ колодцамъ Карсакъ-джайнакъ (16^{1/2} версты). Колодцевъ три, глубиною: одинъ въ 25 сажень, другой въ 15 и третій въ 20; воды много, но только въ одномъ колодцѣ хорошая; въ остальныхъ же соленая и съ запахомъ сѣрнистаго водорода. Кормъ въ окрестностяхъ плохой, топлива нѣтъ. 4 сентября Бумскій прослѣдовалъ черезъ колодцы Косъ-акъ-крукъ, и 5 числа, черезъ Кайгылы-бабаханъ, достигъ колодцевъ Бусага, рано утромъ. Колодцы Кайгылы-бабаханъ лежатъ у подошвы чинка, въ глубокомъ, узкомъ и скалистомъ ущельѣ. Колодцевъ два, глубиною 10 сажень; вода соленая, съ запахомъ сѣрнистаго водорода. Спускъ къ колодцамъ

¹⁾ Глубина колодца 20 сажень.

весьма крутой и неудобный, такъ что артиллерію и арбы пришлось спускать при помощи людей.

Кавалерійская колонна обогнала Бумскаго на пути между колодцами Кось-акъ-крукъ и Кайгылы-бабаханъ и къ Бусага подошла одновременно съ колонною Пожарова.

Такъ какъ отрядъ собрался къ колодцамъ Бусага раньше, чѣмъ было предположено, то здѣсь была сдѣлана дневка 5 числа.

6 сентября войска выступили въ Бишъ-акты по той дорогѣ, по которой двигались къ Хивѣ, тремя колоннами такого же состава, въ какомъ они двигались отъ колодцевъ Кушата. По составленному предположенію, кавалерія въ тотъ день должна была ночевать въ Каращекѣ, отдѣльно отъ пѣхоты, чтобы облегчить водопой; но какъ въ Сай-кую находится 18 неглубокихъ колодцевъ, въ которыхъ воды такое изобиліе, что ея достанетъ на отрядъ, въ нѣсколько разъ превосходящій мангишлякскій, то начальникъ отряда собралъ сюда на ночлегъ всѣ войска.

Изъ Сай-кую колонны выступили къ роднику Камысты. Такъ какъ вода въ Камысты дурного качества, то войска взяли съ собою воду изъ Сай-кую. Кавалерія, прибывъ въ Камысты и сдѣлавъ тамъ привалъ, прослѣдовала въ Бишъ-акты, за исключеніемъ сотни ейскаго коннаго полка, которая осталась въ Камысты на нѣкоторое время, для разработки подъема изъ оврага на плоскость, и уже отдѣльно отъ прочихъ сотенъ прибыла въ Бишъ-акты. Обѣ пѣхотныя колонны 6 числа ночевали у Камысты и на другой день прибыли въ Бишъ-акты, гдѣ находились въ гарнизонѣ рота ширванскаго полка и одно полевое орудіе.

Послѣ дневки 8 числа, во время которой принято было изъ бишъ-актинскаго склада продовольствіе, отрядъ двинулся въ Киндерли въ слѣдующемъ порядкѣ.

1) 2 сотни кавалеріи, 8 сентября, послѣ полудня, для конвоированія курьера, отправленнаго на западный берегъ Каспія съ донесеніями. Сотни прибыли въ Киндерли 9 числа, въ 4 часа пополудни.

2) Три сотни кавалеріи съ ракетною командою, подъ начальствомъ Квини-тадзе, 9 сентября, утромъ, чрезъ колодцы Сенекъ. Сотни прибыли въ Киндерли 10 числа, вечеромъ.

3) 3½ роты ширванскаго полка, подъ начальствомъ Пожарова, 9 числа, послѣ полудня, тоже чрезъ Сенекъ. Колонна прибыла въ Киндерли 12 сентября, утромъ.

4) Три роты, по одной отъ апшеронскаго, самурскаго и ширванскаго полковъ, и три полевыхъ орудій, подъ начальствомъ Бумскаго, 9 числа, въ 2 часа пополудни, по прямой дорогѣ (разработанной) на Артъ-каунды, куда и прибыли въ 8 часовъ пополудни 10 числа, т. е. чрезъ 30 часовъ.

Въ теченіе этого времени колонна находилась въ движеніи $21\frac{1}{2}$ часовъ. Въ Киндерли она прибыла 11 числа, въ три часа пополудни. На дорогѣ умеръ рядовой самурскаго полка.

5) Четыре роты ашшеронскаго и одна рота ширванскаго полковъ, горный взводъ и хивинскія орудія, подъ начальствомъ Гродекова, поднявъ тяжести на гору у Бишъ-акты, по разработанной дорогѣ, вечеромъ 9 числа, выступили около полудня 10 числа, и 12 сентября, въ три часа пополудни, прибыли въ Киндерли. Когда колонна подошла къ послѣдному уступу Кызъ-крылганъ, съ котораго уже видно море, то войска привѣтствовали его криками «ура», а хивинскія орудія открыли пальбу, на которую отвѣчали орудія, находившіяся въ Киндерли. Персіяне тоже радовались, что насталъ конецъ ихъ трудному путешествію и что не далеко то время, когда они возвратятся на свою родину.

Во все время движенія отряда отъ колодцевъ Куцата до Киндерли погода стояла благоприятная: дни были прохладныя и иногда пасмурныя, а ночи весьма холодныя. Халаты оказались весьма полезны, и нижніе чины не разъ помянули добромъ Кауфмана.

Немедленно по приходѣ въ Киндерли, всѣ верблюды, съ которыми войскамъ пришлось такъ долго возиться, были сданы киргизскимъ старшинамъ съ тѣмъ, что они могутъ пользоваться ими для своихъ работъ, а также приплодомъ отъ нихъ, но, по требованію обязуются этихъ верблюдовъ представить немедленно, не ссылаясь ни на какія отговорки, что верблюды пали или больны. На верблюдовъ положены были клейма К (казенный). Всѣхъ животныхъ оказалось 826 штукъ. Такъ какъ отрядъ выступилъ изъ Хивы съ 483 верблюдами, Навроцкій привелъ съ собою 507 штукъ и на пути до Кунграда куплено было 20 верблюдовъ, то, слѣдовательно, во время обратнаго похода пало или брошено въ пути 184 верблюда. Прибывшіе въ Киндерли были весьма сильно изнурены; половина изъ нихъ имѣла большія раны на спинахъ и на бокахъ; въ ранахъ копошились черви, которыхъ нельзя было вывести, по неимѣнію лекарствъ; смрадъ отъ животныхъ былъ невыносимъ. Въ февралѣ 1874 года, изъ числа 826 верблюдовъ пало 403 штуки.

Персіяне, прикомандированные къ частямъ войскъ, были отпущены въ персидскій таборъ, расположенный недалеко отъ военнаго лагеря. Со дня прибытія въ Киндерли, всѣмъ безъ исключенія персіянамъ отпускалось въ сутки: взрослымъ 2 фунта муки и $\frac{1}{8}$ фунта коровьяго масла, а малолѣтнимъ половина этой дачи. Нѣкоторые изъ персіянь, преимущественно изъ числа тѣхъ, которые во время похода находились при офицерахъ въ качествѣ слугъ, изъявили было желаніе отправиться въ Россію вмѣстѣ съ ними. Но когда прибылъ первый пароходъ для перевозки персіянь на родину, то всѣ они отказались отъ своего намѣренія: нѣкоторые—изъ желанія увидѣть

свое отечество, другіе—изъ страха быть взятыми въ солдаты, какъ объ этомъ кто то распустилъ слухъ между ними. Хотя офицеры и старались растолковать имъ, что Бѣлый Царь не нуждается въ службѣ такихъ людей, десятки которыхъ одинъ туркменъ ведетъ на продажу въ Хиву или въ Бухару, но они были твердо увѣрены въ справедливости приведеннаго слуха и ни одинъ изъ нихъ не поѣхалъ въ Россію.

По случаю счастливаго окончанія хивинскаго похода, 14 сентября, въ день воздвиженія Креста Господня, ровно чрезъ пять мѣсяцевъ по выступленіи изъ Киндерли перваго эшелона въ Хиву, отслужено было благодарственное молебствіе; при чемъ, при возглашеніи многолѣтія, изъ всѣхъ орудій произведенъ 101 пушечный выстрѣлъ. На томъ мѣстѣ, гдѣ совершено молебствіе при отправленіи отряда въ походъ и по возвращеніи изъ него, по мысли отряднаго священника, Андрея Варашкевича, поставлена войсками и персіянами изъ камня большая пирамида въ пять сажень высоты и на ней водруженъ большой деревянный крестъ. Въ пирамиду вставлена доска съ слѣдующею надписью:

14-го апрѣля 1873 года.

ОТРЯДЪ КАВКАЗСКИХЪ ВОЙСКЪ, ПОДЪ НАЧАЛЬСТВОМЪ ПОЛКОВНИКА
ЛОМАКИНА:

9-ая и 10-ая линейныя и 1-ая, 3-я и 4-ая стрѣлковыя роты 81-го пѣхотнаго
апшеронскаго полка,

8-ая рота 83-го пѣхотнаго самурскаго полка,

1-ая, 2-ая и 3-я стрѣлковыя роты 84-го пѣхотнаго ширванскаго полка,

взводъ полевыхъ орудій 2-й батареи 21-й артиллерійской бригады,

взводъ горныхъ орудій 1-й батареи 21-й артиллерійской бригады,

команда 1-го кавказскаго сапернаго баталіона,

3-я и 4-ая сотни дагестанскаго конно-иррегулярнаго полка,

4-ая сотня визляро-гребенскаго полка,

1-ая сотня сунженскаго полка,

выступилъ противъ Хивы.

Хива занята 29-го мая.

Убитыхъ и умершихъ 23 человека.

Отрядъ возвратился изъ Хивы

12-го сентября 1873 года.

По прибытіи въ Киндерли, начальникъ отряда получилъ предписаніе командующаго войсками Дагестанской области распустить отрядъ. Войска съ нетерпѣніемъ ждали прихода шкунъ. Только 21 сентября прибыли три судна.

22 сентября на шкунахъ отправились 4 роты ширванскаго полка, хоръ музыки апшеронскаго полка, всѣ георгіевскіе кавалеры, сотня ейскаго коннаго полка и хивинскія пушки. Съ первымъ же рейсомъ отправились Атаджанъ-тюря и генералъ Ломакинъ, передавшій начальство надъ войсками, оставшимися въ Киндерли, подполковнику Гродекову. 23 числа, ночью, суда, привезшія первый эшелонъ, медленно входили въ Петровскую гавань. Музыка на берегу играла маршъ; на шкунѣ же «Армянинъ» апшеронская музыка, послѣ вечерней зари, исполнила молитву «Коль славенъ нашъ Господь въ Сіонѣ» и затѣмъ народный гимнъ. При этомъ всѣ стоявшія въ гавани суда освѣтились фальшфейерами; раздались пушечные выстрѣлы, полетѣли ракеты; по всему берегу пронеслось продолжительное «ура» жителей, которому долго вторили войска на шкунахъ.

На слѣдующій день командующій войсками Дагестанской области, князь Меликовъ, привѣтствовалъ прибывшія войска, поздравилъ ихъ съ побѣдою и благодарилъ ихъ, отъ имени Государя Императора, за ихъ славную, молодецкую службу. Затѣмъ отслужено было благодарственное молебствіе, послѣ котораго войска прошли церемоніальнымъ маршемъ и направлены къ устроеннымъ подлѣ столамъ для завтрака. Въ тотъ же день князь Меликовъ давалъ большой обѣдъ прибывшимъ офицерамъ. Во время тостовъ за здоровье Государя Императора хивинскія орудія салютовали хивинскимъ порохомъ.

Шкуны, сдавъ десантъ и грузы, отплыли въ Киндерли за прочими войсками, которыя были перевезены въ три рейса. Послѣдній эшелонъ отплылъ изъ Киндерли въ Петровскъ 6 октября. Затѣмъ въ Киндерли оставалась лишь одна сотня кизляро-гребенскаго полка, для прикрытія персіянъ, которыхъ еще не успѣли перевезти на родину, и для конвоированія въ фортъ Александровскій разнаго отряднаго имущества. 12 октября, съ отплытіемъ въ Астару послѣдней партіи персіянъ, сотня двинулась сухимъ путемъ въ фортъ Александровскій и осталась тамъ для занятія гарнизона.

Войска, прибывавшія въ Петровскъ въ послѣдующіе рейсы, были встрѣчаемы и чествуемы такъ же, какъ и первый эшелонъ.

Такъ кончился достопамятный походъ мангишлакскаго отряда въ Хиву. Войска добыли себѣ чести и славы, а государю своему приобрѣли новаго вассала и обширную область. Хивинскія орудія, славный трофей апшеронцевъ, были подарены главнокомандующимъ арміею апшеронскому полку и теперь находятся въ штабъ-квартирѣ его, урочищѣ Ишкарты, въ память на

вѣчныя времена мужеству и доблестямъ, оказаннымъ апшеронцами въ славной хивинской экспедиціи.

Его Императорское Высочество, главнокомандующій кавказскою арміею, въ приказѣ своемъ ¹⁾, благодарилъ всѣхъ чиновъ мангишлякскаго отряда, отъ перваго до послѣдняго, за ихъ доблестную службу. «Объ отличномъ во всѣхъ отношеніяхъ состояніи войскъ мангишлякскаго отряда, говорилось въ томъ приказѣ, ихъ мужествѣ и храбрости въ дѣлахъ съ непріателемъ, бодрости и стойкости, съ которыми переносили они всѣ труды и лишения, ихъ готовности, послѣ утомительныхъ переходовъ, тотчасъ встрѣтить новую борьбу съ враждебными силами природы, я получилъ нѣсколько заявленій, какъ отъ ближайшаго ихъ начальника, полковника Ломакина, такъ отъ начальника оренбургскаго отряда, генераль-лейтенанта Веревкина, и отъ главнаго начальника всѣхъ экспедиціонныхъ въ Хивѣ войскъ, генераль-адъютанта Фонтъ-Кауфмана, благодарившаго, послѣ занятія Хивы, отъ имени Государя Императора, кавказскія войска за ихъ доблестную, молодецкую, честную службу. Относя столь блестящій исходъ совершенной мангишлякскимъ отрядомъ экспедиціи къ неусыннымъ трудамъ и попеченіямъ командующаго войсками Дагестанской области, генераль-адъютанта князя Меликова, по приготовленію и снаряженію сего отряда, къ отличной распорядительности, энергій и заботливости начальника отряда, полковника Ломакина, и всѣхъ ихъ помощниковъ въ этомъ дѣлѣ, равно къ примѣрной, вполне соответствующей цѣли, подготовкѣ войскъ, обученіемъ и воспитаніемъ, подъ наблюденіемъ прямого ихъ начальства, отъ командующаго дивизіею до субалтернъ-офицера, наконецъ къ превосходному духу и неослабному рвенію всѣхъ безъ исключенія офицеровъ и нижнихъ чиновъ свято исполнить долгъ службы и присяги,—я съ особеннымъ удовольствіемъ выражаю мою искреннюю признательность генераль-адъютанту князю Меликову и мою душевную благодарность полковнику Ломакину, всѣмъ вообще ихъ сотрудникамъ въ дѣлѣ снаряженія отряда, всѣмъ начальникамъ войскъ, отдѣльныхъ въ отрядѣ частей, и всѣмъ офицерамъ. Нижнимъ чинамъ объявляю мое сердечное спасибо».

Въ хивинскую экспедицію мангишлякскій отрядъ потерялъ: убитыми въ дѣлахъ съ непріателемъ 7 человекъ, умершими отъ болѣзней и изнуренія 16 человекъ и ранеными: 7 офицеровъ: генеральнаго штаба подполковника Скобелева и 21-й артиллерійской бригады штабсъ-капитана Кедрина, подъ Итыбаемъ, 5 мая; апшеронскаго полка майоровъ Буравцова и Аварскаго и прапорщика Аргутинскаго-Долгорукова, ширванскаго полка подпоручика Фе-

¹⁾ 5 августа 1873 г. № 169, въ Боржомѣ.

дорова и состоящаго для порученій при главнокомандующемъ кавказскою арміею ротмистра Алиханова—всѣхъ пятерыхъ подъ Хивою, 28 мая; нижнихъ чиновъ—52.

Г Л А В А XVI.

Мирный договоръ съ Хивою.—Образованіе аму-дарьинскаго отдѣла.

Главная цѣль предпріятія противъ Хивинскаго ханства заключалась, какъ извѣстно, въ обезпеченіи нашихъ границъ отъ тѣхъ враждебныхъ дѣйствій, кои Хива искони проявляла на населеніе киргизъ, подчиненныхъ оренбургскому и туркестанскому генераль-губернаторствамъ, и вслѣдствіе которыхъ сообщеніе между Европейскою Россіею и отдаленнымъ Туркестанскимъ краемъ, а также всѣ караванныя и торговыя сношенія наши съ Среднею Азіею были далеко не безопасными. Нравственное потрясеніе отъ вторженія нашихъ отрядовъ въ Хиву, отъ изъявленія ханомъ, а за нимъ и всѣми его подданными, полной покорности, какъ оно ни было сильно въ минуту борьбы и вслѣдъ за побѣдою, тѣмъ не менѣе не представляло даннаго, достаточно сильнаго, для достиженія вышеуказанной цѣли экспедиціи. Въ теченіе извѣстнаго времени, какъ это нравственное потрясеніе, такъ равно и матеріальное разстройство страны, вызванное военными въ ней дѣйствіями, несомнѣнно могли сгладиться, если бы мы оставили Хиву, ограничившись лишь произведеннымъ нами впечатлѣніемъ.

Не могло быть никакого ручательства также и въ томъ, чтобы, послѣ ухода русскихъ войскъ изъ хивинскихъ предѣловъ, нынѣшній ханъ или его преемники не повели бы снова дѣла съ нами столь же коварно и лживо, какъ это было до сихъ поръ.

Въ виду изложеннаго, при составленіи проекта движенія въ Хиву, одобрено было предположеніе о взысканіи съ ханства контрибуціи, которою бы, съ одной стороны, покрылись издержки на экспедицію, съ другой матеріальный ущербъ этотъ послужилъ бы на будущее время урокомъ хивинскому правительству. Принимая въ расчетъ приблизительно соображенную общую цифру издержекъ на экспедицію, размѣръ контрибуціи съ ханства опредѣленъ былъ въ 2.200,000 рублей.

Но взыскать всю эту сумму во время пребыванія войскъ въ Хивѣ было невозможно. У хана денегъ не было. Разложить же 2.200,000 руб. на населеніе ханства и потребовать съ него немедленной уплаты денегъ было бы во всякомъ случаѣ безрезультатно. Населеніе не могло исполнить этого требо-

ванія: и безъ того оно было раззорено войною, поборами хана и его сановниковъ, разбоями и грабежами туркменъ. Являлась, слѣдовательно, необходимость разсрочить уплату денегъ на нѣсколько лѣтъ.

На основаніи собранныхъ свѣдѣній признано было возможнымъ срокъ уплаты контрибуціонной суммы въ 2,200,000 рублей, съ процентами, по разсчету изъ 5⁰/₀ въ годъ, разсрочить на 20 лѣтъ.

Но затѣмъ предстоялъ вопросъ: какъ гарантировать уплату контрибуціи?

Надежнѣйшимъ для этого способомъ, съ перваго раза, представлялось занятіе нашими войсками Хивы и всей территоріи ханства, впредь до окончательнаго разсчета съ нами хивинскаго правительства. Но такая мѣра противорѣчила волѣ Государя Императора, чтобы войска трехъ округовъ, принимавшіе участіе въ экспедиціи, тотчасъ-же по окончаніи похода возвратились въ свои округа.

Приходилось поэтому остановиться на другой мысли: о занятіи части территоріи ханства, но уже занятіи не временномъ, до уплаты контрибуціи, которую предположено разложить на 20 лѣтъ, а, во избѣжаніе всякихъ недоразумѣній съ населеніемъ занятой части, постоянномъ, съ присоединеніемъ къ имперіи на вѣчныя времена. Это занятіе должно было прикрыть все населеніе нашихъ кочевниковъ по р. р. Сыръ-дарьѣ и Яны-дарьѣ отъ набѣговъ и насилій туркменъ и хивинцевъ. Часть эта составляетъ дельту Амударьи и территорію праваго ея берега. Предположеніе это представлено было на Высочайшее Государя Императора воззрѣніе и удостоилось утвержденія Его Величества. Итакъ, мѣрою этою достигалась двоякая цѣль: 1) гарантія уплаты контрибуціи и исполненія Хивою прочихъ условій мирнаго договора, и 2) достиженіе одной изъ важнѣйшихъ цѣлей экспедиціи—обезпеченія нашихъ границъ.

Занятіе части территоріи Хивинскаго ханства и заключеніе мирнаго договора съ Хивою представляли также удобный случай къ исправленію и измѣненію нашей южной границы съ Бухарою. До похода 1873 года, эта граница отъ Темиръ-кобука шла на Аристанъ-бель-кудукъ въ кизылкумской степи и отсюда на Минъ-булакъ. Съ занятіемъ праваго берега Амударьи, граница эта отъ Аристанъ-бель-кудука опредѣлена по прямой линіи на урочище Мешекли (на правомъ берегу Аму). Протяженіе же отъ Мешекли вверхъ по рѣкѣ до урочища Кукертли, входившее до сихъ поръ, съ прилегающимъ къ нему степнымъ пространствомъ, въ составъ хивинскихъ владѣній, отдано во владѣніе бухарскаго эмира. Передача Бухарѣ этой части территоріи бывшаго хивинскаго владѣнія, не безвыгодная для эмира бухарскаго, такъ какъ онъ на большемъ протяженіи будетъ теперь владѣть теченіемъ Амударьи, вмѣстѣ съ тѣмъ составляетъ какъ-бы даръ ему за то сочувствіе

и содѣйствіе, которое онъ постоянно намъ оказывалъ во время минувшаго хивинскаго похода.

Въ то же время, новымъ направленіемъ нашей юго-западной границы съ Бухарою достигалась еще и та цѣль, что главный казалинско-бухарскій караванный путь, подвергавшійся набѣгамъ хищническихъ шаекъ, выходявшихъ прежде на него изъ хивинскихъ владѣній и изъ-за аму-дарьинской стени, былъ нынѣ прикрытъ и защищенъ отъ нихъ въ одной половинѣ своей, отъ Казалинска до Аристанъ-бель-кудука, нашими новыми владѣніями въ Аму-дарьинскомъ краѣ, а въ другой—отъ Аристанъ-бель-кудука и далѣе до Бухары, бухарскими землями.

Чтобы дѣйствительнѣе осуществить защиту и охрану кизыль-кумской стени и проходящихъ по ней караванныхъ путей отъ набѣга туркменскихъ шаекъ изъ-за Аму-дарьи, генераль Кауфманъ обратился съ предложеніемъ къ эмиру бухарскому, чтобы онъ выставилъ свои караулы и укрѣпленные посты внизъ по Аму-дарьѣ отъ Кукертли до границы съ нашимъ Аму-дарьинскимъ отдѣломъ. Весною 1874 года эмиръ выставилъ уже одинъ постъ на урочище Кобаклы (на лѣвомъ берегу Аму, противъ урочища Кукертли), а впослѣдствіи предполагалъ поставить еще караулы на Учъ-учакѣи на урочищѣ Мешекли.

Еще въ началѣ пребыванія нашего въ Хивѣ, генераль Кауфманъ, въ смыслѣ всего вышеизложеннаго, представилъ всеподданнѣйшую записку, а къ концу нашихъ дѣйствій въ ханствѣ послѣдовалъ отвѣтъ съ Высочайшимъ соизволеніемъ Государя Императора на всѣ сдѣланныя по этому предмету представленія.

На основаніи этого Высочайшаго повелѣнія, генераль Кауфманъ, 12 августа 1873 года, заключилъ съ хивинскимъ ханомъ мирный договоръ, содержаніе котораго слѣдующее:

1) «Сеидъ-Магометъ Рахимъ-Богадуръ-ханъ признаетъ себя покорнымъ слугою Императора Всероссійскаго. Онъ отказывается отъ всякихъ непосредственныхъ дружескихъ сношеній съ сосѣдними владѣтелями и ханами и заключенія съ ними какихъ-либо торговыхъ и другихъ договоровъ, и, безъ вѣдома и разрѣшенія высшей русской власти въ Средней Азіи, не предпринимаетъ никакихъ военныхъ дѣйствій противъ нихъ.

2) Границею между русскими землями и хивинскими служитъ Аму-дарья, отъ Кукертли внизъ по рѣкѣ, до отдѣленія изъ нея самаго западнаго протока Аму-дарьи, а отъ этого мѣста по сему протоку до впаденія его въ Аральское море; далѣе границы идутъ по берегу моря, на мысъ Ургу; оттуда вдоль подошвы южнаго чинка Устюрта, по такъ называемому старому руслу р. Аму.

3) Весь правый берегъ Аму-дарьи и прилегающія къ нему земли, до-

нынѣ считавшіяся хивинскими, отходятъ отъ хана во владѣніе Россіи со всѣми проживающими и кочующими тамъ народами. Участки земель на правомъ берегу, составляющіе нынѣ собственность хана и жалованные имъ для пользованія сановникамъ ханства, отходятъ вмѣстѣ съ тѣмъ въ собственность русскаго правительства, безъ всякихъ претензій со стороны прежнихъ владѣльцевъ. Хану предоставляется вознаградить ихъ убытки землями на лѣвомъ берегу.

4) Въ случаѣ, если, по Высочайшей волѣ Государя Императора, часть этого праваго берега будетъ передана во владѣніе бухарскаго эмира, то хивинскій ханъ признаетъ сего послѣдняго законнымъ владѣтелемъ этой части прежнихъ своихъ владѣній и отказывается отъ всякихъ намѣреній возстановить тамъ свою власть.

5) Русскимъ пароходамъ и другимъ русскимъ судамъ, какъ правительственнымъ, такъ и частнымъ, предоставляется свободное и исключительное плаваніе по Аму-дарьѣ. Этимъ правомъ могутъ пользоваться суда хивинскія и бухарскія не иначе, какъ съ особаго разрѣшенія высшей русской власти въ Средней Азіи.

6) Въ тѣхъ мѣстахъ на лѣвомъ берегу, гдѣ окажется необходимымъ и удобнымъ, русскіе имѣютъ право устраивать свои пристани. Ханское правительство отвѣчаетъ за безопасность и сохранность этихъ пристаней. Утвержденіе выбранныхъ мѣстъ для пристаней зависитъ отъ высшей русской власти въ Средней Азіи.

7) Независимо отъ этихъ пристаней, предоставляется право русскимъ имѣть на лѣвомъ берегу Аму-дарьи свои факторіи для склада и храненія своихъ товаровъ. Подъ эти факторіи, въ тѣхъ именно мѣстахъ, гдѣ указано будетъ высшею русскою властью въ Средней Азіи, ханское правительство обязуется отвести свободныя отъ населенія земли въ достаточномъ количествѣ для пристаней и для постройки магазиновъ, помѣщеній для служащихъ въ факторіи и имѣющихъ дѣла съ факторіей, помѣщеній подъ купеческія конторы и для устройства хозяйственныхъ фермъ. Эти факторіи, со всѣми живущими въ нихъ людьми и сложенными въ нихъ товарами, находятся подъ непосредственнымъ покровительствомъ ханскаго правительства, которое отвѣчаетъ за сохранность и безопасность таковыхъ.

8) Всѣ вообще города и селенія Хивинскаго ханства отнынѣ открыты для русской торговли. Русскіе купцы и русскіе караваны могутъ свободно разѣзжать по всему ханству и пользуются особеннымъ покровительствомъ мѣстныхъ властей. За безопасность каравановъ и складовъ отвѣчаетъ ханское правительство.

9) Русскіе купцы, торгующіе въ ханствѣ, освобождаются отъ платежа зякета и всякаго рода торговыхъ повинностей, такъ точно какъ хивинскіе

купцы не платятъ съ давнихъ поръ зякета ни по пути чрезъ Казалинскъ, ни въ Оренбургѣ, ни на пристаняхъ Каспійскаго моря.

10) Русскимъ купцамъ предоставляется право безошлиннаго провоза своихъ товаровъ чрезъ хивинскія владѣнія во всѣ сосѣднія земли (безошлинная транзитная торговля).

11) Русскимъ купцамъ предоставляется право, если они пожелаютъ, имѣть въ г. Хивѣ и въ другихъ городахъ ханства своихъ агентовъ (караванъ-башей), для сношеній съ мѣстными властями и для наблюденія за правильнымъ ходомъ торговыхъ дѣлъ.

12) Русскимъ подданнымъ предоставляется право имѣть въ ханствѣ недвижимое имущество. Оно облагается поземельною податью, по соглашенію съ высшею русскою властію въ Средней Азіи.

13) Торговля обязательства между русскими и хивинцами должны быть исполняемы свято и ненарушимо какъ съ той, такъ и съ другой стороны.

14) Жалобы и претензіи русскихъ подданныхъ на хивинцевъ ханское правительство обязуется безотлагательно разслѣдовать и, буде окажутся основательными, немедленно удовлетворять. Въ случаѣ разбора претензіи со стороны русскихъ подданныхъ и хивинскихъ, преимущество при уплатѣ долговъ отдается русскимъ предъ хивинцами.

15) Жалобы и претензіи хивинцевъ на русскихъ подданныхъ, въ томъ даже случаѣ, если послѣдніе находятся внутри предѣловъ ханства, передаются ближайшему русскому начальству на разсмотрѣніе и удовлетвореніе.

16) Ханское правительство ни въ какомъ случаѣ не принимаетъ къ себѣ разныхъ выходцевъ изъ Россіи, являющихся безъ дозволеннаго на то вида отъ русской власти, къ какой бы національности они ни принадлежали. Если кто изъ преступниковъ, русскихъ подданныхъ, будетъ скрываться отъ преслѣдованія законовъ въ предѣлахъ ханства, правительство ханское обязывается изловить таковыхъ и доставить ближайшему русскому начальству.

17) Объявленіе Сеидъ-Магомета Рахимъ-Богадуръ-хана, обнародованное 12-го числа минушаго іюня, объ освобожденіи всѣхъ невольниковъ въ ханствѣ и объ уничтоженіи на вѣчныя времена рабства и торгова людьми, остается въ полной силѣ, и ханское правительство обязуется всѣми зависящими отъ него мѣрами слѣдить за строгимъ и добросовѣстнымъ исполненіемъ этого дѣла.

18) На Хивинское ханство налагается пеня, въ размѣрѣ 2.200,000 руб., для покрытія расходовъ русской казны на веденіе послѣдней войны, вызванной самимъ ханскимъ правительствомъ и хивинскимъ народомъ.

Такъ какъ ханское правительство, по недостаточности денегъ въ странѣ и въ особенности въ рукахъ правительства ея, не въ состояніи уплатить эту сумму въ короткое время, то, во вниманіе къ этому затрудненію, предоста-

вляется ему право уплачивать эту пеню съ разсрочкою и съ разсчетомъ процентовъ по 5⁰/₀ въ годъ, съ тѣмъ, чтобы въ первые два года въ русскую казну вносилось по 100,000 руб., въ слѣдующіе затѣмъ два года—по 125,000 руб., въ 1877 и 1878 годахъ—по 150,000 руб., затѣмъ два года—по 175,000 р., а въ 1881 году, т. е. чрезъ восемь лѣтъ, 200,000 руб. и, наконецъ, до окончательной расплаты—не менѣе 200,000 руб. въ годъ. Взносы могутъ производиться какъ русскими кредитными билетами, такъ и ходячею хивинскою монетою, по желанію ханскаго правительства.

Срокъ первой уплаты назначается 1 декабря 1873 года. Въ счетъ этого взноса предоставляется ханскому правительству собрать подать съ населенія праваго берега за истекающій годъ въ размѣрѣ, установленномъ до сего времени; это взиманіе должно быть окончено къ 1 декабря, по соглашенію ханскихъ сборщиковъ съ русскимъ мѣстнымъ начальникомъ.

Слѣдующіе взносы должны быть производимы ежегодно къ 1 ноября, до окончательной уплаты всей пени съ процентами.

Чрезъ 19 лѣтъ, къ 1 ноября 1892 года, по уплатѣ 200,000 руб. за 1892 годъ, останется за ханскимъ правительствомъ еще 70,054 руб., а къ 1 ноября 1893 года придется внести послѣдніе 73,557 рублей.

Ханскому правительству предоставляется право уплачивать и болѣе выше опредѣленнаго ежегоднаго взноса, если пожелаетъ сократить число платныхъ лѣтъ и проценты, причитающіеся за остающійся еще долгъ.

Условія эти съ обѣихъ сторонъ: съ одной стороны—туркестанскимъ генераль-губернаторомъ, генераль-адъютантомъ Фонъ-Кауфманомъ 1-мъ, съ другой—владѣтелемъ Хивы, Сеидъ-Магометъ Рахимъ-Богадуръ-ханомъ, установлены и приняты къ точному исполненію и постоянному руководству, въ саду Гендимьянъ (лагерь русскихъ войскъ у города Хивы), августа въ 12 день 1873 года (мѣсяць раджаба въ 1-й день 1290 года)».

Изъ земель праваго берега Аму, взятыхъ отъ Хивы и изъ части кызылъ-кумской пустыни, образованъ былъ аму-дарьинскій отдѣлъ, съ населеніемъ въ 109 т. душъ об. пола, кочевыхъ и осѣдлыхъ.

Для военнаго занятія Аму-дарьинскаго края, по окончаніи хивинскаго похода, оставлены были части изъ состава войскъ туркестанскаго отряда, которыя и образовали аму-дарьинскій отрядъ. Въ составъ его вошли: 9 ротъ пѣхоты, 4 сотни, 8 полевыхъ орудій и 8 крѣпостныхъ. Боевая сила аму-дарьинскаго отряда, къ тому времени, какъ прочія части туркестанскаго отряда оставили Аму-дарьинскій отдѣлъ и ушли въ обратный походъ, въ свой округъ, т. е. въ первыхъ числахъ сентября 1873 года, простиралась до 2,365 штыковъ.

Начальникомъ аму-дарьинскаго отдѣла, т. е. завѣдующимъ, на правахъ

военнаго губернатора, населеніемъ края, и вмѣстѣ начальникомъ аму-дарьинскаго отряда назначенъ былъ артиллеріи полковникъ Ивановъ.

Оставляя Аму-дарьинскій край и отправляясь въ обратный походъ въ Ташкентъ съ туркестанскимъ отрядомъ, командующій войсками преподалъ полковнику Иванову указанія относительно способа его дѣйствій въ вновь занятомъ нами краѣ. «Главная цѣль, которую желательно достигнуть посредствомъ оставленія на правомъ берегу аму-дарьинскаго отряда, заключается въ охранѣ и защитѣ населенія этого берега, нынѣ входящаго въ составъ русскихъ подданныхъ. Къ достиженію этой цѣли должны быть направлены всѣ усилія и тѣ мѣры, кои, по обстоятельствамъ и ближайшимъ мѣстнымъ условіямъ, полковникъ Ивановъ сочтетъ нужнымъ предпринять».

Вмѣшательство въ дѣла Хивинскаго ханства должно исключительно и всецѣло ограничиваться вышеприведенною главною цѣлью утвержденія нашего въ аму-дарьинскомъ бассейнѣ.

«Внутреннія дѣла ханства, о которыхъ, само собою разумѣется, слѣдуетъ стараться имѣть самыя ближайшія свѣдѣнія, должны вызывать наше участіе настолько, насколько они будутъ касаться интересовъ и спокойствія вновь подчиненной намъ страны и ея населенія».



ДЕТАЛИ.

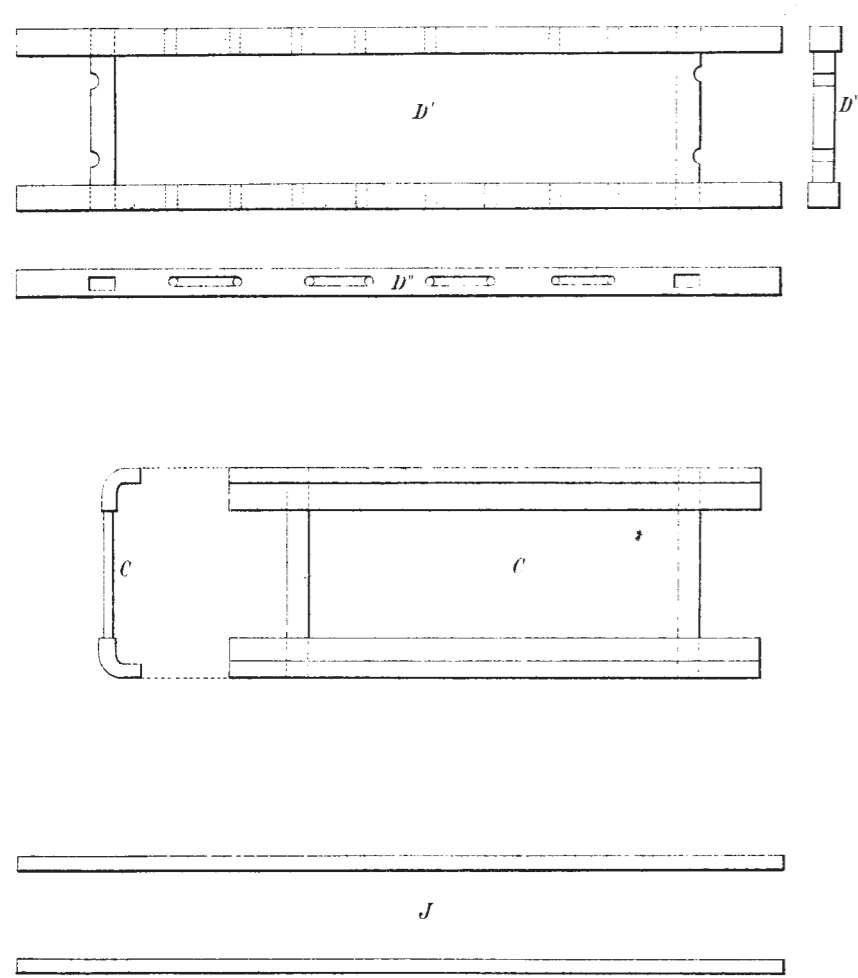

- A. Лыска сбоку.
- A' Лыска сверху.
- a. Поперечина лыски.
- B. Железная основа.
- C. Деревянная рама.
- C. Рама сбоку.
- D. Носилки.
- D' Носилки, сбоку.
- D'' Связной брусочки носилок.
- d. Деревянная рама изголовья.
- E. Упорная веревка.
- J. Жерди.
- K. Покрывка вьюка.
- L. Железный болт.

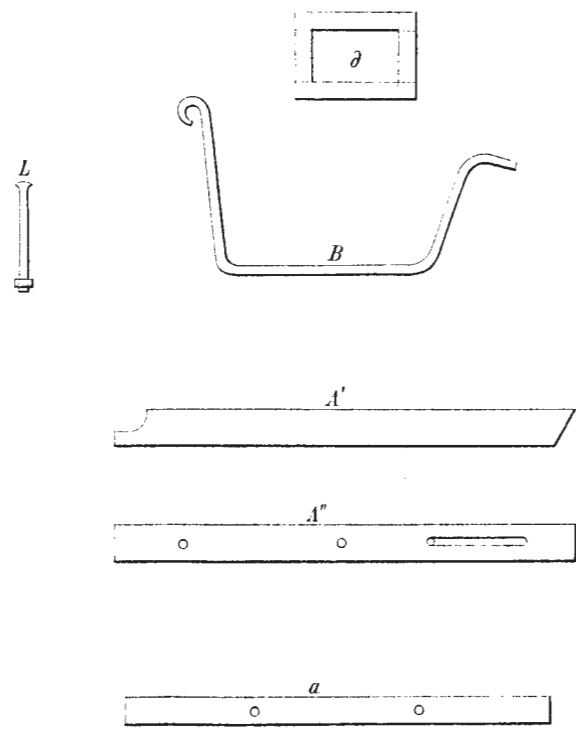

Масштабъ въ 2/10 дюйм. 0 10 20 30 40 50 60 дюйм.

ВИДЪ СПЕРЕДИ.

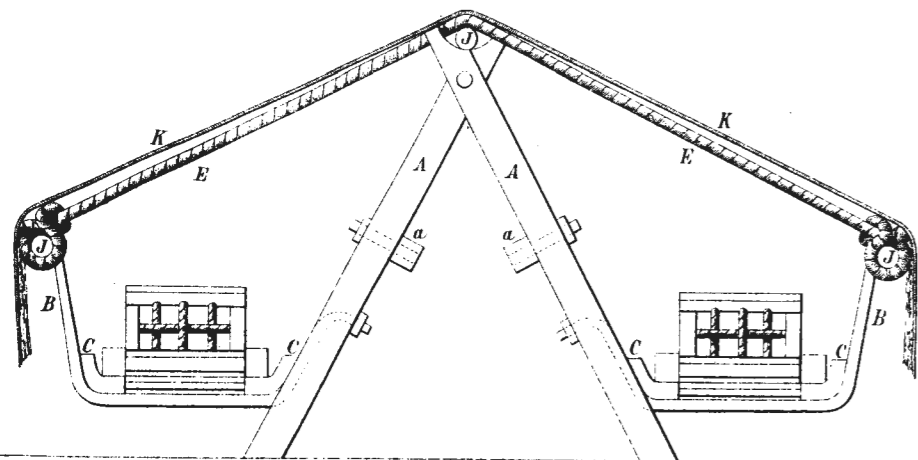

ПЛАНЪ.

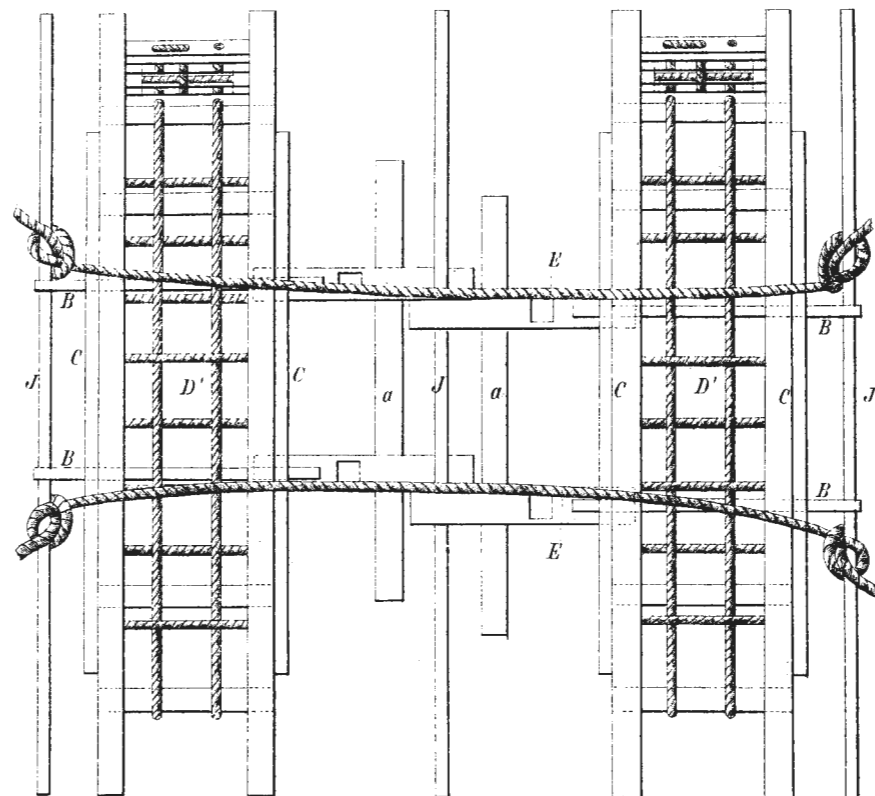

ВИДЪ СБОКУ.

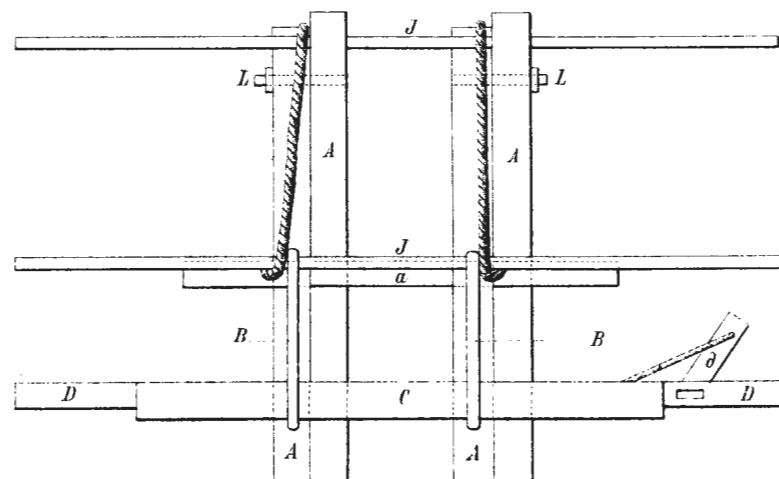

Задний брусочек АВ длиной 2 ар.
 Передний брусочек СД длиной 2 ар 3 1/2 вер.
 Брусочек ЕF длиной 2 ар 15 вер.
 Брусочек ХО длиной 2 ар 12 в.
 Брусочек GН длиной 2 ар 11 1/2 в.
 Брусочек PQ длиной 2 ар 15 в.
 Брусочек LM высотой 2 ар 8 1/4 в.
 Ремни и веревка, для застѣжек на петлю Т, чтобы складать во время спуска на веревочку не упав. Для клажи ружей, гнѣздо а а.
 Ремни в, в, для застѣжки на кнопки чтобы ружья не вылазили.

ЧЕРТЕЖЪ ВЬЮЧНАГО КРЕСЛА, ДЛЯ ВОЗКИ БОЛЬШЫХЪ ВЪ СТЕПНЫХЪ ПОХОДАХЪ НА ВЕРЬЮДАХЪ.

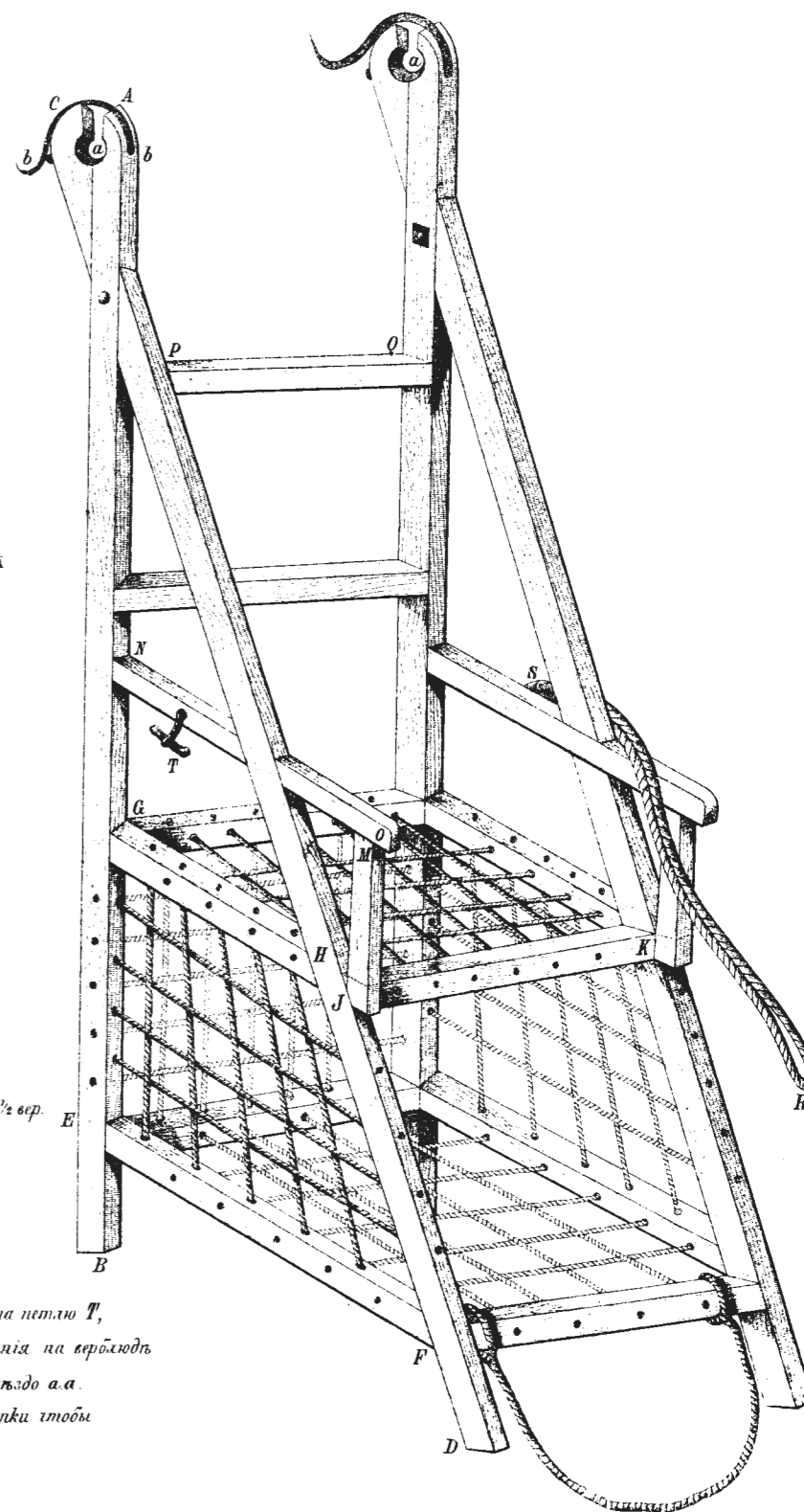

ПРИЛОЖЕНІЯ.

I.

Пути отъ восточнаго берега Каспійскаго моря къ хивинскимъ предѣламъ, извѣстные предъ хивинскимъ походомъ 1873 года.

A. ОТЪ ЧЕҚИШЛЯРА.

а) Путь ¹⁾ по Узбою.

1) Колодцы Акъ-патлаухъ, 13 версть. Колодцы лежатъ у Бѣлаго бугра, отъ котораго и получили свое названіе ²⁾. У подошвы бугра лежить группа прѣсныхъ озеръ. Путь до колодцевъ, равно какъ и окрестности ихъ — солончакъ, лишенный растительности.

2) Колодцы Таганъ-клычъ, 28 версть. Колодцевъ 65; глубина до воды 4 фута; столбъ воды 9 футовъ; вода прѣсная.

3) Колодцы Гямджикъ, 31 вер. Колодцевъ 3; вода горьковатая, мало. Растительность довольно большая; попадаются даже нѣсколько небольшихъ деревьевъ.

4) Колодцы Чухуру-кую, $5\frac{1}{2}$ версть. Колодцевъ 18, глубиною $10\frac{1}{2}$ футовъ; столбъ воды $2\frac{1}{2}$ фута; вода прѣсная. Кормъ въ изобиліи. Дорога идетъ по пескамъ.

5) Колодцы Бугдайли, $30\frac{1}{4}$ версть. Колодцевъ 15, глубиною въ одну сажень, столбъ воды 2 фута; вода прѣсная. Кормъ въ изобиліи. Здѣсь туркмены разводять арбузы.

6) Колодцы Ярыхлы, $96\frac{1}{4}$ версть. Путь сначала пролегаетъ по солончакамъ, пересекаемымъ весьма часто рытвинами, произведенными потоками дождевой воды. Иногда эти рытвины весьма топки, и переправа черезъ нихъ затруднительна. Съ полпути дорога пролегаетъ по песчанымъ буграмъ. На 50-й верстѣ лежитъ яма Шаирды съ дождевою водою. Она имѣетъ видъ озера, въ длину до

¹⁾ Въ пустынь, собственно говоря, дорогъ нѣтъ, но есть извѣстныя направленія отъ одного мѣста до другаго, по которымъ пролегаютъ болѣе или менѣе широкія тропинки.

²⁾ Акъ-патлаухъ, въ переводѣ—бѣлый бугоръ.

200, а въ ширину до 50 сажень. Недалеко отъ этой ямы находится другая, меньшихъ размѣровъ; съ окраины солончака, для лучшаго стока воды, проведены въ нее канавы. По пути попадаетея кустарная растительность.

7) Колодцы Айдинъ, 16 версть. Колодцевъ 16; глубина 2 сажени; вода вредная для здоровья.

8) Колодцы Орта-кую, $12\frac{1}{2}$ версть; колодцы Алты-кую, въ $1\frac{1}{4}$ версты отъ первыхъ, и колодцы Кисъ-пара, въ $2\frac{1}{4}$ отъ Алты-кую. Воды очень много.

9) Колодцы Чалой, 9 версть. Воды весьма много.

10) Колодцы Буураджи, 10 версть. Колодцевъ 12; глубина до воды 3 фута; вода солоноватая.

Отъ Кисъ-пара до Буураджи дорога идетъ по дну Узбоя, встрѣчая въ нѣкоторыхъ мѣстахъ топкіе солончаки.

11) Колодцы Дзююрукъ, $13\frac{1}{4}$ версть. Колодцевъ 11; они переполнены слабосоленою водою; глубина 3 фута. Рядомъ съ колодцами соленое озеро, поросшее камышемъ. Часто попадаются деревца саксаула и кусты тамариска.

12) Колодцы Ахча—10 версть и колодцы Декча—въ одной верстѣ отъ Ахча. Въ обѣихъ группахъ 15 колодцевъ; глубина отъ трехъ до семи футовъ; вода прѣсная. Камыша много; саксаула также. Такъ какъ русло Узбоя, начиная отъ Декча, влажно и во многихъ мѣстахъ вязко, то дорога отъ этихъ колодцевъ до Эмерлюкодждь идетъ большею частью по берегу.

13) Колодцы Эсханъ, $13\frac{1}{2}$ версть; далѣе: Ясханъ — 2 версты, Эмерлюкодждь — 2 версты и Тохлу — 7 версть. Всѣ эти колодцы неглубоки и воды въ нихъ много. У колодцевъ Тохлу находится прѣсное озеро. Вездѣ кустарникъ; попадаются и небольшія деревья.

14) Озеро Кара-тегелекъ, 2 версты. Вода прѣсная. Въ одной верстѣ отъ него находятся прѣсноводные колодцы Сеитъ-куюсы, числомъ 6. Камышь и кустарникъ въ изобиліи.

15) Прѣсноводные колодцы и озеро Топіатанъ, $2\frac{1}{2}$ версты. Всѣ колодцы такъ наполнены водою, что она выступаетъ изъ краевъ и тутъ же образуетъ небольшія озера. Въ озерѣ Топіатанъ попадаетея небольшая рыба.

16) Колодцы Декча, 11 версть; далѣе: Бургунъ, $15\frac{1}{2}$ вер., Тагалекъ и озеро Джамала, $14\frac{1}{2}$ версть. Путь пролегаея то по правому, то по лѣвому берегу Узбоя. У колодцевъ попадаютея туркменскія бахчи. Озеръ Джамала два; они находятся на днѣ Узбоя, мелки, имѣютъ отлогіе берега, которые заросли камышемъ; дно иловатое; вода нѣсколько солоновата. Противъ Джамала съ сѣверной стороны къ Узбою подходитъ послѣдній южный уступъ чинка Устюрта (Богурасланъ-кырь), оканчивающійся почти отвѣснымъ обрывомъ.

17) Колодцы Арватъ, 6 версть. Вода хорошая. Путь идетъ по твердому грунту; дорога ровная, кромѣ спуска на Узбой и подъема на него. Кустарникъ и камышь попадаютея мѣстами. У колодцевъ есть туркменскія бахчи.

18) Колодцы Халмаджи, 16 версть. Вода горько-солоноватая, которую пьютъ и люди, въ особенности изъ одного колодца, низкая температура котораго маскируетъ вкусъ.

19) Колодцы Яндыжа, 33 версты. Вода весьма соленая, теплая и съ запахомъ сѣрнистаго водорода.

20) Колодцы Игды, 17 верстѣ; другая группа ихъ находится вверхъ по Узбою еще въ пяти верстахъ. Обѣ группы лежатъ на Узбоѣ. Вода въ первой, ближайшей группѣ, солоноватая; изъ нѣкоторыхъ колодцевъ даже верблюды не могутъ пить. Въ дальней группѣ колодцевъ вода сноснаго качества. Русло Узбои здѣсь узкое и, попеременно, то сухое, то покрыто солеными озерами.

Отъ Халмаджи до Игды дорога идетъ по бугристымъ пескамъ. Путь тяжелый. По мѣрѣ приближенія къ колодцамъ Игды, песчаные бугры становятся выше и выше.

Вся длина этого пути равна $422\frac{1}{4}$ верстамъ.

б) Путь по р. Атрежу и притоку его Сумбару.

1) Бекюнъ-баши, 30 верстѣ. Дорога совершенно ровная. Первые 6 верстѣ проходятъ по пескамъ, весьма затрудняющимъ движеніе колеснаго обоза. Въ Бекюнъ-баши воды недостаточно и притомъ весьма дурнаго качества.

2) Переправа Ахъ-яйла-олумъ, $45\frac{1}{4}$ верстѣ. Дорога пролегаетъ въ 6—8 верстахъ отъ Атрека, который на этомъ пространствѣ имѣетъ разливы, образуя заводи и озера, покрытыя камышами. Вода въ заводяхъ солоноватая, лѣтомъ пересыхаетъ. Мѣстами встрѣчаются солончаки. Недалеко отъ Ахъ-яйла-олумъ находятся туркменскія пашни, представляющія небольшіе квадратики, обведенные оросительными канавками, въ которыя вода напускается изъ Атрека. Берега у переправы состоятъ изъ нѣсколькихъ невысокихъ террасъ: верхнія покрыты кустами, а нижнія—камышами.

3) Переправа Баятъ-ходжи-олумъ, 18 верстѣ. Здѣсь ширина Атрека по водѣ 2—3 сажени. Лѣтомъ вода въ Атрекѣ до того пересыхаетъ, что едва течетъ, и тогда она такъ солоня, что ее нельзя пить. Мѣстность волнистая.

4) Переправа Яглы-олумъ, $21\frac{1}{4}$ верстѣ. Дорога идетъ по правому берегу рѣки, то приближаясь къ нему, то отдаляясь отъ него, по глинистой, мѣстами волнистой, почвѣ. У переправы берега рѣки высотой около двухъ сажень. Отсюда внизъ по Атреку возможно проведеніе оросительныхъ канавъ; но вообще, по незначительному количеству воды на Атрекѣ, ею не можетъ быть орошено большого пространства.

5) Переправа Байрамъ-олумъ, 24 версты. Ущелье рѣки имѣетъ не болѣе 25 сажень ширины; берега 8—9 сажень вышины.

6) Чатъ, мѣсто впаденія Сумбара въ Атрекъ, $17\frac{3}{4}$ верстѣ. Ширина ущелья до 70 сажень, берега глинистые, высота ихъ до 15 сажень; ширина русла 3—4 сажени, а глубина воды до одной сажени. Вода мутная, слабо соленая. Прилежащая къ правому берегу Атрека мѣстность представляетъ равнину, по которой мѣстами разбросаны болѣе или менѣе значительные холмы. Растительность бѣдная, кустарная.

7) Памятникъ Молла-Джанъ-Мамедъ, 16 верстѣ.

8) Дузь-олумъ, мѣсто впаденія р. Чандыра въ Сумбаръ, 32 версты. Путь пролегаетъ по правому берегу Сумбара, то приближаясь къ нему, то отдаляясь отъ него. Ограничивающіе его слѣва послѣдніе отроги Кюрендага переходятъ въ рядъ глинистыхъ холмовъ. Ущелье Сумбара то расширяется, то суживается, мѣстами саженъ до 70, но вездѣ имѣетъ крутые глинистые берега, на которыхъ въ иныхъ мѣстахъ видны налеты соли; ширина же собственно рѣчки не превышаетъ 2—2¹/₂ саженъ. Чандыръ имѣетъ фута четыре ширины; течетъ въ глубокомъ глинистомъ ущельѣ. Вода его не такъ мутна, какъ въ Сумбарѣ.

9) Ваиръ, послѣдній пунктъ на Сумбарѣ, 13 верствъ. Путь пролегаетъ по правому берегу Сумбара, чрезъ отроги Кюрендага, которые здѣсь представляютъ довольно крутые склоны, затруднительные для перехода артиллерійскихъ орудій. Мѣстами между этими отрогами есть довольно глубокія и широкія глинистыя промоины съ весьма изрытыми берегами. Берега Сумбара у Баира отвѣсны, отъ 10 до 15 саженъ вышины. Берега русла рѣчки покрыты кустарникомъ и травяною растительностью. Вода въ рѣкѣ почти прѣсная.

10) Родникъ Уйла-чешме, 47 верствъ. Путь пролегаетъ на протяженіи болѣе 30 верствъ по сухому руслу, шириною отъ 10 до 20 саженъ, съ довольно крутыми берегами въ 6—7 саженъ вышиною. Къ этому руслу въ нѣкоторыхъ мѣстахъ примыкаютъ поперечныя русла меньшей величины. Почва глинистая. На днѣ русла растутъ трава и кое гдѣ небольшой кустарникъ. Далѣе путь пролегаетъ поперегъ горъ съ округленными вершинами. Соединяясь между собою, эти горы образуютъ между собою котловины въ одну версту и болѣе въ діаметрѣ, такъ что дорога проходитъ то черезъ такія котловины, то чрезъ небольшіе перевалы.

11) Родникъ Кошлюкъ-чешме, 7 верствъ. Путь проходитъ чрезъ перевалъ Кюрендагскихъ горъ, лежащій на высотѣ 2,000 футовъ надъ уровнемъ Каспійскаго моря. Дорога затруднительна. Вода въ родникѣ почти прѣсная. Около родника много можжевельныхъ деревьевъ. Родникъ находится на высотѣ 1,162 футовъ надъ уровнемъ Каспійскаго моря.

12) Родникъ Хадженемъ-куюсы, 38 верствъ. Дорога идетъ по ущелью Аджи, которое то суживается, то значительно расширяется, такъ что имѣетъ въ нѣкоторыхъ мѣстахъ видъ небольшой долины. По всему ущелью постоянно встрѣчаются болѣе или менѣе глубокія сухія русла съ опредѣленными берегами, съ нѣкоторою травяною и кустарною растительностью и съ весьма ясными слѣдами дѣйствія въ нихъ воды, которая протекаетъ по русламъ весною. Горы, которыми обставлено ущелье Аджи, большею частью обнажены отъ растительности, только на скатахъ кое-гдѣ виднѣются можжевельныя деревья. Въ ущельѣ попадаются отложенія соли и солончаки. Путь по ущелью представляетъ затрудненія для движенія полевыхъ орудій.

13) Текинское укрѣпленіе Кизиль-арватъ, 17 верствъ. Дорога сначала идетъ по ущелью Аджи, по дну котораго вьется сухое русло съ глинистыми берегами, шириною 2—3 сажени. По мѣрѣ приближенія къ Кизиль-арвату, ущелье расширяется. Дорога глинистая. Укрѣпленіе расположено на равнинѣ, у подошвы Кюрендагскаго хребта. Подлѣ укрѣпленія протекаетъ небольшой ручей прѣсной воды.

14) Колодцы Динарь, $36\frac{3}{4}$ версть. Дорога ровная, глинистая. Колодцевъ два; глубина ихъ одна сажень; вода удовлетворительная.

15) Колодцы Игды, $93\frac{1}{4}$ версть. Дорога пролегаетъ то по бугристымъ пескамъ, то по раздѣляющимъ ихъ солончакамъ. Она представляетъ тропу, утоптанную слѣдами верблюдовъ, мѣстами извилистую, для того, чтобы какъ можно болѣе избѣгнуть тяжелыхъ для перехода песковъ и идти по ровнымъ солончакамъ. Этотъ путь, какъ по безводности своей, такъ и по значительной высотѣ песчаныхъ бугровъ, представляетъ большія затрудненія для движенія. Мѣстами въ песчаныхъ буграхъ дорога весьма узка, и отрядъ долженъ растягиваться въ одну нитку, на протяженіи нѣсколькихъ версть.

Длина этого пути равняется $456\frac{1}{2}$ верстамъ.

Отъ колодцевъ Игды до Хивы имѣлись распросныя свѣдѣнія по двумъ направленіямъ: на Змукширь и на Шахъ-сенемъ.

Путь на Змукширь: 1) Колодцы Орта-кую, 70 версть. 2) Колодцы Невесъ-кули, одинъ мензиль, т. е. одинъ караванный переходъ, примѣрно версть 25. 3) Колодезь Доудуръ, два перехода. Колодезь засоренъ и потому воды въ немъ мало; по словамъ туркменъ, на обиліе воды въ немъ нельзя рассчитывать даже и по расчисткѣ его. 4) Развалины укрѣпленія Змукширь, восемь безводныхъ переходовъ. 5) Городъ Хива, два или три перехода по водѣ изъ каналовъ ¹⁾). Всего 420 версть.

Путь на Шахъ-сенемъ: 1) Колодцы Куртышь, два перехода; колодцевъ больше десяти, небольшой глубины; вода съ запахомъ сѣрнистаго водорода. Здѣсь дорога оставляетъ Узбой. 2) Колодцы Балаишемъ, 20 версть. На половинѣ разстоянія путь идетъ песками, а затѣмъ по твердому грунту. Колодцевъ много; воды большое изобиліе; вода хорошая. 3) Колодцы Орта-кую, около 35 версть. Дорога песчаная, но нетрудная. Колодцы мелкіе и потому ихъ можно накопать сколько понадобится. Вода прѣсная. 4) Колодезь Доудуръ, два перехода. Объ этомъ колодцѣ сказано выше. 5) Сакаръ-чага, шесть переходовъ. Колодезь большого діаметра, въ родѣ пруда. Вода въ немъ бываетъ въ благоприятное время года, но и тогда ея достаточно только для небольшого каравана. Возлѣ этого колодца есть развалины укрѣпленія Шахъ-сенемъ, къ которому была проведена канава изъ Аму; въ настоящее время она запущена. Въ оградѣ укрѣпленія есть цистерна, куда стекаетъ во время дождей вода, и тогда ея бываетъ много. Между колодцами Доудуръ и Сакаръ-чага, во время дождей, въ ямахъ глинистаго грунта собирается много воды. Разстояніе между этими колодцами верблюды проходятъ въ трое сутокъ. 6) Кара-кулагъ, одинъ переходъ, на арыкѣ. 7) Городъ Хива, одинъ переходъ. Всего 355 версть.

По всему этому пути корму для верблюдовъ и лошадей много во всякое время года ²⁾).

¹⁾ Отчетъ о путешествіи въ Закаспійскомъ краѣ въ 1872 г. Стебницкаго въ Изв. кавк. отд. импер. русск. геогр. общ. 1873 г., т. II, № 1.

²⁾ Столѣтовъ въ штабъ кавказскаго военнаго округа, 7 іюня 1870 г. и 18 мая 1871 г. „Замѣтки о Туркменіи“. I. Стебницкаго, стр. 47 и 48.

Б. ИЗЪ КРАСНОВОДСКА.

а) Путь на Сары-камышь.

1) Колодцы Янгуджа, $33\frac{1}{2}$ версты. Половина пути пролегает по берегу Красноводскаго залива. Поворотивъ въ ущелье, образуемое Кувадагскими горами, дорога проходитъ по весьма извилистымъ, крутымъ, часто узкимъ и усыпаннымъ камнемъ, скалистымъ подъемамъ. Колодцевъ три; глубина ихъ $2\frac{1}{2}$ сажени; воды много, и хотя она горькосоленая, но не только лошади пьютъ ее охотно, даже люди могутъ варить изъ нея пищу.

2) Колодцы Касынъ, 16 версть. Дорога идетъ сначала по весьма извилистому ущелью, дно котораго носить явные слѣды сильнаго потока, далѣе выходитъ на плоскую возвышенность и подходитъ къ колодцамъ Касынъ по мѣстности, большую частью пересѣченной. Колодцевъ 6; глубина до воды 25 саж.; столбъ воды $3\frac{1}{2}$ саж.; вода хорошая.

3) Колодцы Сюйли, 25 версть. Дорога идетъ по довольно ровной плоской возвышенности. Колодцевъ 11; глубина до воды 19 саж.; столбъ воды 3 сажени.

Отъ самаго Красноводска и не доходя нѣсколько версть до колодцевъ Касынъ, растительности весьма мало; здѣсь встрѣчается только нѣсколько видовъ колючки и бурьяна.

4) Родникъ Кошоба, $40\frac{3}{4}$ версть. Дорога идетъ по мѣстности ровной, мѣстами встрѣчаются песчаные бугры, достигающіе 40 футовъ высоты. Дорога извиливается между буграми. Пески покрыты травянистою растительностью и хорошимъ кустарникомъ. Родникъ течетъ въ оврагъ; вода прѣсная. Родникъ заросъ камышемъ. Берега оврага покрыты кустарникомъ.

5) Колодцы Гѣзли-ата, 23 версты. Мѣстность ровная; грунтъ песчаный. Въ $8\frac{3}{4}$ верстахъ отъ родника Кошоба лежатъ колодцы Гурджи; ихъ 4; глубина $10\frac{1}{2}$ сажень. Воды въ трехъ колодцахъ нѣтъ, а въ четвертомъ столбъ ея достигаетъ только $3\frac{1}{2}$ футовъ; вода тухлая. Отсутствие здѣсь воды не имѣетъ никакого значенія, вслѣдствіе близости родника Кошоба и колодцевъ Гѣзли-ата. Этихъ колодцевъ весьма много и воды въ нихъ большое изобиліе. Вода прѣсная, на глубинѣ $2\frac{1}{2}$ сажень.

Вся мѣстность отъ колодцевъ Сюйли до Гѣзли-ата покрыта хорошей кормовой травой. Пески изобилуютъ, какъ и вездѣ въ этомъ краѣ, кустарною растительностью.

6) Колодезь Караулъ-кую, 19 версть. Путь сначала идетъ по плоской возвышенности, а потомъ вступаетъ въ бугристые пески. Колодезь одинъ; вода солоноватая; глубина колодца 8 саж. На то, чтобы напиться людямъ какого угодно каравана, можно вполне разсчитывать.

7) Яма Бульмудзырь, 28 версть. Мѣстность пересѣченная. Яма или оврагъ Бульмудзырь есть большая скалистая трещина въ общемъ скатѣ мѣстности, съ

глинистымъ дномъ, открытая къ сѣверу. Въ вершинѣ оврага — природныя цистерны до 20 сажень въ діаметрѣ, съ дождевою водою въ изобиліи. Туркмены говорятъ, что надо два—три дождя, чтобы вода въ этихъ цистернахъ была круглый годъ. Этому способствуетъ самая мѣстность, по многочисленнымъ тальвегамъ которой вода сбѣгаетъ отсюда издалека.

8) Колодцы Аогламышъ, 25 версть. Дорога пересѣкаетъ нѣсколько овраговъ, изъ которыхъ лежащій на одиннадцатой верстѣ представляетъ серьезныя препятствія для движенія каравана и особенно повозокъ. Подъемъ изъ этого оврага на возвышенность, отдѣляющую его отъ колодцевъ Аогламышъ, весьма длиненъ, мѣстами крутъ и узокъ, а въ одномъ мѣстѣ, на разстояніи 10 сажень, идетъ по ступенямъ. Колодцевъ Аогламышъ много; глубина до воды 11 футовъ; столбъ воды 5 сажень; вода горьковатая.

9) Колодцы Чагыль, 21 верста. Колодцевъ 12; глубина до воды 2 сажени; вода прѣсная, мягкая и пріятная на вкусъ; воды мало.

По пути отъ колодцевъ Гѣзли-ата до колодцевъ Чагыль гдѣ песокъ, тамъ и кустарная растительность. Таковая именно встрѣчается: предъ колодцами Карауль-кую, предъ большимъ оврагомъ за Бульмудзыромъ, предъ Аогламышемъ и предъ Чагыломъ. На этихъ мѣстахъ встрѣчается и кормовая трава. Худшая растительность попадаетъ по возвышеннымъ мѣстамъ, гдѣ, кромѣ колючки, ничего нѣтъ.

10) Родникъ Доунгра, 6¹/₂ версть. Путь пролегаетъ по небольшимъ пескамъ. Въ родникѣ вода горькосоленая, годная для верблюдовъ, а по нуждѣ и для лошадей. Близость Доунгра отъ колодцевъ Чагыль, въ которыхъ воды мало, представляетъ то удобство, что верблюдовъ, потребляющихъ наибольшее количество воды, можно напоить изъ родника, избѣгая необходимости вытягивать воду для каждаго верблюда ведрами.

11) Колодцы Кумъ-себшенъ, 58 версть. Дорога сильно изрѣзана оврагами до подъема на плоскую возвышенность Бегензаали-кыръ. Колодцевъ болѣе 100. Глубина до воды 8 сажень. Вода горьковатая. Котловина, въ которой лежатъ колодцы, покрыта песками, почему изобилуетъ кустарною и травяною растительностью. По обилію растительности, это лучшее мѣсто для кочевковъ, и прежде оно посѣщалось большимъ числомъ кибитокъ, о чемъ свидѣтельствуеетъ и число колодцевъ.

12) Колодцы Казахли, 34¹/₂ версты. Дорога проходитъ по подножію Устюрта (на картѣ—Капланъ-кыръ, названіе туркменское). Колодцевъ два. О водѣ этихъ колодцевъ туркмены отзываются весьма дурно, какъ о водѣ, вредной даже для верблюдовъ. При посѣщеніи ихъ войсками, въ одномъ колодцѣ вода была тухлая, въ другомъ весьма порядочная. Колодцы неглубоки и, повидимому, маловодны.

13) Колодезь Узунъ-кую, 53 версты. Дорога идетъ по Устюрту, по мѣстности ровной и твердой. Растительность самая бѣдная: рѣдкій и низкій бурьянъ и кое-гдѣ приземистый кустарникъ. Глубина колодца до воды 19 сажень; столбъ воды 4 сажени; воды неисчерпаемое количество.

14) Колодцы Аджи-кююсы, $73\frac{1}{2}$ версты. На разстояніи 24 версты дорога идетъ по Устюрту; затѣмъ спускается съ него и пролегаетъ по мѣстности, покрытой невысокими песчаными буграми. Колодцы расположены на берегу соленого озера Бетендаль-гель. Вода въ колодцахъ горькосоленая. Въ крайности, она можетъ служить даже для варки пищи; поить же верблюдовъ и лошадей можно всегда. Первые пьютъ ее охотно, а послѣднія—за неимѣніемъ другой.

15) Колодцы Сары-камышъ, $24\frac{1}{2}$ версты. Путь проходитъ по песку, покрытому крупнымъ и частымъ кустарникомъ. Колодцы лежатъ на Узбоѣ. Спускъ на дно сухого русла весьма крутой, длинный и узкій. Воды въ колодцахъ весьма мало.

16) Колодцы Декча, 18 версты. Они лежатъ на днѣ Узбоа. Колодцевъ нѣсколько; воды много, прѣсная.

Весь путь отъ Красноводска до Декча равняется $499\frac{1}{4}$ верстамъ.

О дальнѣйшемъ пути отъ колодцевъ Декча къ Хивѣ, Куны-ургенчу и Кунграду имѣлись распросныя свѣдѣнія.

Къ Хивѣ: 1) Колодцы Акъ-беведъ, 30—35 версты. Дорога ровная, мѣстами песчаная, но песчаныхъ холмовъ нѣтъ. Хивинскія арбы легко двигаются по этой дорогѣ. На всемъ пути обиліе прѣсной воды и корму для верблюдовъ и лошадей. Колодцы лежатъ на Узбоѣ; около нихъ находится прудъ Башъ-су. 2) Бендъ, 20 версты. Дорога ровная, песку нѣтъ. Въ Бендѣ на Узбоѣ сдѣлана плотина, чтобы не пускать воду въ Сары-камышъ. 3) Чаишъ-тефе, 12 версты. 4) Гезель-чага, 18 версты. 5) Казахъ-дейшли, 18 версты. 6) Кешпамъ-агеръ, 9 версты. 7) Гехъ-чага, 36 версты. 8) Городъ Ташаузъ, 20 версты. 9) Городъ Шаватъ, 16 версты. 10) Городъ Казаватъ, 16 версты. 11) Городъ Хива, 20 версты. Итого—215 версты.

Къ Куны-ургенчу: 1) Акъ-беведъ, 30—35 версты; 2) Бендъ, 20 версты, 3) Алианъ, 30 версты, и 4) городъ Куны-ургенчъ, 26 версты.

Къ Кунграду: 1) Акъ-беведъ, 30—35 версты; 2) Бендъ, 20 версты; 3) Алианъ, 30 версты; 4) Кара-узекъ, 11 версты; 5) Чамалай, 12 версты; 6) Киене-ярапъ, 10 версты, и 7) городъ Кунградъ, 15 версты. Дорога эта отъ Кара-узекъ проходитъ чрезъ арыки, и потому движеніе по ней возможно тогда, когда нѣтъ разливовъ. Во время разливовъ пользуются другою, въ обходъ арыковъ: на Каравашъ—12 версты, Этелеримъ-кагасы—10 версты, Чагарликъ—11 вер., Атъ-юль—24 вер. и Кунградъ—12 версты.

б) Путь по Узбою.

1) Колодцы Куртъ-кююсы, $38\frac{3}{4}$ версты. Вода горькосоленая.

2) Кол. Белекъ, 34 версты. Вода горькосоленая, вредная для здоровья людей.

3) Колодцы Ушакъ, $40\frac{1}{2}$ версты. Колодцевъ 2, глубиною 1 сажень. Вода прѣсная.

4) Колодцы Кярызъ, 15 вер. Колодцевъ 10, глубиною до 2 саж.; столбъ воды 4 фута; вода прѣсная.

5) Колодцы Кошъ-агырлы, 10¹/₂ верстъ. Дорога идетъ по холмистымъ спускамъ Большого Балхана. Колодцевъ 20; глубина 12 сажень; столбъ воды 1 сажень; вода прѣсная.

6) Кол. Аджи-кую, 33 вер. Вода солоноватая.

7) Кол. Буураджи, на Узбоѣ, 15 вер.

Далѣе путь идетъ по Узбою до колодцевъ Игды.

Всего по этому пути 353 вер.

В. СЪ МАНГИШЛАҚА.

а) Путь отъ форта Александровскаго.

1) Колодцы Ханга-баба, 25 верстъ. Колодцевъ 6; кромѣ того, нѣсколько родниковъ. Глубина колодцевъ одна сажень. Воды вполнѣ достаточно даже для самыхъ большихъ отрядовъ. Корму для скота и мѣстныхъ лошадей, а также топлива, достаточно. Дорога на пятой верстѣ отъ форта идетъ сначала небольшими балками, въ которыхъ имѣется нѣсколько колодцевъ прѣсной воды, а затѣмъ до самыхъ колодцевъ Ханга-баба путь ровный и прямой, мѣстами только немного каменистый.

До колодцевъ Ханга-баба наши войска доходили нѣсколько разъ.

2) Колодцы Киштень, 20 верстъ. Колодцевъ 6, глубиною отъ 3 до 4 сажень; вода довольно прѣсная, но хуже, чѣмъ въ Ханга-баба. Здѣсь большой караванъ можетъ имѣть удобный ночлегъ и хороший кормъ. Топливо—кизякъ.

3) Колодцы Ащи-башъ или Чатъ. До первыхъ—28 верстъ, до послѣдняго—35 верстъ. Въ Ащи-башъ воды мало, и та довольно соленая. Въ Чатъ вода хорошая; колодцевъ 5, глубиною 1¹/₂ сажени. Кормъ обильный. Топливо—кизякъ.

4) Колодцы Бёрдюгёнъ, 25 верстъ. Колодцевъ 10, глубиною 4 сажени, но воды въ нихъ мало; они часто заваливаются. Въ дождливое время скопляется много воды. Корму мало. Топливо--кизякъ.

5) Колодцы Беке, 50 верстъ. Колодцевъ 20, глубиною 2 сажени; вода хорошая. Корму много. Топливо—кизякъ или трава челегенъ. Самый большой караванъ можетъ здѣсь останавливаться на нѣсколько дней.

6) Колодцы Бурлы, 45 верстъ. Колодцевъ около 10, глубиною до двухъ сажень. Воды очень много; вода хорошая, почти прѣсная. Кормъ обильный.

7) Колодцы Тамды, 24 версты. Хорошая вода и кормъ въ изобиліи.

8) Колодцы Ащербасаль, 24 версты. Кормъ, хорошая вода и топливо въ изобиліи.

9) Колодцы Сумса, 48 верстъ. Колодцевъ 10, глубиною 6 сажень, вода хорошая. Кормъ хороший. Топлива много.

10) Колодцы Сенекъ, 20 версть. Воды весьма много, хорошей, прѣсной. Корму и топлива (саксаула) много.

11) Колодцы Бишь-акты, 15¹/₂ версть. Колодцевъ весьма много; вода довольно прѣсная, холодная. Въ окрестностяхъ хорошій кормъ. Топливо саксаулъ.

Колодцы Сумса, Сенекъ и Бишь-акты были посѣщены полковникомъ Ломакинымъ съ небольшою колонною войскъ во второй половинѣ 1872 года, при объѣздѣ имъ мангишлакского приставства.

12) Родникъ Камысты, 25 версть.

13) Колодцы Кара-щекъ, 30 версть.

14) Колодцы Сай-кую, 15 версть. Колодцевъ много; они неглубоки; вода горько-солонватая. Корму и топлива (саксаула) много.

15) Колодцы Бусага, 35 версть. Колодцевъ 5 или 6, глубиною около двухъ сажень; вода довольно хорошая, мало солонватая; ея много. Корму и топлива много.

Отъ этихъ колодцевъ до Айбугира дорога идетъ по Устюрту.

16) Колодцы Каракыпъ, 35 версть. Колодцевъ до 10, глубиною до трехъ сажень; вода немного солонватая. Корму и топлива много.

Отъ этихъ колодцевъ запасаются обыкновенно водою на два дня, такъ какъ до колодцевъ Ильтедже воды почти нѣтъ. Для людей по дорогѣ попадаетъ еще немного воды; верблюды въ теченіе этого времени могутъ обойтись и безъ водою, но для лошадей необходимо запастись водою. Въ сторонѣ отъ дороги есть небольшіе колодцы, но они очень глубоки и большею частью съ дурною водою.

17) Колодцы Ильтедже, 75 версть (два дня пути). Колодцевъ много, воды также, вода немного солонватая. Глубина колодцевъ около шести сажень. Корму и топлива много.

18) Колодезь Байларъ, 50 версть (два дня пути). Глубина колодцевъ до 9 сажень; воды немного, хорошая, прѣсная. Корму для скота и лошадей много. Топливо—коренья травъ.

19) Колодезь Кизыль-ахиръ, 20 версть. Воды не очень много; глубина до воды 10 сажень, вода прѣсная. Корму много, топливо—коренья травъ.

20) Колодезь Байчагиръ, 35 версть.

21) Колодцы Табанъ-су, 30 версть. Колодцевъ 2 или 3, глубиною не болѣе 2—3 сажень; вода солонватая; лошади ее пьютъ охотно, а у людей отъ нея дѣлается поносъ. Корму вблизи для скота и лошадей много, саксаула также.

22) Колодцы Итыбай, 30 версть. Воды мало, и та горькосоленая. Вслѣдствіе этого въ Табанъ-су необходимо запастись водою на два дня.

23) Айбугиръ, 45 версть. Это урочище находится у самаго залива или озера того же имени ¹⁾, соединяющагося съ Аральскимъ моремъ. Вода въ заливѣ прѣсная; подлѣ него есть много колодцевъ съ хорошей прѣсной водой. Кормъ и топливо въ большомъ изобиліи.

¹⁾ Нынѣ высохшаго.

24) Городъ Куны-ургенчъ, 60 версть (два дня пути). Отъ Айбугира до Куны-ургенча дорога идетъ среди пашень, перерѣзанныхъ въ разныхъ направленихъ канавами, проведенными изъ Аму. По всей этой дорогѣ вода, кормъ и топливо (камышъ) въ большомъ изобилии; попадаетъ также много саксаула, гребенщика и другихъ деревьевъ. Отъ самаго спуска къ Айбугиру и до Куны-ургенча очень много деревень и хуторовъ; садовъ и деревьевъ до самаго Куны-ургенча нѣтъ.

25) Сакраукъ, 25 версть.

26) Городъ Ильялы, 25 версть.

27) Городъ Ташаузъ, 35 версть.

28) Городъ Шахъ-абать, 30 версть.

29) Городъ Хива, 40 версть.

Всего по этому пути отъ 950 до 970 версть ¹⁾.

б) Путь отъ Биндерлинскаго залива № 1.

1) Колодцы Каунды, 22 версты. Колодцевъ 7, глубиною 7 аршинъ (до воды); столбъ воды 2 аршина; вода горькосоленая.

2) Колодцы Сенекъ, 76 версть (два перехода).

3) Колодцы Бишъ-акты, 15^{1/2} версть.

Отъ колодцевъ Бишъ-акты до Хивы путь идетъ по тѣмъ же колодцамъ, которые приведены въ маршрутѣ отъ форта Александровскаго до Хивы.

Всего по этому пути 753 версты.

в) Путь отъ Биндерлинскаго залива № 2.

1) Колодцы Каунды, 22 версты.

2) Колодцы Сумса, 70 версть (два перехода).

3) Колодцы Чапанъ-ата, 19 версть. Колодцевъ 16, глубиною до двухъ сажень; воды очень много, прѣсная.

4) Колодцы Джанаша, 34 версты. Колодцевъ 10, глубиною 3 сажени; воды достаточно, прѣсная.

¹⁾ Ломанинъ ком—щему войсками Дагестанской обл. 12 дек. 1871 года. Въ сочиненіи М. Галкина „Этнографическіе и историческіе матеріалы по Средней Азии и Оренбургскому краю“ приводится маршрутъ изъ форта Александровскаго въ Хиву. Маршрутъ этотъ проходитъ по тѣмъ же колодцамъ, какъ и приведенный выше, но онъ составленъ въ общихъ чертахъ и потому на немъ не могутъ быть основаны расчеты для движенія военнаго отряда. Для военнаго отряда, въ которомъ находятся тысячи людей и сотни лошадей, движеніе рассчитывается по колодцамъ и вопросъ о водѣ становится первостепеннымъ. Въ купеческомъ же караванѣ, гдѣ людей мало, и потому воду для нихъ можно везти въ неограниченномъ количествѣ на большое число дней, а верблюды въ крайности выдерживаютъ безъ воды нѣсколько дней, вопросъ о водѣ становится второстепеннымъ и на первый планъ выступаетъ вопросъ о подножномъ кормѣ. Караваны иногда пропускаютъ колодцы и останавливаются въ безводномъ пространствѣ, собственно потому, что тамъ есть кормъ. Въ маршрутѣ М. Галкина указавія на колодцы сдѣланы лишь въ общихъ чертахъ, по которымъ нельзя судить о степени проходимости его войсками. Поэтому означенный маршрутъ здѣсь не приводится какъ не имѣющій значенія съ военной точки зрѣнія.

5) Колодцы Бюрбасъ-богда, 32 версты. Колодцевъ 24, глубиною двѣ сажени; воды много, солоноватая.

6) Колодцы Чотанъ, 25 версть. Два колодца, глубиною 13 сажень; воды много, прѣсная.

7) Колодцы Кизимчекъ, 32 версты. Два колодца; глубиною 11 сажень; воды много, прѣсная.

8) Колодцы Кизылъ-уй (Берктынъ), 34 версты. Два колодца, глубиною 15 сажень; воды немного, прѣснал.

9) Колодезь Терескенъ, 25 версть. Глубина колодца 2 сажени; воды много, прѣсная.

10) Колодцы Бердали-тамды, 20 версть. Два колодца, глубиною 10 сажень; воды много, прѣсная.

11) Колодезь Чолакъ - тамъ, 40 версть. Глубина колодца 7 сажень; воды достаточно, прѣсная.

12) Колодезь Нарчукунъ, 32 версты. Глубина колодца 12 сажень; воды много, прѣсная.

13) Колодезь Тюзюлбай, 45 версть (два дня пути). Глубина колодца 5 сажень; воды много, прѣсная.

14) Колодцы Алтынтопханъ, 34 версты. Два колодца, глубиною 8 сажень; воды достаточно, прѣсная.

15) Колодцы Учъ-кудукъ, 40 версть (два перехода). Колодцевъ три, глубиною 7 сажень; воды достаточно, прѣсная.

16) Колодезь Суня-темиръ, 40 версть (два перехода). Колодцевъ три, глубиною двѣ сажени; воды достаточно, прѣсная.

17) Аланъ, 25 версть. Въ родникѣ и озерѣ воды очень много, прѣсная.

18) Колодцы Итыбай, 50 версть (два перехода).

19) Айбугиръ, 45 версть.

Далѣе дорога идетъ по тому же маршруту, который приведенъ для пути: фортъ Александровскій—Хива.

Всего по этому пути 879 версть.

г) Путь отъ бывшаго Ново-Александровскаго укрѣпленія (пройденный армянскомъ Турпаевымъ).

1) Колодцы Ченгола, 25 версть. Глубина колодцевъ 17 сажень; вода прѣсная.

2) Колодцы Басаръ, 15 версть. Глубина колодцевъ 17 сажень.

3) Колодцы Эчки-кыгырганъ, 5 версть. Четыре колодца, глубиною 17 сажень; воды много, прѣсная.

4) Колодцы Бешчинграу, 30 версть. Колодцевъ пять, глубиною 20 сажень. Воды очень много.

5) Колодезь Джангызъ-кудукъ, 40—45 версть. Въ колодцѣ воды мало, солоноватая.

6) Колодезь Артагали, 8—10 версть. Глубина колодца 23 сажени; вода, по вычерпываніи, становится солоноватою; когда же набѣгаетъ, то дѣлается прѣсною. Воды очень много.

7) Колодезь Ахъ-курухъ, 35 версть. Глубина колодца 12 сажень; вода прѣсная.

8) Колодезь Джангызь-чинграу, 50 версть. Глубина колодца 12 сажень; вода прѣсная.

9) Колодцы Кошъ-ата, 25 версть. Три колодца, глубиною 20 сажень; вода прѣсная, очень много.

10) Колодезь Табынь-су, 85 версть. Глубина колодца 15 сажень; вода прѣсная. Недалеко находится три колодца того же названія.

11) Айбугиръ, 85 версть. Саксауль тянется отъ самаго Табынь-су.

Далѣе путь Турпаева шель на Куня-ургенчъ, Ташаузъ, Шабать и Хиву¹⁾.

Длина пути—отъ 580 до 600 версть.

II.

Рапортъ военнаго министра главнокомандующему кавказскою арміею, 13-го декабря 1872 года, № 12.

Въ дополненіе къ телеграммѣ моей отъ 9 числа сего мѣсяца, имѣю честь довести до свѣдѣнія вашего императорскаго высочества, что Государю Императору благоугодно было одобрить предположенія ваши относительно движенія отряда войскъ кавказскаго округа на Хиву будущей весною, такъ какъ они вполнѣ согласуются съ выработаннымъ здѣсь планомъ дѣйствій со стороны двухъ другихъ, пограничныхъ съ Хивою, округовъ, съ тѣмъ лишь измѣненіемъ, что движеніе кавказскаго отряда должно быть направлено такимъ образомъ, чтобы онъ могъ войти въ связь и соединиться съ оренбургскимъ отрядомъ еще до вступленія въ предѣлы Хивинскаго ханства.

Сущность высочайше утвержденнаго 12-го сего декабря плана предпринимаемыхъ нами рѣшительныхъ дѣйствій для наказанія Хивы заключается въ слѣдующемъ:

Наступательныя дѣйствія противъ Хивы должны быть произведены съ двухъ сторонъ: съ востока—войсками туркестанскаго округа и съ запада—соединеннымъ отрядомъ изъ войскъ кавказскаго и оренбургскаго округовъ. Обѣ эти главныя колонны дѣйствуютъ сперва самостоятельно, но одновременно, имѣя общимъ предметомъ дѣйствій столицу ханства и нанесеніе рѣшительнаго удара хивинскимъ сконищамъ. По соединеніи же всѣхъ экспедиціонныхъ войскъ въ предѣлахъ Хивы,

¹⁾ М. Галкинъ. Этнографическіе и историческіе матеріалы по Средней Азии и Оренбургскому краю, стр. 264—285.

они поступаютъ въ составъ одного общаго отряда и подчиняются главному начальнику туркестанскаго военнаго округа.

Движенія отрядовъ со стороны всѣхъ трехъ округовъ, согласно высочайшему повелѣнiю, рѣшено исполнить, въ общихъ чертахъ, слѣдующимъ порядкомъ:

1) Туркестанскій военный округъ производитъ наступательное движеніе по двумъ направленіямъ: а) изъ Ташкента колонною, примѣрно, въ 10 ротъ пѣхоты, съ саперною командою, 3 сотни и 12 орудій, чрезъ Джизакъ, урочище Тамды и Мынъ-булакъ, къ Хивѣ, и б) изъ Казалинска и Перовска колонною въ 8 ротъ, 1—3 сотни и 4 орудія, чрезъ Иркибай, на соединеніе съ первымъ отрядомъ. Общая численность всего туркестанскаго отряда опредѣляется такимъ образомъ въ 18 ротъ, 4—6 сотенъ и 16 орудій

На урочищахъ Тамды и Иркибаѣ, лежащихъ по пути движенія обѣихъ туркестанскихъ колоннъ, закладываются опорные и складочные пункты, подъ прикрытіемъ достаточныхъ гарнизоновъ изъ числа другихъ войскъ округа. По соединеніи же колоннъ, выбирается мѣсто для переправы чрезъ Аму-дарью и по исполненіи переправы дѣйствіе туркестанскаго отряда направляется къ гор. Хивѣ, или къ пункту сосредоточенія главныхъ хивинскихъ скопищъ.

2) Въ оренбургскомъ округѣ формируется на Эмбѣ или у подошвы Устюрта отрядъ изъ 8—9 ротъ, 7—8 сотенъ и 6 конныхъ орудій. Оттуда войска эти направляются чрезъ Устюртъ, вдоль западнаго берега Аральскаго моря, и сосредоточиваются не доходя хивинскихъ границъ, на урочищѣ Касарма и Акъ-суатъ. Въ случаѣ надобности, оренбургскія войска устраиваютъ складочный пунктъ гдѣ-либо на Акъ-суатѣ или Ургу.

Отъ Акъ-суата оренбургскій отрядъ долженъ сообразовать свои дѣйствія съ дѣйствіемъ кавказскихъ войскъ, наступающихъ со стороны Красноводска или Атрека, стараясь соединиться съ ними еще до вступленія въ Хивинское ханство.

3) Кавказскій военный округъ, одновременно съ прочими округами, сосредоточиваетъ въ Красноводскѣ, Чекишлярѣ или даже въ Александровскомъ фортѣ, какъ ваше высочество изволите признать за лучшее, соотвѣтственной силы отрядъ, сообразно съ имѣющимися подъ рукою перевозочными и подъемными средствами. Наибольшая сила передоваго отряда опредѣляется въ 3 баталіона, 3—4 сотни и 16—20 орудій. Какъ выше сказано, кавказскія войска при своемъ наступленіи должны имѣть въ виду соединиться съ оренбургскимъ отрядомъ до вступленія въ предѣлы Хивы.

На пути своего движенія войска кавказскаго округа устраиваютъ также одинъ или два промежуточныхъ поста въ удобныхъ для сего пунктахъ.

4) Движенія всѣхъ отрядовъ трехъ округовъ должны быть такъ соображены и выполнены, чтобы всѣ войска прибыли къ хивинскимъ границамъ одновременно, примѣрно къ 1 мая. Въ этихъ видахъ, передвиженіе и сосредоточеніе войскъ на передовые пункты должны быть произведены, по распоряженію подлежащихъ окружныхъ начальствъ, заблаговременно. Срокъ прибытія къ хивинскимъ границамъ къ 1-му мая обязательенъ; до этого же времени движенія производятся по усмотрѣнію каждаго округа.

5) Кавказскій и оренбургскій отряды, по соединеніи своемъ у предѣловъ Хивы, или по открытіи между собою прямой связи, поступаютъ подъ общее начальство старшаго въ чинѣ лица, по указаніямъ котораго и дѣйствуютъ на лѣвомъ берегу Аму-дарьи. При первой возможности, отряды, дѣйствующіе по лѣвой сторонѣ р. Аму, должны открыть сообщеніе съ туркестанскимъ отрядомъ.

Въ случаѣ, если оренбургско-кавказскій отрядъ вступитъ въ Хивинское ханство ранѣе окончанія переправы туркестанскихъ войскъ чрезъ Аму и особенно, если послѣднія встрѣтятъ затрудненіе въ совершеніи переправы, то начальникъ оренбургско-кавказскаго отряда долженъ прежде всего оказать содѣйствіе туркестанскимъ войскамъ въ ихъ переправѣ и соединиться съ ними даже ранѣе подступа къ самой Хивѣ.

По соединеніи всѣхъ отрядовъ или по открытіи между ними сообщеній, всѣ войска немедленно поступаютъ въ распоряженіе главнаго начальника туркестанскаго военнаго округа.

Если при приближеніи оренбургско-кавказскаго отряда хивинцы вышлютъ посланцевъ для переговоровъ и вообще обнаружатъ желаніе войти въ какія-либо сношенія политическаго характера, то начальникъ отряда обязывается, не вступая въ переговоры, направлять посланныхъ къ туркестанскому генераль-губернатору.

6) Всѣ отряды должны быть снаряжены сообразно предстоящему дальнему походу по маловоднымъ степямъ; подробности же снаряженія войскъ представляются соображенію окружныхъ начальствъ. Приготовленія къ экспедиціи должны быть окончены къ началу движенія войскъ, т. е. примѣрно къ концу февраля 1873 года.

Относительно расходовъ по снаряженію кавказскаго отряда, государь императоръ изволилъ также одобрить предположеніе вашего императорскаго высочества объ отнесеніи ихъ на состоящую въ вашемъ распоряженіи 400-тысячную сумму на непредвидѣнныя издержки, съ тѣмъ чтобы въ случаѣ дальнѣйшей надобности ваше высочество испросили ассигнованіе дополнительнаго кредита.

Одобривъ вышеизложенный планъ дѣйствій противъ Хивы, его императорское величество соизволилъ вмѣстѣ съ тѣмъ подтвердить непремѣнную свою волю, чтобы главные отрядные начальники были крайне осмотрительны въ своихъ дѣйствіяхъ, дабы всѣ принимаемыя ими мѣры не могли имѣть послѣдствіемъ продолжительнаго пребыванія нашихъ войскъ въ ханствѣ, такъ какъ, по наказаніи Хивы, владѣнія ея должны быть немедленно очищены нашими отрядами. Государь императоръ изволилъ неоднократно выражать, что ему не угодно расширеніе предѣловъ имперіи, и таковая воля его величества должна служить руководствомъ въ предстоящихъ дѣйствіяхъ противъ Хивы.

Поставляя ваше императорское высочество въ извѣстность о послѣдовавшемъ высочайшемъ повелѣніи, для зависящихъ по оному распоряженій, имѣю честь почтительнѣйше просить приказать сообщать военному министерству своевременныя свѣдѣнія о мѣрахъ, которыя будутъ принимаемы для приготовленія кавказскаго отряда къ предстоящимъ ему дѣйствіямъ.

Изложенное здѣсь высочайшее повелѣніе сообщено, вмѣстѣ съ тѣмъ, главнымъ

начальникамъ оренбургскаго и туркестанскаго военныхъ округовъ, для приступленія къ немедленнымъ съ ихъ стороны приготовленіямъ.

Подпись: генераль-адъютантъ Милютинъ.

III.

Предписаніе главнокомандующаго кавказскою арміею начальнику красноводскаго отряда, генеральнаго штаба полковнику Маркозову, 19 января 1873 года, № 7 (изъ Петербурга).

Согласно высочайше одобреннаго предположенія, сообщеннаго мнѣ въ отзывѣ военнаго министра 13 декабря 1872 года, № 12, весною настоящаго года должно быть произведено наступленіе русскихъ войскъ къ Хивѣ, изъ округовъ туркестанскаго, кавказскаго и оренбургскаго, съ цѣлію наказанія этого ханства и водворенія въ немъ нашего вліянія на прочныхъ началахъ.

Командованіе отрядами, направляемыми изъ трехъ названныхъ округовъ, поручается: кавказскимъ—вашему высокоблагородію, оренбургскимъ—наказному атаману уральскаго казачьяго войска генераль-лейтенанту Веревкину и туркестанскимъ—генераль-маіору Головачову или тому, кто будетъ назначенъ отъ туркестанскаго военнаго округа. Главное же начальство надъ всѣми отрядами, по вступленіи ихъ на театръ военныхъ дѣйствій и по открытіи между ними непосредственной связи, высочайше возложено на командующаго войсками туркестанскаго военнаго округа, генераль-адъютанта Кауфмана I-го.

Для достиженія вышесказанной цѣли и устраненія какихъ бы то ни было неблагопріятныхъ для насъ случайностей, главнѣйшимъ и наиболѣе существеннымъ условіемъ представляется полное согласованіе дѣйствій всѣхъ трехъ отдѣльныхъ отрядовъ, какъ въ отношеніи оказанія ими взаимнаго другъ другу содѣйствія, такъ и сношеній ихъ съ Хивою, если бы по ходу дѣлъ къ этому представился случай ранѣе ихъ соединенія.

Въ этихъ видахъ я счелъ необходимымъ, въ дополненіе къ отзыву окружнаго штаба 7 января сего года № 23, преподать вамъ къ непремѣнному руководству нижеслѣдующія указанія:

1) Немедленно по полученіи сего вы обязываетесь представить въ окружный штабъ, для свѣдѣнія и сообщенія въ два другіе округа, подробный и возможно точный маршрутъ слѣдованія ввѣреннаго вамъ отряда отъ устьевъ Атрека до урочища Змукшира, такъ чтобы, по вставленіи въ сей маршрутъ чиселъ, сообразно дня выступленія вашего съ Атрека, можно было опредѣлительно знать, гдѣ именно въ какой день отрядъ будетъ находиться.

2) Такъ какъ войска оренбургскаго военнаго округа прибываютъ къ мысу Ургу только 14 апрѣля и около того же времени войска туркестанскаго военнаго округа подходятъ къ Аму-дарьѣ, то выступленіе ввѣреннаго вамъ отряда разсчи-

татъ такъ, чтобы онъ прибылъ къ Змукширу не ранѣе 1 мая, и употребить зависящія отъ васъ мѣры, чтобы выступленіе состоялось въ срокъ, опредѣленный согласно съ вышесказаннымъ расчетомъ.

3) Какъ только опредѣлится навѣрное время выступленія отряда отъ устьевъ Атрека, немедленно извѣстить непосредственно два другіе округа, въ какой именно день отрядъ выступитъ изъ назначеннаго по маршруту пункта отправленія его и въ какой прибудетъ въ Змукширь. Свѣдѣніе это послать въ Баку съ экстреннымъ пароходомъ, для сообщенія оттуда по телеграфу въ Оренбургъ и въ Вѣрный, для отправленія изъ сего послѣдняго депеши эстафетою въ Ташкентъ. Тѣмъ же путемъ должны вы сообщать въ Оренбургъ и Ташкентъ, если окажется возможнымъ, и съ пути слѣдованія объ измѣненіяхъ въ предположенномъ вами маршрутѣ, если бы оказалось нужнымъ сдѣлать таковыя.

4) При ввѣренномъ вамъ отрядѣ имѣть полный запасъ довольствія на два съ половиною мѣсяца, считая со дня выступленія отъ устьевъ Атрека. По истеченіи сего срока, имѣющія вступить въ предѣлы Хивинскаго ханства кавказскія войска будутъ довольствоваться или мѣстными средствами, или изъ Оренбурга, по распоряженію главнаго начальника соединенныхъ отрядовъ. Тѣ же части войскъ, которыя будутъ оставлены вами въ укрѣпленныхъ пунктахъ по пути слѣдованія, должны быть обезпечены довольствіемъ на все время до возвращенія его.

5) Такъ какъ установленіе прямой связи между всеми отрядами и возможно благовременное соединеніе кавказскаго и оренбургскаго отрядовъ составляютъ существенныя условія принятаго нынѣ плана военныхъ дѣйствій противъ Хивы, то исполненіе сихъ условій вы обязываетесь имѣть въ виду съ самаго выступленія ввѣреннаго вамъ отряда и для достиженія этой цѣли принимать все зависящія отъ васъ мѣры; въ особенности же постараться какъ можно ранѣе открыть съ оренбургскимъ отрядомъ прямое сообщеніе, такъ чтобы, по прибытіи въ Змукширь, уже знать навѣрное, въ какомъ именно пунктѣ въ то время оренбургскія войска будутъ находиться, равно и маршрутъ дальнѣйшаго слѣдованія ихъ оттуда.

6) Достигнувъ Змукшира, вы обязываетесь выждать тамъ, если не встрѣтятся особыя препятствія, прибытія оренбургскихъ войскъ, или даже, если обстоятельства позволяютъ, сдѣлать оттуда, цѣлымъ отрядомъ или частью онаго, небольшой маршъ къ сѣверу на соединеніе. Засимъ, какъ только состоится соединеніе кавказскихъ и оренбургскихъ войскъ, ввѣренный вамъ отрядъ постунаетъ въ полное подчиненіе генераль-лейтенанту Веревкину и дѣйствуетъ въ точности по его распоряженіямъ.

7) Но если бы обстоятельства воспрепятствовали вамъ сдѣлать маршъ на соединеніе съ оренбургскимъ отрядомъ или въ ожиданіи его стоять на мѣстѣ въ Змукширѣ, въ такомъ случаѣ предоставляется вамъ дѣйствовать вполнѣ самостоятельно, по вашему усмотрѣнію, сообразно обстановкѣ, т. е. двинуться ли къ какому-либо пункту теченія рѣки Аму-дарьи, на соединеніе съ генераль-адъютантомъ Кауфманомъ и постараться сколь возможно скорѣе, связать дѣйствія кавказскаго отряда непосредственно съ его операціями, или же, если признаете совершенно необходимымъ, сдѣлать наступленіе прямо къ городу Хивѣ и, въ случаѣ

надобности, занять его. Если бы вамъ случилось соединиться съ туркестанскимъ отрядомъ прежде, чѣмъ съ оренбургскимъ, то отрядъ вашъ поступаетъ непосредственно въ подчиненіе генераль-адъютанта Кауфмана.

8) Если бы во время пребыванія вашего въ Змукширѣ, или при наступленіи оттуда, хивинцы выслали уполномоченныхъ для переговоровъ, то направить ихъ къ генераль-адъютанту Кауфману, объявивъ, что переговоры какого бы ни было свойства уполномоченъ вести только главный начальникъ русскихъ соединенныхъ силъ, и что частные начальники, до полученія точныхъ отъ него приказаній, не въ правѣ измѣнить предписаннаго имъ способа дѣйствій, вслѣдствіе поздняго заявленія посланцевъ, хотя бы заявленіе это и заключалось въ полной готовности хивинскаго правительства въ точности исполнить всѣ наши требованія. Сообразно съ симъ, направивъ къ генераль-адъютанту Кауфману посланцевъ, въ ожиданіи могущихъ послѣдовать отъ него распоряженій, вы не должны останавливать тѣхъ дѣйствій, которыя будутъ признаны вами необходимыми для достиженія той или другой, указываемой обстоятельствами, цѣли. Но если бы, по высылкѣ уполномоченныхъ, хивинцы не оказали никакого противодѣйствія достиженію такой цѣли и выказали бы напротивъ полную готовность исполнить всѣ наши требованія, въ такомъ случаѣ, безъ сомнѣнія, не будетъ основанія и нашимъ войскамъ дѣйствовать противъ нихъ враждебно. Тѣмъ не менѣе ввѣренный вамъ отрядъ и при такомъ оборотѣ дѣлъ можетъ мирнымъ путемъ занять столицу ханства, или расположиться въ окрестностяхъ города, смотря по тому, что вы, сообразно обстоятельствамъ, признаете за лучшее въ ожиданіи прибытія главнаго начальника.

9) До этого времени, т. е. до прибытія генераль-адъютанта Кауфмана или до полученія отъ него точныхъ приказаній, вы не должны не только вступать относительно хивинцевъ въ какія-либо обязательства, или давать имъ хотя бы самыя малозначущія обѣщанія, но даже и требованія свои отъ нихъ имѣете ограничить предѣломъ лишь совершенной необходимости, т. е. можете требовать не болѣе того, что лишь на нѣсколько дней, до полученія распоряженій главнаго начальника, безусловно необходимо для обезпеченія положенія ввѣреннаго вамъ отряда и огражденія его безопасности.

10) Независимо мѣръ, которыя будутъ приняты для открытія прямыхъ сношеній съ оренбургскимъ и туркестанскимъ отрядами, вмѣняется вамъ въ непремѣнную обязанность организовать сколь возможно вѣрную и частую доставку свѣдѣній изъ ввѣреннаго вамъ отряда въ Красноводскъ или Чекишляръ и оттуда въ Тифлисъ, какъ для сообщеній собственно кавказскаго начальства, такъ и для сообщенія въ оренбургскій и туркестанскій военные округа.

11) Прямые сношенія съ начальниками оренбургскихъ и туркестанскихъ войскъ, до установленія между вашимъ и ихъ отрядами вполнѣ обезпеченной связи, вы имѣете дѣлать не иначе, какъ съ выраженіемъ посредствомъ секретнаго шифра тѣхъ словъ, которыя должны быть сохранены въ тайнѣ отъ непріятели. Для исполненія сего препровождается, вслѣдъ за этимъ, какъ вамъ, такъ и начальникамъ другихъ отрядовъ, по одному экземпляру ключа къ секретному шифру.

Подписаль: Главнокомандующій кавказскою арміею, генераль-фельдцейхмейстеръ Михайль.

IV.

Вѣдомость расходамъ по сформированію и снаряженію мангишланскаго отряда.

1) Покупка верблюдовъ	52,459 р. 40 к.
2) Довольствіе отряда мясомъ	19,222 » 50 »
3) Довольствіе отряда чаемъ и сахаромъ	2,836 » 77 »
4) Довольствіе отряда въ предѣлахъ ханства провіантомъ и фуражемъ	2,814 » 60 »
5) Покупка арбъ съ лошадьми и упряжью.	1,840 » — »
6) Содержаніе проводниковъ, рассыльныхъ и верблюдо- вожатыхъ	9,461 » — »
7) Наемъ арбъ для перевозки довольствія отряда и больныхъ	870 » — »
8) Разные расходы по снаряженію отряда, какъ-то: по- купка войлоковъ для верблюжьихъ сѣделъ, веревокъ, бурдю- ковъ, упряжи и проч.	14,672 » — »
9) Въ безотчетное распоряженіе начальника отряда . .	5,000 » — »
Итого	109,176 р. 27 к.

V.

Предписаніе штаба кавказскаго военнаго округа генеральнаго штаба подполковнику Филипову, 16 февраля 1873 года, № 640.

Съ цѣлью обезпечить чекишлярскій отрядъ перевозочными средствами для предстоящаго движенія къ Хивѣ, начальнику войскъ, находящихся на Мангиш-лакѣ, полковнику Ломакину, предложено было озаботиться сборомъ и доставкою въ Красноводскъ, во второй половинѣ настоящаго мѣсяца, отъ 1,500 до 3,000 верблюдовъ.

По увѣдомленію полковника Ломакина, 500 верблюдовъ были собраны имъ еще въ началѣ прошлаго января, а остальныхъ онъ надѣялся собрать и доставить лично 15 февраля къ проливу Карабугазъ, чрезъ который верблюды должны быть перевезены при посредствѣ судовъ каспійской флотиліи.

Командующій арміею, придавая особенно важное значеніе успѣшному исходу этой операціи, приказалъ:

1) Немедленно командировать васъ въ Баку, откуда вы, по собраніи, если окажется возможнымъ, опредѣленныхъ свѣдѣній о мѣстѣ нахождения полковника Ломакина, обязываетесь отправиться на военномъ или частномъ суднѣ, для встрѣчи

съ нимъ, полковникомъ Ломакинымъ, къ проливу Карабугазъ, заливу Киндерли, или прямо въ Александровскій фортъ.

2) При личномъ свиданіи съ полковникомъ Ломакинымъ объяснить ему, что, по особымъ обстоятельствамъ, желательно было бы разсчитывать на полное обезпеченіе экспедиціоннаго отряда верблюдами исключительно со стороны Мангишлака; для чего, если окажется возможнымъ, доставить въ Красноводскъ не только указанное уже ему число верблюдовъ (отъ 1,500 до 3,000 головъ), но и еще такое количество ихъ, какое позволятъ время и обстоятельства.

3) Получить отъ полковника Ломакина возможно точныя свѣдѣнія: на какое именно число верблюдовъ можно при этомъ разсчитывать, сверхъ тѣхъ, коихъ онъ уже обязался доставить въ Красноводскъ, и къ какому времени они могли бы снова быть туда доставлены, имѣя въ виду, что прибытіе ихъ въ Красноводскъ до 10, а въ крайнемъ случаѣ до 15 марта, было бы еще не поздно.

4) Просить полковника Ломакина указать все, что могло бы способствовать и что необходимо бы еще исполнить для вѣрнаго успѣха дополнительнаго сбора верблюдовъ.

5) Доставить полковнику Ломакину сумму въ тридцать тысячъ рублей, для выдачи хозяевамъ верблюдовъ хотя части наемной за нихъ платы, имѣя въ виду, что мѣра эта, сдѣлавшись извѣстною на полуостровѣ, можетъ, между прочимъ, внушить населенію Мангишлака довѣріе къ нашимъ обязательствамъ и способствовать болѣе охотной и скорой поставкѣ требуемаго числа верблюдовъ.

6) Просить полковника Ломакина изыскать возможность войти въ непосредственныя сношенія съ полковникомъ Маркозовымъ и не упускать случая сообщать ему свѣдѣнія о сборѣ верблюдовъ и отправленіи ихъ въ Красноводскъ.

7) Обусловивъ и разъяснивъ всѣ эти вопросы съ полковникомъ Ломакинымъ, отправиться въ Чекишляръ, гдѣ передать полковнику Маркозову какъ подробности выполненнаго вами на Мангишлакѣ порученія, такъ и всѣ свѣдѣнія по сбору тамъ верблюдовъ, какія вы получите отъ полковника Ломакина.

8) Повторивъ полковнику Маркозову сообщенное мною уже ему въ телеграммѣ важное значеніе, какое придаетъ командующій арміею обезпеченію отряда верблюдами со стороны Мангишлака, при извѣстномъ ему, полковнику Маркозову, нежеланіи высшаго правительства переходить Атрекъ безъ крайней, неотложной необходимости.

9) Вслѣдствіе этого просить полковника Маркозова принять съ своей стороны всѣ мѣры, дабы снабдить отрядъ необходимымъ или возможнымъ числомъ верблюдовъ предпочтительно помощью добровольнаго найма ихъ у при-атрекскихъ туркменъ.

10) При совершенной невозможности этого, просить основать всѣ разсчеты выступленія отряда на доставленіи извѣстнаго вамъ количества верблюдовъ изъ Мангишлака въ Красноводскъ къ сроку не позже 15 марта, къ чему и принять немедля всевозможныя мѣры.

11) Передать полковнику Маркозову, что переходъ Атрека, съ цѣлью принудительнаго для туркменъ снабженія отряда верблюдами, можетъ быть допущенъ

только въ томъ случаѣ, если сдѣланными распоряженіями и принятыми мѣрами и усиліями, какъ съ его стороны, такъ и со стороны полковника Ломакина, представится единственнымъ исходомъ для того, чтобы отрядъ могъ двинуться изъ Чекишляра.

12) Передать полковнику Маркозову, также въ дополненіе моей къ нему телеграммы, что контръ-адмиралу Свинкину, подполковнику Пожарову и бакинскому агенту общества «Кавказъ и Меркурій» предложено употребить всѣ усилія, чтобы обезпечить отрядъ морскими перевозочными средствами, и что командующій арміею разрѣшилъ какъ ему, полковнику Маркозову, такъ и подполковнику Пожарову, не стѣсняться, въ случаѣ необходимости, наймомъ частныхъ и компанейскихъ судовъ,

и 13) Просить полковника Маркозова, на основаніи личныхъ вашихъ съ нимъ объясненій, подробно донести командующему арміею (отправить это донесеніе съ вами) о его окончательныхъ соображеніяхъ по снаряженію и выступленію отряда въ экспедицію, въ зависимости отъ всего переданнаго ему вами и сообщеннаго мною въ телеграммѣ отъ 15 февраля.

Объ отпускѣ вамъ суммы въ тридцать тысячъ рублей вмѣстѣ съ симъ дано отъ командующаго арміею предложеніе окружному интенданту, съ тѣмъ чтобы въ счетъ этой суммы было отпущено на пятнадцать тысячъ звонкою монетою, золотомъ или серебряными рублями.

На расходы по вашей командировкѣ разрѣшено выдать вамъ изъ экстраординарной суммы главнокомандующаго арміею пятьсотъ рублей.

Тифлисскому губернатору сообщено о выдачѣ вамъ открытаго листа на взиманіе конвоя.

По возвращеніи въ Тифлисъ, в. в.—діе обязываетесь представить подробный и обстоятельный отчетъ по выполненію даннаго вамъ порученія.

Независимо же этого порученія, на васъ возлагается:

1) Просить полковника Маркозова возможно подробнѣе ознакомить васъ съ настоящимъ положеніемъ отряда въ Чекишлярѣ, дабы вы имѣли возможность обстоятельно доложить командующему арміею о состояніи его въ санитарномъ и продовольственномъ отношеніяхъ, о состояніи на нижнихъ чинахъ одежды, обуви и бѣлья и вообще о степени снабженія отряда всѣмъ необходимымъ для предстоящаго дальняго степнаго похода,

и 2) По прибытіи въ Баку, представиться командиру порта, контръ-адмиралу Свинкину, и постараться видѣться съ агентомъ общества «Кавказъ и Меркурій», г. Дебуромъ, и подполковникомъ Пожаровымъ (если онъ тамъ), которыхъ и просить, въ дополненіе телеграммъ моихъ отъ 15 февраля, оказать всевозможное содѣйствіе къ обезпеченію экспедиціоннаго отряда морскими перевозочными средствами и къ выполненію всѣхъ въ этомъ отношеніи просьбъ и заявленій полковника Маркозова.

О приготовленіи для отъѣзда вашего изъ Баку на Мангишлакъ казеннаго или частнаго парохода мною сообщено телеграммою 15 февраля подполковнику Пожарову.

Изъ Мангишлака ваше высокоблагородіе должны будете отправиться въ Чекишляръ или прямымъ путемъ, или чрезъ Баку, какъ то окажется возможнымъ для парохода.

Полковникамъ Ломакину и Маркозову сообщены, для свѣдѣнія, выписки изъ пастоящаго предписанія.

Подписаль: За отсутствіемъ начальника окружнаго штаба, помощникъ его, полковникъ Золотаревъ.

VI.

Въ Петербургъ (изъ Тифлиса)—великому князю Михаилу Николаевичу.

Отъ сегодняшняго числа получены изъ Баку двѣ телеграммы полковника Маркозова. Первая: полковникъ Ломакинъ доноситъ, что весь край взволнованъ, перехватываютъ его посланныхъ. Ломакинъ тремя колоннами вступилъ въ среду кочующаго народа, котораго взбунтовалъ наибъ киргизъ Кафаръ Караджигитовъ и самъ измѣнилъ нашему правительству по внушенію хивинскаго хана, у котораго живетъ родной братъ Кафара. Во время собиранія верблюдовъ подполковникъ Квинитадзе потерялъ сто три лошади и были ранены; въ терской сотнѣ ранены оба офицера, 14 казаковъ. Подробности курьеромъ. Верблюдовъ изъ Мангишлака не будетъ вовсе.—Вторая: 10 февраля партія туркменъ, открывъ стрѣльбу изъ-за Атрека по казачьему разъѣзду, ранила одного; преслѣдуя, должны были перейти Атрекъ, при чемъ у насъ раненъ еще одинъ казакъ. Непріятель потерялъ нѣсколько человекъ и 430 верблюдовъ. 11-го, къ разсвѣту, наши возвратились. О случаѣ этомъ доводится до надлежащаго свѣдѣнія. Подробное донесеніе посылается генералу Старосельскому для отправленія въ Тифлисъ Маркозовъ.

Вслѣдствіе этихъ донесеній мною телеграфировано князю Меликову о немедленномъ подкрѣпленіи войсками Ломакина и генераль-адъютанту Лорисъ-Меликову о немедленномъ направленіи въ Дагестанъ еще трехъ сотенъ казаковъ, кромѣ двухъ слѣдующихъ туда. На сборъ въ терскомъ войскѣ нѣсколько сотенъ второго комплекта прошу ваше высочество испросить высочайшее разрѣшеніе.

Возмущеніе на Мангишлакѣ можетъ отозваться въ Оренбургскомъ краѣ и затруднить движеніе отряда генерала Веревкина. Поэтому, кромѣ необходимости быстрого подавленія возмущенія на Мангишлакѣ, признаю тоже необходимымъ двинуть отрядъ отъ шести до восьми ротъ съ конницею, при артиллеріи, изъ Мангишлака по направленію къ Хивѣ, на что и испрашиваю разрѣшенія.

По мѣрѣ полученія извѣстій, буду ихъ сообщать вашему высочеству.

Подписаль: генераль-адъютантъ князь Святополкъ-Мирскій.

(Телеграмма эта отправлена 27 февраля 1873 года).

VII.

Въ Тифлисъ (изъ Петербурга) -- генераль-адъютанту князю Святополкъ-Мирскому.

Всѣ распоряженія и предположенія ваши, сообщенныя телеграммой 27 февраля, высочайше утверждены. Предоставляется вамъ на Мангишлакъ и красноводскомъ отрядѣ сдѣлать все, что по обстоятельствамъ сами признаете нужнымъ и возможнымъ; особенно постарайтесь разъяснить и внушить Маркозову, что онъ долженъ двинуться въ походъ не иначе, какъ вполнѣ обезпечивъ отрядъ перевозочными средствами и довольствіемъ; потому долженъ силу отряда въ точности соразмѣрить съ числомъ верблюдовъ, которыхъ удастся собрать, уменьшивъ, сколько надо, численность войскъ противъ предположенія.

Подписать: Михаилъ.

(Телеграмма эта получена въ Тифлисъ 28 февраля 1873 года).

VIII.

Предписаніе помощника главнокомандующаго кавказскою арміею помощнику начальника штаба кавказскаго военнаго округа, полковнику Золотареву, 15 марта 1873 года, № 33.

По полученнымъ свѣдѣніямъ, предназначенный для движенія къ Хивѣ отрядъ полковника Маркозова, за недостаткомъ перевозочныхъ средствъ, не можетъ выступить въ походъ въ полномъ своемъ составѣ.

Вслѣдствіе этого, предлагаю вамъ отправиться немедленно въ Баку и оттуда въ Чекишляръ, гдѣ и выполнить нижеслѣдующее:

1) Собрать точныя свѣдѣнія о количествѣ состоящихъ въ отрядѣ верблюдовъ, вполнѣ годныхъ для совершенія похода.

2) Сообразно этому числу верблюдовъ и имѣя въ виду необходимость снабдить довольствіемъ двигающіяся отъ Чекишляра войска по крайней мѣрѣ на два съ половиною мѣсяца, опредѣлить, какое именно количество ротъ, сотенъ и орудій можетъ быть вполнѣ обезпечено относительно перевозочныхъ средствъ и предназначено для движенія въ степь.

3) Сдѣлать на мѣстѣ всѣ необходимыя распоряженія, чтобы все остальное количество войскъ чекишлярскаго отряда было немедленно перевезено оттуда на Мангишлакъ, въ заливъ Киндерли.

4) вмѣстѣ съ этими войсками распорядиться перевозкою туда же и всего заготовленнаго на нихъ продовольствія, а на лошадей фуража, въ пропорціи по 1 іюля настоящаго года.

5) О количествѣ войскъ, а также о томъ, какія именно части ихъ будутъ назначены вами къ перевозкѣ изъ Чекишляра и Красноводска въ Киндерли, вы

обязывается возможно скорѣе поставить въ извѣстность командующаго войсками Дагестанской области и донести мнѣ.

6) При личномъ свиданіи въ Баку съ подполковникомъ Пожаровымъ, возложить на него всѣ распоряженія по приготовленію необходимаго количества судовъ и по немедленному выполненію самой транспортировки войскъ и запасовъ изъ Чекишляра и Красноводска въ Киндерли, съ тѣмъ, однако, чтобы въ распоряженіе генераль-адъютанта князя Меликова было дано необходимое количество судовъ для подобной же транспортировки въ Киндерли войскъ и запасовъ продовольствія изъ Петровска.

7) Смотря по количеству войскъ, которое будетъ вами оставлено въ отрядѣ полковника Маркозова, предложить ему: или двинуться по направленію къ Хивѣ, или оставаться въ Чекишлярѣ, или же, наконецъ, оставаясь тамъ, произвести демонстрацію движенія къ Хивѣ, дабы тѣмъ только отвлечь вниманіе туркменъ отъ направляющихся туда войскъ оренбургскаго и туркестанскаго округовъ и мангышлакскаго отряда.

При этомъ движеніе отряда полковника Маркозова къ Хивѣ можетъ быть вами допущено только въ такомъ случаѣ, если въ составѣ его будетъ оставлено вами, соображаясь съ количествомъ вполнѣ надежныхъ перевозочныхъ средствъ, не менѣе 10—12 ротъ пѣхоты, съ соответствующимъ количествомъ кавалеріи и артиллеріи. Но и въ такомъ случаѣ отрядъ этотъ, достигнувъ предѣловъ Хивинскаго ханства, согласно прежде данныхъ указаній военнаго министерства, долженъ непремѣнно выждать тамъ полученія дальнѣйшихъ приказаній отъ общаго начальника экспедиционныхъ войскъ, генераль-адъютанта Кауфмана, или же отъ начальника оренбургскаго отряда, генераль-лейтенанта Веревкина. Что же касается до возможности и размѣровъ производства отрядомъ демонстраціи движенія къ Хивѣ, то такое можетъ быть предоставлено вами усмотрѣнію полковника Маркозова, при условіи: во-первыхъ, чтобы отрядъ не удалялся ни въ какомъ случаѣ отъ мѣста расположенія своего, въ Чекишлярѣ, далѣе 5 или 6 переходовъ, и во-вторыхъ, чтобы движеніе это не подвергло отрядъ серьезной опасности при нападеніи туркменъ.

8) Предложить полковнику Маркозову, при уменьшившемся составѣ его отряда, избѣгать до крайней возможности переходить съ нимъ или частью его рѣку Атрекъ, особенно строго руководствуясь данными ему на этотъ случай инструкціями, и въ случаѣ, если бы таковой переходъ онъ призналъ совершенно необходимымъ для поддержанія чести нашего оружія, съ цѣлью наказать туркменъ за грабежи, разбои и нападенія на наши войска, которые они вновь будутъ дѣлать на правомъ берегу Атрека, то немедленно, по достиженіи этой цѣли, возвращаться назадъ, донося о томъ каждый разъ мнѣ и сообщая консулу нашему въ Астрабадѣ.

9) Независимо всего указаннаго въ настоящемъ предписаніи, предоставляется вамъ разрѣшать на мѣстѣ и прочіе вопросы, касающіеся состава и довольствія войскъ какъ оставленныхъ вами въ Чекишлярѣ, такъ и тѣхъ, кои будутъ предназначены къ отправленію въ Киндерли.

10) Если бы вы, прибывъ въ Чекишляръ, не застали тамъ полковника Мар-

козова и не рассчитывали бы скоро увидѣть его, то предоставляется вамъ, собравъ возможно вѣрныя свѣдѣнія о наличныхъ перевозочныхъ средствахъ отряда, сдѣлать всѣ изложенныя здѣсь распоряженія и въ отсутствіи его, давъ прямыя отъ себя приказанія старшему изъ начальниковъ тѣхъ войскъ, кои вы застанете въ Чекишлярѣ, и сообщивъ о томъ немедленно полковнику Маркозову.

11) Предоставляется вамъ также предложить подполковнику Пожарову отправиться одновременно съ вами въ Чекишляръ, для опредѣленія на мѣстѣ количества морскихъ перевозочныхъ средствъ, нужныхъ для доставки изъ Чекишляра на Мангишлакъ частей войскъ и запасовъ, какіе вами будутъ указаны.

12) По окончаніи дѣла въ Чекишлярѣ, вы имѣете отправиться въ Петровскъ и Темиръ-ханъ-шуру, гдѣ лично передадите генераль-адъютанту князю Меликову всѣ распоряженія, сдѣланныя вами относительно транспортировки на Мангишлакъ войскъ и запасовъ изъ Чекишляра,

и 13) По возвращеніи въ Тифлисъ, доложите мнѣ въ подробности по всѣмъ пунктамъ даннаго вамъ предписанія.

Подписаль: за отсутствіемъ главнокомандующаго арміею, помощникъ его, генераль-адъютантъ князь Святополкъ-Мирскій.

IX.

Предписаніе помощника главнокомандующаго кавказскою арміею командующему войсками Дагестанской области, 16 марта 1873 года, № 967.

По поводу изложеннаго въ рапортѣ 9 марта, № 1094, соображенія относительно сформированія и движенія къ Хивѣ особаго отряда съ полуострова Мангишлака, имѣю честь сообщить в. с—ству:

1) Отрядъ этотъ предназначается для содѣйствія войскамъ оренбургскаго военного округа, направленнымъ одновременно съ войсками изъ Туркестана къ предѣламъ Хивинскаго ханства. Содѣйствіе это должно проявиться въ нижеслѣдующемъ: во 1-хъ, движеніемъ среди кочевковъ мангишлакскихъ киргизъ—отрядъ парализуетъ усилія хивинскаго хана произвести между ними волненіе и вселить въ нихъ довѣріе въ возможность для насъ защитить ихъ отъ незаконныхъ требованій и насилій Хивы; во-2-хъ, при дальнѣйшемъ движеніи въ глубь степи, отрядъ отвлечетъ или заставитъ раздѣлить силы хивинскаго хана, если бы онъ рѣшился вооруженною рукою оборонять границы своихъ владѣній, и въ 3-хъ, соединившись съ войсками оренбургскаго округа, онъ будетъ способствовать успѣху дѣйствій послѣднихъ въ предѣлахъ ханства.

2) Для достиженія этой послѣдней цѣли, всѣ усилія отряда должны быть направлены къ тому, чтобы сколько возможно скорѣе войти въ связь съ войсками, двигающимися изъ Оренбурга, чрезъ посредство надежныхъ нарочныхъ, посылаемыхъ въ направленіи путей, ведущихъ изъ Оренбурга на Хиву.

Какъ только связь эта будетъ установлена, начальникъ мангишлакского отряда обязывается исполнять всѣ требованія и указанія начальника оренбургскаго отряда, ген.-лейт. Веревкина, отъ котораго уже будетъ зависѣть и указаніе пункта соединенія отрядовъ.

Если бы мангишлакскій отрядъ прибылъ къ предѣламъ ханства (колодцы Табанъ-су, Итыбай, спускъ Айбугирь) ранѣе войскъ оренбургскаго округа, не получивъ при этомъ отъ начальника ихъ положительныхъ инструкцій относительно дальнѣйшаго образа дѣйствій, то онъ обязывается, смотря по обстоятельствамъ, или выждать тамъ прибытія оренбургскаго отряда, или даже, въ случаѣ необходимости, двинуться ему на встрѣчу.

3) По соединеніи съ войсками оренбургскаго округа, мангишлакскій отрядъ поступаетъ въ составъ ихъ и подчиняется во всѣхъ отношеніяхъ начальнику оренбургскаго отряда, ген.-лейт. Веревкину.

4) Въ составъ мангишлакскаго отряда, кромѣ 8 ротъ пѣхоты (6 апшеронскихъ и 2 самурскихъ), двухъ или трехъ сотенъ казаковъ терскаго казачьяго войска, нынѣ уже прибывшихъ въ Дагестанъ, и четырехъ орудій отъ 21-й артиллерійской бригады съ западнаго берега Каспійскаго моря, вѣроятно будутъ перевезены еще и изъ Чекишляра приблизительно 10 ротъ пѣхоты, 3 сотни кавалеріи (въ томъ числѣ одна сотня дагестанскаго конно-иррегулярнаго полка) и 10 орудій, такъ какъ полк. Маркозовъ, по недостаточности перевозочныхъ средствъ, выступить въ походъ въ настоящемъ составѣ отряда не можетъ ¹⁾.

Означенное количество войскъ, которое можно будетъ перевезти изъ Чекишляра на Мангишлакъ, мною указано только приблизительно. Для точнаго его опредѣленія, какъ я уже объяснилъ въ телеграммѣ отъ 15 числа сего мѣсяца, командируется въ чекишлярскій отрядъ помощникъ начальника окружнаго штаба, полк. Золотаревъ, которому предписано сообщить вамъ при первой возможности и, на обратномъ пути изъ Чекишляра заѣхавъ въ Темиръ-ханъ-шуру, лично доложить в с—ству о томъ, какимъ числомъ войскъ можно будетъ усилить мангишлакскій отрядъ и къ какому времени они будутъ туда доставлены.

5) Принимая во вниманіе: а) что изъ предписанія главнокомандующаго арміею полк. Маркозову и изъ отзыва главнаго штаба о порядкѣ исполненія экспедиціи противъ Хивы видно, что кавказскія войска, достигнувъ предѣловъ Хивинскаго ханства, должны довольствоваться или мѣстными средствами, или средствами, которыя будутъ имѣть оренбургскій отрядъ; б) что по сдѣланному мною черезъ началь-

¹⁾ Что касается войскъ, которыя будутъ оставлены въ Чекишлярѣ, то таковыя двинутся къ предѣламъ ханства только въ томъ случаѣ, если движеніе это, по силѣ оставленныхъ войскъ, будетъ признано возможнымъ; причемъ полковнику Маркозову во всякомъ случаѣ будетъ вмѣнено въ обязанность, по прибытіи къ предѣламъ ханства, не вступая въ оныя, войти предварительно въ сношеніе, для полученія дальнѣйшихъ приказаній, съ начальниками оренбургскаго и туркестанскаго отрядовъ. Если же чекишлярскій отрядъ не будетъ имѣть достаточныхъ силъ для такового движенія, то полковнику Маркозову указывается или оставаться въ Чекишлярѣ, или же производить небольшія демонстраціи по направленію къ Хивѣ.

ника окружного штаба сношенію съ командующимъ войсками оренбургскаго военнаго округа, войскамъ того округа предложено, между прочимъ, заготовить мѣсячную пропорцію довольствія для кавказскихъ войскъ, по числу 1,500 человѣкъ и 600 лошадей, и в) что войска, имѣющія прибыть изъ Чекишляра, привезутъ съ собою довольствіе по 1 іюля, т. е. на три мѣсяца,—я признаю возможнымъ, чтобы войска мангишлякскаго отряда выступили съ двухмѣсячною пропорціею всякаго рода запасовъ, къ возможно скорой доставкѣ которой на Мангишлякъ, за всеми сдѣланными нынѣ распоряженіями, вѣроятно, уже не встрѣтятся препятствій, тѣмъ болѣе, что излишекъ запасовъ противъ двухмѣсячной пропорціи войскъ чекишлярскаго отряда можетъ поступить на довольствіе нынѣ предназначенныхъ съ западнаго берега Каспія на Мангишлякъ войскъ. Что же касается до запасовъ довольствія, заготовляемаго на третій мѣсяць, то таковыя, въ случаѣ въ томъ окажется надобность при предполагаемомъ вами учрежденіи промежуточныхъ складочныхъ пунктовъ, могутъ быть впослѣдствіи подвезены изъ Киндерли въ предѣлы Хивинскаго ханства.

Для ускоренія же заготовленія двухмѣсячнаго запаса довольствія для отряда, окружному интенданту предложено, между прочимъ, не ожидая открытія навигаціи въ Астрахани, теперь же сдѣлать распоряженіе къ тому, чтобы воспользоваться имѣющимся въ Петровскѣ частнымъ складомъ зерноваго фуража, въ размѣрѣ до 3,000 четвертей, и перевезти таковой на Мангишлякъ при первой возможности, по вашему указанію и сношенію съ генераль-маіоромъ Шульманомъ ¹⁾).

6) Къ учрежденію складочныхъ пунктовъ въ Киндерли, Бишь-акты и Ильтедже или же въ другихъ пунктахъ, по ближайшему усмотрѣнію полк. Ломакина, съ моей стороны препятствій не встрѣчается, и даже нахожу эту мѣру весьма полезною, на случай, если бы встрѣтилась необходимость подвозить изъ Киндерли въ передовые пункты довольствіе, для дальнѣйшей доставки онаго къ отряду, въ предѣлы Хивинскаго ханства. В. с—ству предоставляется занять эти пункты тѣмъ количествомъ войскъ, которое признаете необходимымъ, устроить въ нихъ небольшія укрѣпленія и учредить между ними транспортировку верблюдовъ, подъ прикрытіемъ необходимаго числа казачьихъ сотенъ.

7) Такъ какъ усиленіе мангишлякскаго отряда частями войскъ полк. Маркова возможно только при условіи достаточнаго числа верблюдовъ для поднятія двухмѣсячной пропорціи довольствія этихъ войскъ, то покорнѣйше прошу ваше сіятельство обратить особенное вниманіе полковника Ломакина на пріобрѣтеніе для отряда возможно большаго числа верблюдовъ и на своевременное доставленіе ихъ въ Киндерли.

8) Полк. Золотареву предписано получить отъ завѣдывающаго перевозкою войскъ по Каспійскому морю, подполк. Пожарова, въ Баку, подробныя свѣдѣнія о количествѣ и родѣ какъ военныхъ, такъ и компанейскихъ судовъ, могущихъ быть употребленными для перевозки войскъ и запасовъ изъ Чекишляра въ Кин-

¹⁾ Генераль Шульманъ—кавказскій интендантъ. Прим. автора.

дерли, принявъ при этомъ во вниманіе, что одновременно съ этою перевозкою будетъ предстоять перевозка войскъ и грузовъ въ Киндерли изъ Петровска и что слѣдовательно для этого достаточное число судовъ должно быть отдѣлено въ распоряженіе вашего сіятельства.

9) Если при наймѣ и покупкѣ верблюдовъ отпущенныхъ начальнику мангишлакского отряда 30 тысячъ рублей будетъ недостаточно, то разрѣшается полк. Ломакину расходовать для этой надобности имѣющіяся у него суммы (кибиточнаго и другихъ сборовъ).

10) Такъ какъ мангишлакскій отрядъ долженъ соединиться съ войсками г.-л. Веревкина до вступленія въ предѣлы Хивинскаго ханства, то та часть маршрута, доставленнаго в. с.—ствомъ при № 1094, которая приводитъ кавказскія войска до предѣловъ ханства, мною утверждается. Что же касается дальнѣйшаго слѣдованія отряда отъ Табанъ-су, Итыбая или Айбугира, смотря по тому, въ которомъ изъ нихъ послѣдуетъ соединеніе обоихъ отрядовъ, то это будетъ зависѣть отъ г.-л. Веревкина.

11) Такъ какъ по маршруту, доставленному в. с.—ствомъ, отъ Киндерли до Айбугира 22 дня пути и какъ изъ предписанія главнокомандующаго арміею полк. Маркозову видно, что оренбургскій отрядъ около половины будущаго апрѣля мѣсяца долженъ прибыть къ мысу Ургу (на берегу Аральскаго моря), отъ каковаго пункта до Айбугира приблизительно отъ 7 до 8 переходовъ, и въ семь послѣднемъ отрядъ г.-л. Веревкина можетъ быть около 22 апрѣля, то я полагаю, что не будетъ поздно, если мангишлакскій отрядъ выступитъ 1 апрѣля или между 1 и 5 числами того мѣсяца.

12) Такъ какъ войска и запасы изъ Петровска и Чекишляра будутъ одновременно прибывать въ Киндерли, то дабы не произошло въ семь пунктѣ скопленія людей и запасовъ и не представились бы затрудненія въ выгрузкѣ ихъ, предлагается в. с. сдѣлать распоряженіе о томъ, чтобы войска, по мѣрѣ прибытія ихъ въ Киндерли, съ необходимымъ количествомъ запасовъ, выдвигались впередъ, эшелонируясь у тѣхъ колодцевъ, чрезъ которые лежитъ путь отряду. Затѣмъ, по прибытіи всѣхъ предназначенныхъ войскъ и запасовъ, всему отряду соединиться движеніемъ послѣднихъ эшелоновъ впередъ, а дальнѣйшій порядокъ движенія отряда установить по ближайшему усмотрѣнію полк. Ломакина.

13) Въ отрядъ будетъ отправлена изъ Тифлиса команда саперъ при офицерѣ отъ 1-го кавказскаго сапернаго баталіона. Команда эта прибываетъ въ Петровскъ къ 21 марта. Изъ Чекишляра тоже, можетъ быть, будутъ доставлены или всѣ находящіеся тамъ саперы, или же только часть ихъ.

Кромѣ того изъ чекишлярскаго отряда будетъ перевезена въ Киндерли часть боевыхъ ракетъ и свѣтящихся ядеръ.

14) Для нахожденія при отрядѣ, разрѣшаю сформировать туземную милицію изъ 200 всадниковъ, съ отпускомъ имъ по 10 рублей въ мѣсяць и по 2 фунта муки. Эту послѣднюю дачу (2 фунта муки въ день) разрѣшаю также производить верблюдовожатымъ изъ туземцевъ.

15) Для завѣдыванія кавалеріею въ отрядѣ, предложено командующему вой-

сками Терской области командировать одного изъ командировъ полковъ терскаго казачьяго войска, если не возвратится въ Дагестанъ командиръ дагестанскаго конно-иррегулярнаго полка, полк. Теръ-Асатуровъ, и если вы не признаете необходимымъ назначить его завѣдывающимъ отрядною кавалеріею.

16) Въ качествѣ офицера генеральнаго штаба въ отрядъ назначается генеральнаго штаба подполк. Гродековъ.

17) Для завѣдыванія продовольственною частью въ отрядѣ, командируется чиновникъ интендантскаго вѣдомства.

18) Для производства съемокъ и нанесенія на карту маршрутовъ назначается одинъ топографъ унтеръ-офицерскаго званія, изъ Тифлиса.

19) Начальникомъ мангишлакскаго отряда, какъ уже мною было сообщено о томъ в. с. въ телеграммѣ, назначается полк. Ломакинъ.

20) Если бы къ начальнику мангишлакскаго отряда, до соединенія его съ г.-л. Вережкинымъ, хивинцы выслали уполномоченныхъ для переговоровъ, то полк. Ломакинъ обязуется направить ихъ къ ген.-ад. Кауфману, объявивъ, что переговоры какого бы то ни было свойства уполномоченъ вести только главный начальникъ русскихъ соединенныхъ силъ, туркестанскій генераль-губернаторъ, и что частные начальники, до полученія точныхъ отъ него приказаній, не въ правѣ измѣнить предписаннаго имъ способа дѣйствій, вслѣдствіе поздняго заявленія посланныхъ, хотя бы заявленіе это и заключалось въ полной готовности хивинскаго правительства въ точности исполнить все наши требованія. Сообразно съ симъ, направивъ къ ген.-ад. Кауфману посланцевъ, въ ожиданіи могущихъ послѣдовать отъ него распоряженій, начальникъ мангишлакскаго отряда не долженъ останавливать тѣхъ дѣйствій, которыя будутъ признаны имъ необходимыми для достиженія той или другой, указываемой обстоятельствами, цѣли. Но если бы, по высылкѣ уполномоченныхъ, хивинцы не оказали никакого противодѣйствія достиженію такой цѣли и выказали бы, напротивъ, полную готовность исполнить все наши требованія, въ такомъ случаѣ, безъ сомнѣнія, не будетъ основанія и нашимъ войскамъ дѣйствовать противъ нихъ враждебно.

21) Независимо мѣръ, которыя полк. Ломакинымъ будутъ приняты для открытія прямыхъ сообщеній съ оренбургскимъ отрядомъ, вмѣняется ему въ непремѣнную обязанность организовать сколь возможно вѣрную и частую доставку свѣдѣній изъ ввѣреннаго ему отряда къ вашему сіятельству, которыя прошу затѣмъ немедленно передавать мнѣ. Для секретныхъ сношеній полк. Ломакина съ г.-л. Вережкинымъ и также для сообщенія в. с.—ству какихъ либо важныхъ свѣдѣній изъ отряда, съ подполк. Гродековымъ высылается ему секретный телеграфный ключъ, который, по возвращеніи отряда изъ похода, полк. Ломакинъ обязывается представить въ окружный штабъ.

Предлагая вышеизложенное в. с.—ству для зависящихъ распоряженій къ исполненію, присовокупляю, что съ настоящимъ отзывомъ командируется къ вамъ назначенный въ составъ мангишлакскаго отряда подполк. Гродековъ.

Подписалъ: За отсутствіемъ главнокомандующаго кавказскою арміею, помощникъ его, генераль-адъютантъ князь Святополкъ-Мирскій.

X.

Собственноручное письмо помощника главнокомандующаго кавказскою арміею командующему войсками Дагестанской области, 16 марта 1873 года.

Милостивый государь, князь Леванъ Ивановичъ.

Въ дополненіе отзыва моего къ в. с—ству отъ сего числа, относительно движенія отряда войскъ изъ Мангишлака въ Хиву, считаю нужнымъ прибавить нѣсколько словъ, для объясненія вамъ всего положенія дѣла и хода событій по этому предмету, событій, не вполне выяснившихся и теперь, что и составляетъ причину нѣкоторой неопредѣленности въ моихъ распоряженіяхъ.

В. с—ству извѣстно положеніе дѣлъ въ отрядѣ полк. Маркозова ко времени выѣзда вашего изъ Тифлиса. Вся задача заключалась въ обезпеченіи этого отряда перевозочными средствами для движенія въ Хиву. Верблюдовъ полагалось достать или наймомъ и покупкою у туркменъ, или захватомъ на лѣвомъ берегу Атрека, или доставкою изъ Мангишлака. Признавая два первыя изъ этихъ средствъ ненадежными, я просилъ в. с—ство употребить всѣ мѣры для приобрѣтенія верблюдовъ на Мангишлакѣ и съ этою же цѣлю командировалъ къ полк. Ломакину подполк. Филипова съ 30,000 руб. денегъ. Но вслѣдъ за вашимъ выѣздомъ изъ Тифлиса, именно 28 февраля, было получено одновременно извѣстіе, что приобрѣтеніе верблюдовъ у туркменъ посредствомъ денегъ не удалось, что при переходѣ чрезъ Атрекъ Маркозовъ могъ добыть только 500 верблюдовъ и что на Мангишлакѣ произошло возмущеніе, вслѣдствіе котораго нѣтъ возможности доставить оттуда верблюдовъ къ Маркозову.

Такія событія угрожали поставить насъ въ невозможность оказать содѣйствіе кавказскими войсками экспедиціи противъ Хивы и, можетъ быть, чрезъ это скомпрометировать всю экспедицію, тѣмъ болѣе, что волненіе между адаевцами могло распространиться въ глубь степи и затруднить наступленіе къ Хивѣ оренбургскаго отряда. Во избѣжаніе столь прискорбныхъ послѣдствій и въ предвидѣніи, что отрядъ Маркозова, за неимѣніемъ перевозочныхъ средствъ, можетъ быть поставленъ въ полную невозможность двинуться къ Хивѣ, я призналъ необходимымъ употребить всѣ усилія для скорѣйшаго снаряженія и движенія отряда изъ Мангишлака по направленію къ Хивѣ, съ цѣлю оказать содѣйствіе отряду генерала Веревкина и обезпечить успѣхъ его наступленія, имѣя въ виду, по обстоятельствамъ и мѣрѣ возможности, усилить мангишлакскій отрядъ войсками и продовольствіемъ изъ отряда Маркозова. На все это получено высочайшее разрѣшеніе и затѣмъ отъ генерала Крыжановскаго получено заявленіе, что генералъ Верекинъ, оставляя нѣсколько ротъ на Устюртѣ, нуждается въ подкрѣпленіи кавказскими войсками до выступленія въ предѣлы Хивинскаго ханства.

Наконецъ, третьяго дня получена телеграмма изъ Баку съ извѣстіемъ, что Маркозовъ, переходивши Атрекъ тремя колоннами, возвратился безъ верблюдовъ

и просить о заготовленіи перевозочныхъ средствъ для его отряда въ Бакинской губерніи.

Мнѣ еще неизвѣстно съ точностью, какія окончательно имѣются перевозочныя средства въ отрядѣ Маркозова и куда и въ какомъ составѣ часть этого отряда могла бы двинуться, но полагаю, что средства эти ничтожны и что единственная надежда на содѣйствіе кавказскими войсками хивинской экспедиціи заключается въ мангишлакскомъ отрядѣ. Чѣмъ больше будетъ этотъ отрядъ и чѣмъ скорѣе онъ выступитъ, тѣмъ болѣе онъ окажетъ содѣйствія предпріятію противъ Хивы и тѣмъ болѣе обезпечитъ успѣхъ этого дѣла. Поэтому все наши усилія должны быть направлены къ возможному усиленію и скорѣйшему движенію мангишлакскаго отряда.

Въ этихъ соображеніяхъ командированъ въ Чекишляръ полк. Золотаревъ, съ полномочіемъ рѣшить на мѣстѣ, какое число войскъ и снабженій можетъ быть перевезено оттуда въ Киндерли, распорядиться скорѣйшею ихъ перевозкою и опредѣлить назначеніе тѣхъ войскъ, которыя останутся на Атрекѣ, сообразно съ имѣющимися при нихъ перевозочными средствами.

Полагаю, что съ Атрека въ Киндерли будетъ доставлено не менѣе 10 ротъ, 10 орудій и 2 сотень, съ полнымъ и даже излишнимъ запасомъ для нихъ продовольствія. Поэтому надѣюсь, что заготовленіе продовольствія не будетъ препятствіемъ къ скорѣйшему выступленію мангишлакскаго отряда. Время его выступленія и сила состава находятся въ прямой зависимости отъ времени доставки и количества перевозочныхъ средствъ. Тѣмъ не менѣе, и въ неизвѣстности, какое количество верблюдовъ успѣетъ собрать полк. Ломакинъ, я признаю необходимымъ перевезти въ Киндерли съ Атрека все то количество войскъ и продовольствія, которое окажется тамъ бесполезнымъ. Для скорѣйшаго соединенія съ отрядомъ генерала Веревкина, в. с.—ство можете двинуть изъ Киндерли то число войскъ, которое окажется возможнымъ по количеству перевозочныхъ средствъ. Если Веревкинъ будетъ подкрѣпленъ своевременно хотя восемью ротами съ частью артиллеріи и конницы, то вѣроятно это уже совершенно достаточно обезпечитъ успѣхъ его наступленія. Остальная войска, доставленная въ Киндерли, могутъ послужить для занятія промежуточныхъ складочныхъ пунктовъ, для обезпеченія сообщеній отряда съ этими пунктами и морскими берегами и, наконецъ, въ видѣ можетъ быть не бесполезнаго резерва. Вообще отрядъ можетъ выступать по эшелонно, образуя въ извѣстныхъ пунктахъ промежуточные склады продовольствія, что значительно сэкономитъ надобность въ количествѣ перевозочныхъ средствъ. Необходимо только приступить къ дѣлу какъ можно скорѣе, не ожидая того, что можетъ быть достигнуто впоследствии. Главное дѣло—обезпечить сообщеніе между колоннами войскъ и постараться какъ можно скорѣе войти въ сношеніе съ генераломъ Веревкинымъ: тогда выяснится, что, гдѣ и когда ему нужно.

Войска должны выступать въ походъ съ вѣрнымъ обезпеченіемъ ихъ продовольствіемъ въ томъ смыслѣ, чтобы не подвергались голоду и могли двигаться; для этого необходимы: сухари, крупа, овесъ и мясо. Но не надобно при этомъ упускать изъ вида, что главные наши враги въ степномъ походѣ—труды и лишения

и что военная честь заключается въ томъ, чтобы ихъ побороть; слѣдовательно, если необходимо, то нужно покориться и нѣкоторымъ недостаткамъ.

Кончаю это письмо съ полною увѣренностью, что в. с—ство лучше меня сумѣете направить дѣло на Мангишлакъ къ достиженію желаемой цѣли, заключающейся въ скорѣйшемъ и дѣйствительнѣйшемъ оказаніи по возможности содѣйствія, со стороны Кавказа, хивинской экспедиціи.

Позволяю себѣ поручить вашему особому вниманію подателя сего, подполк. Гродекова, офицера вполнѣ надежнаго, коему извѣстенъ въ подробности весь ходъ дѣла. Можетъ быть признаете полезнымъ назначить его въ должность начальника штаба полковнику Ломакину.

Подписаль: Князь Святополкъ-Мирскій.

XI.

Предписаніе штаба навказскаго военнаго округа начальнику красноводскаго отряда, 23 марта 1873 г. (въ Ченишлярѣ).

Исполняя данное мнѣ командующимъ арміею предписаніе и получивъ отъ в. в—діа свѣдѣнія о количествѣ имѣющихся при отрядѣ верблюдовъ, а также принявъ во вниманіе, что съ движеніемъ отряда впередъ ежедневно часть верблюдовъ будетъ освобождаться отъ груза и замѣнить собою павшихъ верблюдовъ, я нашелъ возможнымъ, чтобы вѣренный вамъ отрядъ выступилъ къ предѣламъ Хивы по маршруту, доставленному вами при рапортѣ 22 марта, въ слѣдующемъ составѣ: 5 ротъ кабардинскаго, 2 роты дагестанскаго, 3 роты самурскаго и 2 роты ширванскаго пѣхотныхъ полковъ, 2 сотни кизлярско-гребенскаго, 1 с. владикавказскаго и 1 с. сунженскаго казачьихъ полковъ и 16 орудій. Всего: 12 р. пѣхоты, 4 с. казаковъ и 16 орудій.

Части эти должны быть обезпечены довольствіемъ: пѣхота и люди кавалеріи и артиллеріи на 2 мѣсяца, лошади по крайней мѣрѣ на 1½ мѣсяца, т. е. до при бытія къ Змукширу, принявъ при этомъ однако во вниманіе, что части кавалеріи могутъ выиграть въ отношеніи поднятія необходимаго на этотъ срокъ фуража около 5 дней, выступивъ позднѣе частей пѣхоты, и въ сложности около 10 дней, рассчитывая на имѣющійся по времени года, по пути слѣдованія отряда, подножный кормъ.

При этомъ прошу васъ, въ измѣненіе распоряженій, отданныхъ въ приказѣ по вѣренному вамъ отряду 19 марта, исполнить нижеслѣдующее:

1) Остающіяся въ Чекишлярѣ 8 ротъ ширванскаго полка приказать направить не въ Красноводскъ, а въ заливъ Киндерли, подъ команду, временно, м—ра Ловенецкаго и впредь до особаго распоряженія назначить имъ общаго начальника или другаго командира батальона.

2) Туда же, въ заливъ Киндерли, направить и сотню дагестанскаго конно-пругулярнаго полка, вмѣстѣ съ командиромъ онаго, полковникомъ Теръ-Асатуровымъ.

3) Роты и сотню, отправленные въ Киндерли, обезпечить всякаго рода довольствіемъ на 4 мѣсяца.

4) Въ гарнизонѣ Красноводска оставить 2 сборныя роты изъ людей, оставленныхъ въ Чекишлярѣ ротами, двинувшимися въ походъ. Завѣдывающимъ этими сборными ротами, а также воинскимъ начальникомъ Красноводска назначить ширванскаго полка полковника Кругена, на обязанности коего должно остаться и возложенное на него, приказаніемъ вашимъ по отряду 19 марта, приведеніе въ порядокъ всей хозяйственной части и счетовъ красноводскаго отряда.

5) Изъ числа оставленныхъ вами въ Чекишлярѣ 8 орудій двѣ 4-хъ фунтовыя парѣзныя, съ дула заряжающіяся, пушки перевезти въ Киндерли, а остальные 6 ор., какъ непригодныя для движенія съ отрядомъ, оставить въ Красноводскѣ.

6) Изъ числа имѣющихся при красноводскомъ отрядѣ ракетныхъ станковъ и ракетъ отправить въ Киндерли 3 станка и 60 ракетъ, при одномъ опытномъ лаборатористѣ;

и 7) Всю перевозку войскъ и грузовъ, какъ изъ Чекишляра, такъ и изъ Красноводска, исполнить по особо даннымъ указаніямъ подполковнику Пожарову.

Въ заключеніе, согласно даннаго мнѣ прямого указанія командующимъ арміею, прошу васъ, при движеніи съ отрядомъ къ Змукширу, согласно данныхъ уже вамъ инструкцій, неизмѣнно руководствоваться ими въ отношеніи условій, которыя должны быть употреблены вами для того, чтобы войти возможно скорѣе въ сношеніе съ двигающимися къ предѣламъ Хивы отрядами туркестанскимъ, оренбургскимъ и мангишлакскимъ; при чемъ для свѣдѣнія вашего считаю нужнымъ сообщить, что послѣдній изъ этихъ отрядовъ выступаетъ изъ залива Киндерли приблизительно въ первыхъ числахъ апрѣля и будетъ слѣдовать на колодцы Бишъ-акты, Ильтедже и спускъ Айбугиръ, мѣсту вѣроятнаго соединенія его съ отрядомъ оренбургскимъ, куда и прибудетъ въ двадцатыхъ числахъ того же мѣсяца.

Если отрядъ этотъ выступитъ изъ Киндерли въ достаточныхъ силахъ, то независимо даннаго ему назначенія усилить собою составъ оренбургскаго отряда, на часть его можетъ быть возложено принять всѣ мѣры, чтобы соединиться съ ввѣреннымъ вамъ отрядомъ, для чего часть эта въ подобномъ случаѣ будетъ вѣроятно направлена отъ колодцевъ Ильтедже къ Сарыкамышу и по соединеніи поступитъ подъ начальство в. в.—дія. Точно также остаются въ полной силѣ данныя в. в.—дію указанія относительно веденія переговоровъ, если бы таковыя были начаты съ ввѣреннымъ вамъ отрядомъ со стороны Хивы.

По прибытіи въ Змукширу, находящемуся уже въ предѣлахъ Хивинскаго ханства, в. в.—діе обязываетесь, согласно первоначально данныхъ указаній военнаго министерства, не приступая къ дальнѣйшимъ военнымъ операціямъ противъ Хивы или пунктовъ Хивинскаго ханства, выждать тамъ дальнѣйшихъ приказаній отъ общаго начальника экспедиціи, ген.-адъют. Кауфмана, или отъ начальника оренбургскаго отряда, генер.-лейтенанта Веревкина, въ полное подчиненіе коего

в. в—діе должны поступить съ минуты соединенія ввѣреннаго вамъ отряда съ оренбургскимъ.

Подписаль: за отсутствіемъ начальника окружнаго штаба кавказскаго военнаго округа, полковникъ Золотаревъ.

XII.

Маршрутъ (№ 1) движенія главной колонны красноводскаго отряда отъ Чекишляра до Змукшира.

Марта 26—Выступленіе.	Апрѣля 16—Диварь.
» 27—Караджа-батырь.	» 21—Игды.
» 30—Яглы-олумъ.	» 27
» 31—Байрамъ-олумъ.	» 28
Апрѣля 2—Молла-джанъ-Маметь.	» 29
» 4—Чаиглы-бевсикъ.	» 30
» 7—Уйла-чешме.	Мая 3
» 8—Кошлюкъ-чешме.	» 4
» 12—Хаджи-куюсы.	» 9—Змушкирь.
» 13—Кизыль-арватъ.	

Маршрутъ этотъ представленъ Маркозовымъ въ штабъ кавказскаго военнаго округа при рапортѣ 11 марта 1873 года № 465 (изъ Чекишляра), въ которомъ, между прочимъ, сказано: «Въ заключеніе имѣю честь донести, что въ составленіи точнаго маршрута движенія въ Хиву частей ввѣреннаго мнѣ отряда я крайне затрудняюсь, такъ какъ оное несомнѣнно будетъ совершаться въ зависимости отъ большого числа случайностей, которыхъ принять теперь же въ расчетъ нѣтъ возможности; но дабы приблизительно было извѣстно во всякое данное время мѣсто нахождения главной колонны, при коей буду слѣдовать и я, докладываю, что, выступивъ 26 марта изъ Чекишляра, рассчитываю прибыть въ Змукширь 9-го мая. Въ промежутокъ же времени между днемъ выступленія и днемъ прибытія въ Змукширь я полагаю двинуться какъ значителенъ въ прилагаемомъ къ сему донесенію маршрутъ».

XIII.

Маршрутъ (№ 2) движенія послѣдней колонны красноводскаго отряда изъ Ченишляра.

Марта 26—Акъ-патлаухъ.	Апрѣля 12—Эсхалъ.
» 27—Кеймиръ.	» 13—Эмерлю-кодъжъ.
» 29—Кара-дефе.	» 14 {—Топіатанъ.
» 30 {—Гямъджикъ.	» 14 {—Декча.
» 30 {—Чухуру-кую.	» 17—Бургунъ.
Апрѣля 1—Бугдайли.	» 18 {—Джамала.
» 4—Шаирды.	» 18 {—Арватъ.
» 7—Ярыхлы.	» 19—Хамалджи.
» 8—Айдинъ.	» 22—Игды.
» 9 {—Алты-кую.	» 27—Орта-кую.
» 9 {—Чалой.	» 30—Нефесъ-кули.
» 9 {—Буураджи.	Мая 1—Доудуръ.
» 10—Дзоюрукъ.	» 9—Змукширъ.
» 11 {—Акча.	
» 11 {—Декча.	

Маршрутъ этотъ представленъ полковникомъ Маркозовымъ въ штабъ кавказскаго военнаго округа при рапортѣ 22 марта 1873 г., № 507.

XIV.

Свѣдѣніе о числѣ людей и лошадей въ частяхъ войскъ красноводскаго отряда, состоявшихъ при выступленіи въ походъ изъ Чекішляра въ Хиву и возвратившихся изъ него обратно, а также о числѣ больныхъ и умершихъ людей и палыхъ лошадей при движеніи отряда и обратномъ слѣдованіи его.

НАЗВАНІЕ ЧАСТЕЙ.	Сколько высту- пило въ походѣ.		Сколько заболѣло.				Сколько умерло и пало.				Сколько возвра- тилось.	
	Людей.	Лошад.	При движе- ніи впередъ.		При движе- ніи назадъ.		При движе- ніи впередъ.		При движе- ніи назадъ.		Людей.	Лошад.
			Людей.	Лошад.	Людей.	Лошад.	Людей.	Лошад.	Людей.	Лошад.		
Набардинскаго полна.												
5-й роты	123	—	} 95	} —	} 258 ¹⁾	} —	} —	} —	} —	} —	} 593	} —
6-й "	117	—										
7-й "	115	—										
8-й "	112	—										
2-й стрѣлковой роты	127	—										
	594											
Дагестанскаго полна.												
7-й роты	124	—	3	—	—	—	—	—	—	—	124	—
8-й "	126	3	—	—	2	—	—	—	—	1	126	2
	250										250	
Самурскаго полна.												
1-й стрѣлковой роты	134	—	} 9	} —	} 12 ²⁾	} —	} —	} —	} —	} —	} 134	} —
2-й "	129	—										
3-й "	132	—										
	395										395	
Ширванскаго полна.												
1-й роты	139	—	7	9	} 34 ³⁾	} —	} —	} —	} —	} —	} 139	} —
10-й "	127	—	6	12								
	266										265	

¹⁾ Въ этомъ числѣ было заболѣвшихъ при движеніи отъ Игды и обратно къ этимъ колодцамъ 13 человекъ.

²⁾ Всѣ эти люди заболѣли при обратномъ движеніи къ колодцамъ Игды

³⁾ Въ этомъ числѣ было заболѣвшихъ при движеніи отъ Игды и обратно къ этимъ колодцамъ 19 человекъ.

НАЗВАНИЕ ЧАСТЕЙ.	Сколько высту- пило въ походъ.		Сколько заболѣло.				Сколько умерло и пало.				Сколько возвра- тилось.	
	Людей.	Лошад.	Людей. При движе- нii впередъ.	Лошад.	Людей. При движе- нii назадъ.	Лошад.	Людей. При движе- нii впередъ.	Лошад.	Людей. При движе- нii назадъ.	Лошад.	Людей.	Лошад.
Артиллерii.												
Своднаго полеваго дивизиона.	84	33	4	—	6	—	—	—	—	—	84	33
№ 1-й дивизиона нарѣзныхъ горныхъ орудii	50	9	1	—	1	—	—	—	—	1	50	8
№ 2-й.	41	1	—	—	—	—	—	—	—	—	41	1
№ 3-й.	40	1	—	—	4	—	—	—	—	—	40	1
Ракетной команды.	6	7	—	—	—	—	—	—	—	5 ²⁾	6	2
Команды при красноводскомъ артиллерiйскомъ складѣ. . .	22	—	—	—	—	—	—	—	—	—	22	—
	243										243	39
Кизлярско-гребенскаго полка.												
1-й сотни	116	116	—	—	38	—	—	—	—	47 ³⁾	116	69
3-й сотни	95	95	—	—	30	—	—	—	—	34 ⁴⁾	95	61
Своднаго казачьяго дивизиона.												
1-й сотни владикавказскаго полка	122	122	—	—	18	—	—	—	—	40 ⁵⁾	122	82
4-й сотни сунженскаго полка.	124	124	—	—	19	—	—	—	—	27 ⁶⁾	124	97
	457	457								148 ⁷⁾	457	309

¹⁾ Въ этомъ числѣ при движенiи отъ Игды и обратно къ этимъ колодцамъ было заболѣвшихъ 2 человѣка.

²⁾ Изъ нихъ одна офицерская. Изъ числа четырехъ лошадей ракетной команды двѣ пали до Игды и двѣ за Игды.

³⁾ Въ этомъ числѣ убито 2 и ранено 3 лошади въ Игды и пало за Игды 22 лошади.

⁴⁾ Въ этомъ числѣ убито 2 и ранено 3 лошади въ Игды и пало за Игды 19 лошадей.

⁵⁾ Въ этомъ числѣ убито 2 и ранено 3 лошади въ Игды и пало за Игды 20 лошадей.

⁶⁾ Въ этомъ числѣ убиты 1 и ранены 3 лошади въ Игды и пало за Игды 19 лошадей.

⁷⁾ Въ этомъ числѣ показано офицерскихъ: убитыхъ строевыхъ 6 и вьючныхъ 10 лошадей.

XV. Вѣдомость о состояніи больныхъ нижнихъ чиновъ въ походныхъ

ПАЗВАНІЕ БОЛѢЗНЕЙ.	Н А З В А Н І Е Ч А																	
	80-го пѣхотнаго кабардинскаго полка.					82-го пѣхотнаго дагестанскаго полка.					83-го пѣхотнаго самурскаго полка.							
	Состояло.	Прибыло.	Выздорѣло.	Отправлено.	Умерло.	Состоятъ.	Состояло.	Прибыло.	Выздорѣло.	Отправлено.	Умерло.	Состоятъ.	Состояло.	Прибыло.	Выздорѣло.	Отправлено.	Умерло.	Состоятъ.
Переменяющаяся лихорадкою	12	217	198	—	1	30	15	250	246	2	—	17	18	121	118	4	—	17
Кровавымъ поносомъ . . .	1	18	9	1	—	9	—	15	12	3	—	—	3	121	114	2	—	8
Слизистымъ поносомъ . . .	4	20	13	3	—	8	10	110	100	2	—	18	12	114	119	1	—	6
Воспаленіемъ мозговой оболочки	—	—	—	—	—	—	—	—	—	—	—	—	—	—	—	—	—	—
Воспаленіемъ глазъ	—	8	7	1	—	—	—	2	2	—	—	—	—	1	1	—	—	—
Воспаленіемъ уха	—	2	2	—	—	—	1	4	5	—	—	—	—	4	4	—	—	—
Воспаленіемъ зѣва	1	6	7	—	—	—	3	6	4	1	—	4	—	7	6	1	—	—
Катарромъ бронхій	1	26	22	2	—	3	4	62	58	4	—	4	1	20	18	1	—	2
Водяною	—	2	2	—	—	—	—	2	1	—	—	1	—	2	2	—	—	—
Цынгою	1	7	7	—	—	1	—	9	7	—	—	2	—	1	—	—	—	1
Анемією	—	2	2	—	—	—	—	—	—	—	—	—	—	2	2	—	—	—
Ушибами	—	1	1	—	—	—	—	1	1	—	—	—	—	5	1	1	—	3
Ревматизмомъ	1	48	36	3	—	10	4	62	61	—	—	5	—	11	8	1	—	2
Ранами отъ холоднаго оружія	—	—	—	—	—	—	—	—	—	—	—	—	—	—	—	—	—	—
Обжогами	—	1	—	—	—	1	—	1	1	—	—	—	—	—	—	—	—	—
Язвами	—	4	4	—	—	—	—	1	1	—	—	—	—	3	3	—	—	—
Воспаленіемъ яичекъ	—	3	3	—	—	—	—	—	—	—	—	—	—	—	—	—	—	—
Выпаданіемъ прямой кишки.	—	—	—	—	—	—	—	1	—	—	—	—	—	—	—	—	—	—
Нарывами	5	78	74	4	—	5	5	101	100	—	—	6	1	32	31	—	—	2
Лишайною сыпью	—	—	—	—	—	—	—	1	1	—	—	—	—	—	—	—	—	—
Обморокомъ отъ солнечныхъ лучей	—	14	14	—	—	—	—	4	4	—	—	—	—	5	5	—	—	—
Бубономъ	—	—	—	—	—	—	—	—	—	—	—	—	—	—	—	—	—	—
Итого	26	457	401	14	1	67	42	631	604	12	—	57	35	449	432	11	—	41

околодкахъ красноводскаго отряда съ 26 марта по 14 мая 1873 года.

С Т Е Й В О Й С К Ъ.															В С Е Г О.									
84-го пѣхотнаго ширванскаго полка.						Артиллерія.					К а з а к о в ь.													
Состояло.	Прибыло.	Выздорѣло.	Отправлено.	Умерло.	Состоятъ.	Состояло.	Прибыло.	Выздорѣло.	Отправлено.	Умерло.	Состоятъ.	Состояло.	Прибыло.	Выздорѣло.	Отправлено.	Умерло.	Состоятъ.	Состояло.	Прибыло.	Выздорѣло.	Отправлено.	Умерло.	Состоятъ.	
6	223	212	4	1	12	5	51	43	—	—	13	5	164	159	—	—	10	61	1026	976	10	2	99	
2	112	102	1	—	11	3	30	25	1	—	7	1	48	45	3	—	1	10	344	307	11	—	36	
27	378	371	3	—	31	3	45	46	—	—	2	10	50	50	3	—	7	66	717	699	12	—	72	
—	—	—	—	—	—	—	—	—	—	—	—	—	1	—	1	—	—	—	1	—	1	—	—	
—	4	3	—	—	1	—	2	1	1	—	—	—	7	6	—	—	1	—	24	20	2	—	2	
—	8	8	—	—	—	—	6	6	—	—	—	—	2	2	—	—	—	1	26	27	—	—	—	
3	16	17	—	—	2	1	4	4	—	—	1	—	—	—	—	—	—	8	39	38	2	—	7	
1	22	20	1	—	2	—	11	10	—	—	1	1	15	15	—	—	1	2	153	143	8	—	13	
—	1	1	—	—	—	—	2	1	1	—	—	2	3	5	—	—	—	2	12	12	1	—	1	
1	28	26	1	—	2	1	13	11	1	—	2	2	7	8	—	—	1	5	65	59	2	—	9	
—	6	6	—	—	—	2	13	13	—	—	2	—	—	—	—	—	—	2	23	23	—	—	2	
—	—	—	—	—	—	—	—	—	—	—	—	—	1	1	—	—	—	—	8	4	1	—	3	
3	60	47	—	—	16	1	28	27	—	—	2	—	14	12	—	—	2	9	223	191	4	—	37	
—	—	—	—	—	—	—	1	1	—	—	—	1	2	2	—	—	1	1	3	3	—	—	1	
—	—	—	—	—	—	—	1	1	—	—	—	1	2	2	—	—	1	1	3	3	—	—	1	
1	8	8	—	—	1	—	2	2	—	—	—	—	1	1	—	—	—	1	19	19	—	—	1	
—	1	—	1	—	—	—	1	1	—	—	—	—	—	—	—	—	—	—	5	4	1	—	—	
—	—	—	—	—	—	—	—	—	—	—	—	—	1	1	—	—	—	—	1	1	—	—	—	
—	28	25	—	—	3	3	18	18	—	—	3	—	6	6	—	—	—	14	263	254	4	—	19	
—	1	1	—	—	—	—	1	1	—	—	—	—	2	2	—	—	—	—	5	5	—	—	—	
—	6	6	—	—	—	—	4	4	—	—	—	—	74	74	—	—	—	—	107	107	—	—	—	
—	2	2	—	—	—	—	—	—	—	—	—	1	6	5	1	—	—	1	1	8	7	1	—	1
44	904	855	11	1	81	19	232	214	4	—	33	23	404	394	8	—	25	189	3077	2900	60	2	304	

XVI.

Маршрутъ слѣдованія эшелона маіора Козловскаго отъ Чекишляра до Бала-ишема и
обратно до Красноводска.

Марта	19	Безводный ночлеги	7	версть.
»	20	Вѣлый бугоръ	8 ¹ / ₂	»
»	21	Кол. Кеми-кую	9 ¹ / ₂	»
»	22	Безводный ночлеги	20	»
»	23	Колодцы Карадефе	13	»
»	24	» Илерки-эга-ать	14	»
»	25	» Чухурукую	23	»
»	26	Безводный ночлеги	17	»
»	27	Кол. Бугдайли	14	»
»	28	} Дневки.		
»	29			
»	30	Безводный ночлеги	16	»
»	31	Ночлеги у дождевой воды	24 ¹ / ₂	»
Апрѣля	1	Безводный ночлеги	18	»
»	2	» »	16	»
»	3	Кол. Ярыхлы	12	»
»	4	» Айдинъ	16	»
»	5	Безводный ночлеги	6	»
»	6	Кол. Алты-кую	6	»
»	7	» Буураджи	19	»
»	8	Дневка.		
»	9	Кол. Дзюрукъ	12	»
»	10	» Ахча, Декча	13	»
»	11	Озеро Топіатанъ	21	»
»	12	Кол. Декча	11 ¹ / ₂	»
»	13	Озеро Джамала	30	»
»	14	Кол. Арватъ	7	»
»	15	Безводный ночлеги	27	»
»	16	» »	25	»
»	17	Кол. Игды	17	»
»	18	Безводный ночлеги	25	»
»	19	» »	21	»
»	20	» »	6	»

Апрѣля	21	Кол. Бала-ишемъ	14 ³ / ₄	версть.
»	22	Безводный ночлежь	29	»
»	23	»	20	»
»	24	Кол. Игды	28	»
»	25	Безводный ночлежь.	6	»
»	26	»	25	»
»	27	Кол. Халмаджи	23	»
»	28	Озеро Джамала	22	»
»	29	Дневка.		
»	30	Кол. Декча	30	«
Мая	1	» Сеить-куюсы	17	»
»	2	» Эмерлю-кодзь	15 ¹ / ₂	»
»	3	» Ахча, Декча	13 ¹ / ₂	»
»	4	» Дзоюрукъ	13	»
»	5	Безводный ночлежь	18 ¹ / ₂	»
»	6	»	23	»
»	7	Кол. Кошь-Агырлы	17	»
»	8	» Кырызъ	10 ¹ / ₂	»
»	9	» Кара-чагыкъ	21	»
»	10	} Дневки.		
»	11			
»	12	Безводный переходъ	30	»
»	13	»	28	»
»	14	»	25	»
»	15	Красноводскъ	22	»

Итого . . . 909¹/₄ версть.

Дней марша 58.

XVII.

Маршрутъ слѣдованія эшелона полк. Араблинскаго отъ Чекишляра до Игды и обратно до Красноводска.

Марта	26	Бѣлый бугоръ	13	верстѣ.
»	27	Кол. Кеймиръ	10	»
»	28	Безводный ночлеги	16	»
»	29	Кол. Карадефе	17	»
»	30	Дневка.	-	
»	31	Колодцы Гямяджикъ	31	»
Апрѣля	1	Гора Эскенъ	15	»
»	2	Колодцы Бугдайли	15 ¹ / ₄	»
»	3	Дневка.		
»	4	Безводный ночлеги	27	»
»	5	Озеро Шаирды	22 ¹ / ₂	»
»	6	Гора Буя-дагъ	23	»
»	7	Колодцы Ярыхлы	23 ¹ / ₄	«
»	8	» Алты-кую	28 ¹ / ₂	»
»	9	Колодцы Буураджи	19	»
»	10	» Дзоюрукъ	10	»
»	11	» Ясхалъ	25	»
»	12	Озеро Топіатанъ	15 ¹ / ₂	»
»	13	Колодцы Бургунъ	26	»
»	14	» Арватъ	19 ¹ / ₂	»
»	15	» Хамалджи	16	»
»	16	Безводный ночлеги	25	»
»	17	Колодцы Игды	25	»
»	18	Дневка.		
»	19	Безводный ночлеги	25	»
»	20	» »	25	»
»	21	» »	25	»
»	22	Колодцы Игды	25	»
»	23	Дневка.		
»	24	Колодцы Яныджа	17	»
»	25	» Халмаджи	33	»
»	26	Озеро Джамала	21	»
»	27	Дневка.		
»	28	Колодцы Бургунъ	14 ¹ / ₄	»
»	29	» Декча	11	»
»	30	Озеро Топіатанъ	15 ¹ / ₂	»

Май	1	Дневка.		
»	2	Колодцы Ахча, Декча	30 ¹ / ₂	версть.
»	3	» Дзоюрукъ	11	»
»	4	» Аджи-кую	30	»
»	5	» Кошъ-агырлы	30	»
»	6	» Кярызь	10 ¹ / ₂	»
»	7	» Кара-чаглы	21 ¹ / ₂	»
»	8	Безводный ночлегиъ	21	»
»	9	Колодцы Белекъ	22	»
»	10	» Куртъ-куюсы	30	»
»	11	Безводный ночлегиъ	20	»
»	12	Красноводскъ	20	»

Итого . . . 880³/₄ версть.

Дней марша—48.

XVIII.

Маршрутъ слѣдованія эшелона маіора Панкратьева отъ Чекишляра до Игды и обратно въ Красноводскъ.

Марта	21	Безводный ночлегиъ	6	версть.
»	22	Бѣлый бугоръ	7	»
»	23	Дневка.		
»	24	Безводный ночлегиъ	19 ¹ / ₂	»
»	25	»	10	»
»	26	Колодцы Кара-дефе	14	»
»	27	Дневка.		
»	28	Высохшіе колодцы Шукуръ-Верды.	10	»
»	29	Колодцы Гямджикъ	21	»
»	30	Безводный ночлегиъ	10 ¹ / ₂	»
»	31	»	10	»
Апрѣля	1	Колодцы Бугдайли	9 ³ / ₄	»
»	2	Безводный ночлегиъ	9	»
»	3	»	27	»
»	4	Озеро Шаирды	22 ¹ / ₂	»
»	5	Безводный ночлегиъ	17	»
»	6	»	24	»

Апрѣля	7	Колодцы Айдинъ	21 ³ / ₄	верстѣ.
»	8	Безводный ночлеги	7	»
»	9	Колодцы Чалой	18	»
»	10	» Буураджи	10	»
»	11	» Ахча, Декча	23	»
»	12	» Тохлу	24	»
»	13	» Декча	16	»
»	14	Озеро Джамала	30	»
»	15	Колодцы Арватъ	6	»
»	16	» Халмаджи	16 ¹ / ₂	»
»	17	Безводный ночлеги	24	»
»	18	Колодцы Игды	26	»
»	19	Дневка.		
»	20	Безводный ночлеги	8	»
»	21	»	27	»
»	22	Колодцы Игды	14	»
»	23	Безводный ночлеги	17	»
»	24	»	18	»
»	25	Колодцы Халмаджи	15	»
»	26	Безводный ночлеги	18	»
»	27	Колодцы Декча	28	»
»	28	Озеро Топіатанъ	11	»
»	29	Колодцы Эсхапъ	16 ¹ / ₂	»
»	30	» Дзююрукъ	24 ¹ / ₂	»
Мая	1	Безводный ночлеги	15	»
»	2	Колодцы Аджи-кую	15	»
»	3	» Кошъ-агырлы	30	»
»	4	» Кярызъ	10 ¹ / ₂	»
»	5	» Кара-чаглы	21 ¹ / ₂	»
»	6	Безводный ночлеги	12	»
»	7	»	30	»
»	8	Колодцы Куртъ-куюсы	31	»
»	9	Безводный ночлеги	20	»
»	10	Красноводскъ	20	»

Итого . . . 841¹/₂ верстѣ.

Дней марша—51.

XIX.

Вѣдомость о числѣ больныхъ, прибывшихъ въ красноводское госпитальное отдѣленіе по возвращеніи красноводскаго отряда изъ похода съ 9 по 27 мая 1873 года.

НАЗВАНІЕ БОЛѢЗНЕЙ.	Офицеровъ.		80-го кабардинскаго полка.	82-го дагестанскаго полка.	83-го самурскаго полка.	84-го пирванскаго полка.	Артиллеріи.	Казакъ.	Итого.									
	Самурскаго полка.	Терскаго казачьяго войска.																
	Прибыло.	Умерло.								Прибыло.	Умерло.	Прибыло.	Умерло.	Прибыло.	Умерло.	Прибыло.	Умерло.	
Лихорадка	—	—	32	1	1	—	1	—	3	—	—	—	—	37	1			
Крoвавый поносъ	—	—	4	—	1	—	1	—	—	—	—	—	—	6	—			
Слизистый поносъ	—	—	1	—	26	1	—	—	—	—	2	—	1	4	—			
Воспаленіе глазъ	—	—	—	—	—	—	1	—	—	—	—	—	—	1	—			
Острый катарръ легкихъ	—	—	—	—	—	—	1	—	—	—	—	—	—	1	—			
Воспаленіе мозговой оболочки	—	—	—	—	—	—	—	—	—	—	—	—	—	1	1			
Воспаленіе брюшины	—	—	—	—	—	—	—	—	—	—	—	—	—	1	1			
Воспаленіе плевры	—	—	—	—	1	—	—	—	—	—	—	—	—	2	—			
Воспаленіе зѣва	—	—	—	—	—	—	—	—	—	—	—	—	—	1	—			
Ревматизмъ	—	—	—	—	2	—	—	—	—	—	—	—	—	3	—			
Водянка	1	—	—	—	6	1	1	—	1	1	—	—	—	11	2			
Цынга	—	—	—	—	2	—	—	—	—	—	—	—	—	3	—			
Порубленныя раны	—	—	1	—	—	—	—	—	—	—	—	—	—	1	—			
Ушибы	—	—	—	—	1	—	—	—	—	—	—	—	—	1	—			
Нарывы	—	—	—	—	8	—	—	—	—	—	—	—	—	11	—			
Итого	1	—	2	—	82	3	5	—	4	2	10	—	3	—	8	1	115	6

XX.

Отношеніе начальника мангишлакского отряда начальнику красноводского отряда,
16 апрѣля 1873 года, № 29, изъ Киндерли.

Вслѣдствіе личнаго приказанія помощника начальника штаба кавказскаго военнаго округа, прїѣзжавшаго въ Киндерли, о томъ, чтобы войти съ вами въ сношеніе, увѣдомляю васъ, что вѣранный мнѣ отрядъ выступилъ въ составѣ 12 ротъ пѣхоты, 7 сотень кавалеріи, 6 орудій и 3 ракетныхъ станковъ. Отрядъ предполагаю двигать по приложенному при семъ маршруту № 1. Если же по какимъ либо причинамъ движеніе отряда по этому маршруту окажется затруднительнымъ, то я могу избрать другой путь—по маршруту № 2. Засимъ прошу васъ, съ нарочнымъ, который передастъ вамъ настоящій отзывъ, увѣдомить меня о численности выступившаго съ вами отряда, сообщить вашъ маршрутъ и въ случаѣ нужды указать пунктъ, на которомъ я вамъ могъ бы оказать содѣйствіе, и въ какомъ родѣ вы желали бы получить это содѣйствіе.

Подписаль: полковникъ Ломакинъ.

Маршрутъ № 1, на слѣдованіе мангишлакскаго отряда къ предѣламъ
Хивинскаго ханства.

Апрѣля	14	Каунды	25	версть.
»	15	{ Сенекъ	70	»
»	16			
»	17	Бишь-акты	15 ¹ / ₂	»
»	18	Дневка.		
»	19	Камысты	25	»
»	20	Карацекъ	30	»
»	21	Сайкую	15	»
»	22	Дневка.		
»	23	Бусага	35	»
»	24	Каракинъ	35	»
»	25	{ Ильтедже.	75	»
»	26			
»	27	Дневка.		
»	28	{ Байларъ	50	»
»	29			
»	30	Кизыль-ахиръ	20	»
Мая	1	Байчагиръ	35	»
»	2	Табанъ-су	30	»
»	3	Итыбай	30	»
»	4	Айбугиръ	45	»

МАРШРУТЪ № 2, НА СЛѢДОВАНИЕ МАНГИШЛАКСКАГО ОТРЯДА КЪ ПРЕДѢЛАМЪ
ХИВИНСКАГО ХАНСТВА.

Апрѣля	14	Каунды	22	версты.
»	15	} Сумса	70	»
»	16			
»	17	Чопанъ-ата	19	»
»	18	Джанаша	34	»
»	19	Дневка.		
»	20	Бюрбасъ-богда	32	»
»	21	Чоганъ	25	»
»	22	Кизимчекъ	32	»
»	23	Кизыль-уй (Берктынъ).	34	»
»	24	Терескенъ	25	»
»	25	Дневка.		
»	26	Бердали-тамды	20	»
»	27	Чолакъ-тамъ.	40	»
»	28	Нарчукунъ	32	»
»	29	} Тюзубай	45	»
»	30			
Мая	1	Дневка.		
»	2	Алтынтопханъ	34	»
»	3	} Учъ-кудукъ	40	»
»	4			
»	5	} Суна-темиръ и Аланъ.	60	»
»	6			
»	7	} Итыбай.	50	»
»	8			
»	9	Айбугиръ.	45	»

Примѣчаніе. Нарочный, который везъ эту бумагу, у Топатана былъ захваченъ туркменами, слѣдившими за движеніемъ красноводскаго отряда, и отведенъ ими въ Хиву, гдѣ и заключенъ въ тюрьму. Съ приближеніемъ оренбургско-кавказскаго отряда къ столицѣ ханства, онъ успѣлъ бѣжать и вышелъ къ полковнику Ломакину около Гурлена, возвративъ бумагу даже нераспечатанною.

XXI.

Рапортъ начальника мангишланскаго отряда начальнику оренбургскаго отряда, генераль-лейтенанту Веревкину, 7 апрѣля 1873 года, № 17, изъ Киндерли.

Согласно полученнаго мною отъ командующаго кавказскою арміею приказа-нія, ввѣренный мнѣ отрядъ долженъ соединиться съ войсками оренбургскаго экспедиціоннаго отряда до вступленія въ предѣлы Хивинскаго ханства и поступить подъ начальство в. пр—ства.

Слѣдующій на соединеніе съ оренбургскимъ отрядомъ мангишлакскій отрядъ будетъ состоять изъ 12—14 ротъ пѣхоты, 4 сотенъ кавалеріи, 7 орудій и ракетной команды; остальные затѣмъ войска останутся въ тылу, для занятія двухъ или трехъ опорныхъ пунктовъ. Продовольствіе на отрядъ предполагается взять отсюда на время около двухъ мѣсяцевъ.

Мангишлакскій отрядъ выступаетъ отъ залива Киндерли 14 или 15 апрѣля, по прилагаемому при семь маршруту № 1. Если же, по какимъ либо причинамъ, движеніе отряда по этому маршруту окажется затруднительнымъ, то я могу избрать другой путь, по маршруту № 2.

Такъ какъ, по имѣющимся свѣдѣніямъ, оренбургскій отрядъ около 14 апрѣля будетъ между песками Самъ и урочищемъ Асмантай-мантай; по маршруту же № 1 мангишлакскій отрядъ можетъ соединиться съ оренбургскимъ отрядомъ въ Айбугирѣ, а по маршруту № 2—въ Аланѣ или у мыса Ургу, то покорнѣйше прошу ваше пр—ство увѣдомить меня: какой пунктъ и къ какому именно времени назначаете для соединенія ввѣреннаго мнѣ отряда съ отрядомъ вашимъ и не оставьте при этомъ выслать маршрутъ слѣдованія оренбургскаго отряда¹⁾. Свѣдѣнія эти могу получить отъ этого нарочнаго въ Каракинѣ или Бусага, отъ каковыхъ пунктовъ могу уже избрать тотъ или другой путь, по указанію в. пр—ства.

По личному заявленію прибывшаго сюда помощника начальника штаба кавказскаго военнаго округа, кавказскія войска, по вступленіи въ предѣлы Хивинскаго ханства, будутъ довольствоваться попеченіемъ оренбургскаго или туркестанскаго вѣдомствъ, а потому покорнѣйше прошу в. пр—ство съ этимъ нарочнымъ увѣдомить меня: какія именно сдѣланы были распоряженія по этому предмету, т. е. на какое именно число людей и на какое время можно разсчитывать на довольствіе ввѣреннаго мнѣ отряда со стороны Оренбургскаго округа для сообщенія о томъ командующему войсками.

Подписаль: полковникъ Ломакинъ.

(Маршруты, о которыхъ упоминается въ этомъ рапортѣ, уже приложены къ отзыву полковнику Маркозову полковника Ломакина, № 29).

¹⁾ Для поддержанія возможно частыхъ сношеній между обоими отрядами.

XXII.

Предписаніе генераль-лейтенанта Веревкина начальнику мангишлакского отряда, 21 апрѣля 1873 года, № 281, изъ урочища Каска-джуль.

Ввѣренный мнѣ отрядъ двигается въ нѣсколькихъ эшелонахъ, чрезъ Каратамакъ, по западному берегу Аральскаго моря. Авангардъ отряда, подѣ моимъ непосредственнымъ начальствомъ, 24 апрѣля прибудеть на урочище Касарма и около 1 мая на урочище Ургу. Соосредоточившись и овладѣвъ находящимся здѣсь хивинскимъ укрѣпленіемъ, примѣрно около 5 или 6 мая, я предполагаю двинуться вдоль восточнаго берега высохшаго Айбугирскаго залива, по направленію на Кунградъ. Согласно съ этимъ, предлагаю в. в—дію направить ввѣренныя вамъ войска также на урочище Ургу; если же къ 5 мая, паче чаянія, прибыть на Ургу вы не успѣте, то прошу васъ къ назначенному сроку прислать мнѣ на этотъ пунктъ извѣстіе, гдѣ ввѣренный вамъ отрядъ будеть находиться.

Относительно снабженія кавказскихъ войскъ продовольствіемъ мнѣ сообщено только одно: что вслѣдствіе телеграммы начальника главнаго штаба, командующимъ войсками оренбургскаго военнаго округа въ половинѣ марта сдѣлано распоряженіе о перевозкѣ изъ Иргиза на Эмбу мѣсячнаго запаса продовольствія на 1,500 человекъ и 600 лошадей кавказскихъ войскъ, каковой запасъ имѣеть быть доставленъ на Ургу. Затѣмъ, къ какому сроку запасъ этотъ прибудеть по назначенію, свѣдѣній у меня не имѣется. Изъ запасовъ же, имѣющихся при ввѣренномъ мнѣ отрядѣ удѣлено ничего быть не можетъ.

Подписаль: генераль-лейтенантъ Веревкинъ.

XXIII.

Письмо генераль-лейтенанта Веревкина начальнику мангишлакского отряда, 28 апрѣля 1873 года, съ урочища Давлетъ-гирей.

Въ отвѣтъ на отзывъ вашъ отъ 7 апрѣля, № 17, я съ вашимъ же чапаромъ имѣлъ честь сообщить вамъ, что ввѣренный мнѣ отрядъ приходитъ на урочище Ургу 4 или 5 мая и покорнѣйше просилъ васъ, буде возможно, къ тому же времени или около него прибыть туда же.

По показаніямъ киргизъ, вашъ отрядъ можетъ отъ колодцевъ Аланъ прямо (въ два перехода) выдти на урочище Аджибай-аксуафъ, находящееся на пути слѣдованія подчиненнаго мнѣ отряда и всего въ одномъ переходѣ отъ урочища Ургу.

Такое направленіе для ввѣреннаго вамъ отряда я предпочитаю направленію на Айбугиръ или Куны-ургенчъ, потому что имѣю довольно достовѣрныя свѣдѣнія

о томъ, что генераль-адъютантъ Кауфманъ долженъ быть уже на переправѣ чрезъ Аму-дарью и, по всей вѣроятности, на дняхъ подойдя къ Хивѣ, конечно, безъ большихъ затрудненій овладѣетъ ею, не ожидая уже запоздалаго содѣйствія прочихъ отрядовъ. Затѣмъ, прямое направленіе этихъ отрядовъ къ гор. Хивѣ будетъ уже излишнимъ, между тѣмъ, какъ въ сѣверной части ханства можетъ образоваться новый центръ сопротивленія: изъ каракалпаковъ, туркменъ и нашихъ бѣглыхъ киргизъ. Поэтому, мнѣ кажется, направленіе на Кунградъ, какъ военно-административный центръ сѣверной части ханства и какъ городъ, имѣющій особое значеніе въ глазахъ киргизовъ и туркменъ, едва ли не будетъ наиболѣе соотвѣтственнымъ; при томъ же, если бы и потребовалось потомъ идти къ Хивѣ, то потери времени почти не будетъ, а двигаться придется по путямъ, болѣе населеннымъ и лучшимъ. Самое довольствіе, въ которомъ ввѣренный вамъ отрядъ можетъ нуждаться впоследствии, въ Кунградѣ заготовить легче, чѣмъ гдѣ либо въ ханствѣ.

По послѣдне полученнымъ свѣдѣніямъ видно, что около Ургу, гдѣ существуетъ хивинская крѣпостца (Джанъ-кала), собралось значительное вооруженное скопище всякаго сброда: киргизъ, каракалпаковъ и узбековъ. Ввѣренный мнѣ отрядъ, по сосредоточеніи своемъ, немедленно предприметъ атаку противъ этого скопища и крѣпостцы, и было бы очень пріятно и лестно для насъ, если бы славныя кавказскія войска могли оказать при этомъ содѣйствіе.

Около Алана и Бляули и вообще на пути вашемъ или близъ него кочуютъ нынѣ Капауръ Калбинъ, Исенъ, Дусанъ, Ермамбетъ Туровъ и нѣкоторые другіе изъ бунтовщиковъ. Почитаю не бесполезнымъ сообщить вамъ объ этомъ.

Въ заключеніе позволяю себѣ выразить увѣренность, что искреннія чувства уваженія, которыя я всегда, хотя заочно, питалъ къ вамъ, могутъ при ближайшемъ знакомствѣ только усилиться.

Надѣюсь, что и я, съ своей стороны, сумѣю заслужить ваше расположеніе и дружбу, къ чему и употреблю всѣ старанія.

Подписалъ: Николай Веревкинъ.

XXIV.

Предписаніе генераль-лейтенанта Веревкина начальнику мангишлакснаго отряда, 3 мая 1873 года, № 326, изъ урочища Ургу.

Въ предложеніи отъ 21 апрѣля, № 281, и въ письмѣ отъ 28 апрѣля, я просилъ в. в.—діе направить ввѣренный вамъ отрядъ на Ургу, гдѣ къ 4 мая сосредоточиваются войска оренбургскаго военнаго округа и откуда мною предпринято будетъ движеніе на Кунградъ и далѣе, по прямой дорогѣ на Куны-ургенчъ. Если означенныя выше бумаги вами не были своевременно получены, и потому, или же

по другимъ какимъ либо уважительнымъ причинамъ, ввѣренный вамъ отрядъ двинуть на Айбугирь, то прошу в. в—дѣ, по прибытіи на это урочище, или остановиться здѣсь, выславъ сильный разъѣздъ по высохшему руслу Лаудана до кунградургенчской дороги и до встрѣчи съ разъѣздами, которые будутъ мною посланы, или же двинуться на Куня-ургенчъ и, занявъ этотъ городъ, выслать самостоятельной силы отрядъ по дорогѣ на Кунградъ. О томъ, что именно вами будетъ предпринято, прошу васъ сообщить мнѣ съ симъ же посланнымъ. Въ Кунградѣ я рассчитываю быть 8 или 9 мая и, вѣроятно, вынужденъ буду простоять здѣсь нѣсколько дней, для устройства тыла.

Подписаль: генералъ-лейтенантъ Веревкинъ.

XXV.

Письмо начальника оренбургскаго отряда начальнику мангишлакнскаго отряда, 7 мая 1873 года, № 354, изъ сада Азбергенъ.

Ввѣренный мнѣ отрядъ находится въ одномъ переходѣ отъ Кунграда, гдѣ собралось нѣсколько тысячъ хивинцевъ. Завтра я рассчитываю занять этотъ городъ и дня черезъ два двинуться на Ходжейли, гдѣ буду примѣрно около 14 мая. Въ Ходжейли собрано, говорятъ, до 15,000 хивинскаго войска и я нахожу весьма полезнымъ, если бы въ то самое время, когда они атакованы будутъ мною съ фронта, войска ввѣреннаго вамъ отряда могли выйдти имъ въ тылъ или во флангъ. Это единственный способъ нанести имъ серьезное пораженіе, иначе они могутъ уйти до стычки съ нами.

Согласно съ этимъ, я покорнѣйше прошу васъ, если ввѣренный вамъ отрядъ двигается въ направленіи Куня-ургенча, двинуть отсюда, а еще лучше, кратчайшимъ путемъ чрезъ высохшій Айбугирь (если путь этотъ окажется возможнымъ), хотя часть отряда прямо на Ходжейли, для одновременнаго дѣйствія съ войсками оренбургскаго округа въ указанномъ смыслѣ. Во всякомъ же случаѣ, сосредоточится ли ввѣренный вамъ отрядъ въ Куня-ургенчѣ, или, согласно тому, что мною было писано вамъ 21 и 28 апрѣля въ Ургу, я признаю наиболѣе удобнымъ пунктомъ, для соединенія оренбургскихъ войскъ съ кавказскими, городъ Ходжейли, для чего вы имѣете въ послѣднемъ случаѣ двигаться чрезъ Кунградъ.

Подписаль: Николай Веревкинъ.

Стрелковой рапорту о состоянии мангишакского отряда къ 22 мая 1873 года.

	По списку состоятъ.				Большихъ.				Въ командировкѣ.				Состоятъ на лицо.			
	Штабъ-офиц.	Оверъ-офиц.	Унтеръ-офиц.	Музыкантовъ.	Лошадк.	Штабъ-офиц.	Оверъ-офиц.	Унтеръ-офиц.	Музыкантовъ.	Рязовыхъ.	Штабъ-офиц.	Оверъ-офиц.	Унтеръ-офиц.	Музыкантовъ.	Рязовыхъ.	Лошадк.
Штабъ отряда	4	6	—	—	—	—	—	—	—	—	—	—	—	—	—	—
Въ 7 ротахъ 81-го пѣхотнаго ашперонскаго полка.	317	98	30	1011	32	2	—	33	111	2	210	1	314	87	28	2
Въ 2 ротахъ 83-го пѣхотн. самурскаго полка.	—	4	15	8	281	18	—	2	2	7	6	—	2	8	2	—
Въ 7 ротахъ 84-го пѣхотн. ширванскаго полка.	2	15	74	25	693	—	—	113	7	43	13	2	8	31	11	—
Въ сборномъ казначействѣ полку терско-кубанскаго казначействъ войскъ.	2	9	31	11	410	463	—	—	1	4	13	7	1	5	18	4
Въ дивизионѣ дагестанскаго конно-иррегулярнаго полка.	2	8	10	4	200	215	—	—	1	—	4	3	116	7	2	4
Въ полковомъ дивизионѣ 2-й батареи 21-й артиллерійской бригады.	1	2	5	1	58	35	—	—	2	—	1	2	25	5	1	3
Въ горномъ взводѣ отъ 1-й батареи 21-й артиллерійской бригады.	2	3	1	—	24	6	1	—	1	—	1	3	1	25	0	—
Въ командѣ отъ 1-го кавказскаго сапернаго батальона.	1	1	—	—	7	—	—	—	—	—	—	—	—	1	1	—

1) 8-я и 12-я линейныя роты находятся на опорныхъ пунктахъ въ Ильтедже и Бишь-акты.—2) Сверхъ того состоятъ хоръ музыкантовъ изъ 40 человекъ, изъ коихъ 3 оставлены, по слабости, въ кунградскомъ лазаретѣ.—3) Оставлены въ Киндерли для занятія этого пункта.—4) 3-я линейная рота оставлена на опорномъ пунктѣ въ Бишь-акты, а 2-я, 9-я и 12-я — въ Киндерли, какъ для занятія этого пункта, такъ и для конвоирования транспорта съ довольствіемъ между опорными пунктами.—5) Въ распоряженіи завѣдывающаго опорными пунктами майора Навроцкаго.—6) Изъ этого числа состоятъ въ ракетной командѣ 14 человекъ.—7) 40 человекъ находятся въ распоряженіи майора Навроцкаго, а остальные въ гарнизонѣ города Кунграда.—8) Изъ этого числа состоятъ въ ракетной командѣ 7 человекъ.—9) Одно орудіе безъ лошадей въ гарнизонѣ Бишь-акты, а другое орудіе, запяженное, въ распоряженіи майора Навроцкаго.—10) Въ гарнизонѣ города Кунграда.—11) Въ городѣ Кунградѣ.

XXVII.

Стрелковой рапорты о числительномъ составѣ войскъ туркестанскаго, оренбургскаго и кавказскаго отрядовъ, дѣйствующихъ противъ Хивы, и эскадры Аральской флотилии.
16-го июня 1873 года.

ЗВАНІЕ ВОЙСКЪ.	Н А Д И Ц О.											
	Генераловъ.	Штабъ-офицеровъ.	Оберъ-офицеровъ.	Унтеръ-офицеровъ и урядниковъ.	Музыкантовъ.	Рядовыхъ и казаковъ.	Нестроевыхъ.	И Т О Г О.	Орудій и ракетныхъ станковъ.	ЛОШАДЕЙ.		
										Стрелковыхъ.	Артиллерійскихъ.	Подъемныхъ.
Главная квартира	5	22	23	13	—	60	56	179	—	65	—	—
при ней:												
Классныхъ чиновниковъ	1	12	10	—	—	—	—	23	—	—	—	—
Туркестанскій отрядъ:												
Отрядный штабъ	1	2	11	3	1	36	15	69	—	34	—	2
при немъ:												
Классныхъ чиновниковъ	—	2	—	—	—	—	—	2	—	—	—	—
П Ъ Х О Т А:												
Туркестанская саперная рота.	—	1	8	11	6	12	171	209	—	—	—	—
<i>Туркестанскихъ линейныхъ батальоновъ:</i>												
Двѣ роты 2-го (1 и стр.)	—	3	10	31	13	304	22	383	—	—	—	4
Двѣ роты 4-го (3 и стр.)	—	1	9	32	11	270	11	334	—	—	—	4
Рота 8-го (стрѣлковая)	—	—	4	13	8	130	13	168	—	—	—	—
<i>Туркестанскихъ стрѣлковыхъ батальоновъ:</i>												
Двѣ роты 1-го (1 и 2)	—	—	13	29	7	289	20	358	—	—	—	2
Двѣ роты 2-го (1 и 2)	—	1	11	28	11	278	31	360	—	—	—	3
Двѣ роты 3-го (2 и 4)	—	1	12	30	15	280	20	358	—	—	—	4
Двѣ роты 4-го (1 и 2)	—	2	9	27	8	281	11	338	—	—	—	—
А Р Т И Л Л Е Р І Я:												
1-я батарея конно-артиллерійской бригады оренбургскаго казачьего войска	—	1	7	9	4	159	21	201	8	—	217	—

ЗВАНІЕ ВОЙСКЪ.	Н А Л И Ц О.											
	Генераловъ.	Штабъ-офицеровъ.	Оберъ-офицеровъ.	Унтеръ-офицеровъ и урядниковъ.	Музыкантовъ.	Рядовыхъ и казаковъ.	Нестроевыхъ.	И Т О Г О.	Орудій и ракетныхъ станковъ.	ЛОШАДЕЙ.		
										Строевыхъ.	Артиллерійскихъ.	Подъемныхъ.
1-й взводъ 1-й батареи 1-й туркестанской артиллерійской бригады	—	1	1	3	1	59	8	73	2	—	29	—
Взводъ скорострѣльныхъ пушекъ	—	—	1	—	—	14	1	16	2	—	8	—
Горный дивизионъ	—	—	2	4	—	50	—	56	4	—	8	—
Ракетная батарея	—	—	4	7	1	82	1	95	8	88	—	2
Артиллерійскій паркъ	—	—	3	3	—	61	17	84	—	—	—	—
КАВАЛЕРІЯ:												
1-я уральская сотня	—	2	3	8	3	123	1	140	—	139	—	13
3-я — — — — —	—	—	3	8	3	134	—	148	—	148	—	15
12-я оренбургская сотня	—	—	3	9	4	117	—	133	—	135	—	13
17-я — — — — —	—	—	2	5	3	90	—	100	—	106	—	10
5-я семирѣченская сотня	—	1	2	9	2	129	1	144	—	145	—	14
Сборная сотня (конвой командующаго войсками)	—	—	2	9	2	106	—	119	—	111	—	11
Въ составъ туркестанскаго отряда входятъ находящіеся нынѣ на маршѣ въ Хивѣ изъ укр. Св. Георгія:												
Двѣ роты 8-го туркестанскаго лин. бат. (1 и 3)	—	1	9	27	20	249	36	342	—	—	—	—
Двѣ роты 4-го туркестанскаго стрѣльч. бат. (3 и 4).	—	1	7	26	8	282	16	340	—	—	—	—
2-й дивизионъ 2-й батареи туркестанской артиллерійской бригады	—	—	3	9	3	82	13	110	4	—	36	—
8-я оренбургская сотня	—	1	2	10	3	120	—	136	—	136	—	14
Итого	1	21	141	350	137	3896	270	4816	20 и 8	1042	299	111
Кромѣ показанныхъ частей въ составъ туркестанскаго отряда находятся:												
а) Походный лазаретъ	—	3	4	8	—	69	28	112	—	—	—	—
б) Чины Аральской флотилии ¹⁾	—	—	—	—	—	8	2	10	—	—	—	—

¹⁾ Чины эти находятся на гребной флотилии на Амударьѣ.

ЗВАНИЕ ВОЙСКЪ.	Н А Д И Ц О.											
	Генераловъ.	Штабъ-офицеровъ.	Оберъ-офицеровъ.	Унтеръ-офицеровъ и урядниковъ.	Музыкантовъ.	Рядовыхъ и казаковъ.	Нестроевыхъ.	И Т О Г О.	Орудій и ракетныхъ станковъ.	ЛОШАДЕЙ.		
										Стрелковыхъ.	Артиллерійскихъ.	Подъемныхъ.
Кромѣ показанныхъ частей, оставлены гарнизонами въ опорныхъ пунктахъ:												
<i>а) въ укрѣпл. Св. Георгія на уроч. Халъ-ата:</i>												
3-я рота 2-го туркестанскаго линейнаго баталіона . . .	—	—	3	14	6	151	5	179	—	—	—	4
1/2 сотни 1-й оренбургской сотни	—	—	1	3	2	47	—	53	—	54	—	—
Два облегченныхъ орудія . .	—	—	1	—	—	13	—	14	2	—	—	1
<i>б) въ укр. Благовѣщенскомъ:</i>												
Двѣ роты 8-го туркестанскаго линейн. батал. (2 и 4) . .	—	—	5	26	10	248	1	290	—	—	—	—
Взводъ 1/4-пудовыхъ крепостныхъ единороговъ	—	—	1	—	—	10	—	11	2	—	—	—
3-я оренбургская сотня . . .	—	—	2	3	2	115	—	122	—	122	—	10
Итого	—	3	17	54	20	661	36	791	4	176	—	15
Итого въ туркестанскомъ отрядѣ	7	58	191	417	157	4617	362	5809	20 и 8	1283	299	108
Оренбургскій отрядъ:												
Отрядный штабъ	1	8	15	6	—	20	—	50	—	22	—	—
при немъ:												
Классныхъ чиновниковъ . .	—	2	2	—	—	—	—	4	—	—	—	—
П Ъ Х О Т А:												
<i>Оренбургскихъ линейныхъ баталіоновъ:</i>												
Три роты 1-го (1, 2 и стр.)	—	1	14	60	14	423	37	549	—	—	—	34
Четыре роты 2-го (1, 3, 4 и стрѣлк.)	—	1	16	62	20	592	42	733	—	—	—	32

ЗВАНІЕ ВОЙСКЪ.	Н А Л И Ц О.											
	Генераловъ.	Штабъ-офицеровъ.	Оберъ-офицеровъ.	Унтеръ-офицеровъ и урядниковъ.	Музыкантовъ.	Рядовыхъ и казаковъ.	Нестроевыхъ.	И Т О Г О.	Орудій и ракетныхъ станковъ.	ЛОШАДЕЙ.		
										Строевыхъ.	Артиллерійскихъ.	Подъемныхъ.
А Р Т И Л Л Е Р І Я:												
Взводъ пѣшихъ орудій ¹⁾	—	—	1	1	—	23	—	35	2	—	14	—
Три взвода 2-й батареи конно-артиллерійской бригады оренбургскаго казачьяго войска	—	—	5	7	3	142	22	179	6	118	72	9
Дивизионъ ¹ / ₂ -пудов. мортиръ.	—	—	1	2	—	17	—	20	4 р. с.	—	—	—
Ракетный дивизионъ.	—	—	1	1	—	17	—	19	4	—	—	—
Подвижной артиллерійскій паркъ	—	—	1	—	—	13	3	17	—	—	—	—
К А В А Л Е Р І Я:												
1-я уральская сотня.	—	—	3	8	2	118	—	131	—	131	—	14
2-я — — — — —	—	—	3	9	3	124	—	139	—	147	—	18
2-я оренбургская сотня	—	—	3	13	3	131	—	150	—	150	—	14
3-я — — — — —	—	—	3	10	3	130	—	146	—	146	—	15
6-я — — — — —	—	—	3	8	3	128	—	142	—	145	—	15
Итого.	1	12	71	187	51	1878	104	2304	12 и 4 р. с.	859	86	151
Кромѣ частей, здѣсь показанныхъ, оставлены въ видѣ гарнизоновъ въ опорныхъ пунктахъ:												
а) въ укрѣпл. <i>Джана-кала</i> : рота 2-го оренбургскаго линейнаго баталіона (1).												
1-я оренбургская сотня	—	—	2	13	3	139	3	160	—	—	—	—
2 ракетныхъ станка	—	—	3	10	3	132	—	148	—	148	—	19
б) въ г. <i>Кутрадь</i> : рота 1-го оренбургскаго линейнаго баталіона (3)												
3-я уральская сотня	—	—	4	16	3	145	3	171	—	—	—	—
3-я уральская сотня	—	—	3	8	3	132	—	146	—	146	—	17
в) на урочищѣ <i>Исень-чагыль</i> : 5-я оренбургская сотня.												
5-я оренбургская сотня.	—	—	3	10	3	128	—	144	1	144	—	19

¹⁾ Орудія нарѣзныя 4-хъ-фунтов. калибра, заряжаемыя съ дула, взятыя изъ оренбургскаго артиллерійскаго склада.

ЗВАНИЕ ВОЙСКЪ.	НАЛИЦО.											
	Генераловъ.	Штабъ-офицеровъ.	Оберъ-офицеровъ.	Унтеръ-офицеровъ и урядниковъ.	Музыкантовъ.	Рядовыхъ и казаковъ.	Нестроевыхъ.	ИТОГО.	Орудий и ракетныхъ станковъ.	ЛОШАДЕЙ.		
										Строевыхъ.	Артиллерійскихъ.	Подъемныхъ.
Сверхъ того, на маршѣ изъ Эмбенскаго поста въ хивинскіе предѣлы находится при продовольственномъ транспортѣ 4-я оренбургская сотня	—	—	3	10	3	130	—	146	1	146	—	19
Итого	—	—	18	67	18	816	6	925	2 и 2 р. с.	584	—	74
Итого въ оренбургскомъ отрядѣ	1	12	89	254	69	2694	110	3229	14 и 6 р. с.	1443	26	225
Кавказскій отрядъ мангишлакскій:												
Отрядный штабъ	—	3	6	4	—	6	—	19	—	—	—	—
при немъ:												
Классныхъ чиновниковъ	—	1	2	—	—	—	—	3	—	—	—	—
П Ъ Х О Т А:												
Пять ротъ 81-го пѣхотнаго ашшеронскаго Его Императорскаго Высочества Великаго Князя Георгія Михайловича полка (9 и 10 лин., 1, 3 и 4 стр. роты)	—	3	10	61	55	517	—	646	—	—	—	—
Три роты 84-го пѣхотнаго ширванскаго Его Императорскаго Высочества Великаго Князя Николая Константиновича полка (1, 2 и 3 стрѣлк. роты)	—	2	8	29	6	322	—	367	—	—	—	—
Одна рота 83-го пѣхотнаго самурскаго Его Императорскаго Высочества Великаго Князя Владимира Александровича полка	—	—	2	8	2	98	—	110	—	—	—	—
Команда 1-го кавказскаго сапернаго Его Императорскаго Высочества Великаго Князя Николая Николаевича полка	—	—	1	1	—	6	—	8	—	—	—	—

ЗВАНІЕ ВОЙСКЪ.	Н А Д И Ц О.											
	Генераловъ.	Штабъ-офицеровъ.	Оберъ-офицеровъ.	Унтеръ-офицеровъ и урядниковъ.	Музыкантовъ.	Рядовыхъ и казаковъ.	Нестроевыхъ.	И Т О Г О.	Орудій и ракетныхъ станковъ.	ЛОШАДЕЙ.		
										Строевыхъ.	Артиллерійскихъ.	Подъемныхъ.
А Р Т И Л Л Е Р І Я:												
Взводъ 2-й батареи 2-й артиллерійской Ея Императорскаго Высочества Великой Княгини Ольги Θεодоровны бригады	—	1	1	3	1	31	—	37	2	—	22	—
Ракетная команда (отъ сборныхъ казачьихъ и дагестанской сотень)	—	—	—	1	—	20	—	21	3	21	—	—
К А В А Л Е Р І Я:												
1-я сборная казачья сотня (изъ казаковъ кизлярско-гребенскаго и владикавказскаго полковъ)	—	—	2	8	2	61	—	73	—	71	—	—
2-я сборная сотня (изъ казаковъ сунженскаго и ейскаго полковъ)	—	1	3	9	2	58	—	73	—	68	—	—
4-я сотня дагестанскаго конно-иррегулярнаго полка . .	—	2	4	8	1	75	—	90	—	84	—	—
Итого	—	13	39	132	69	1194	—	1447	2 3 р. с.	244	22	—
Осталось въ тылу на опорныхъ пунктахъ:												
а) <i>Въ Киндерли.</i>												
Рота (сборная) отъ 81-го пѣхотнаго аншеронскаго полка	—	—	2	10	4	209	—	225	—	—	—	25
Рота (сборная) отъ самурскаго пѣхотнаго полка	—	—	2	7	6	181	—	196	—	—	—	18
Три роты 84-го пѣхотнаго ширванскаго полка (1-я, 2-я, 12-я линейн. роты)	—	—	6	32	10	335	4	387	—	—	—	—
2-я сводная казачья сотня (отъ полковъ сунженскаго и ейскаго)	—	—	3	8	4	127	1	143	—	140	—	4
Команда отъ дагестанскаго конно-иррегулярнаго полка	—	—	1	2	1	40	—	44	—	40	—	—

ЗВАНИЕ ВОЙСКЪ.	Н А Л И Ц О.											
	Генераловъ.	Штабъ-офицеровъ.	Оберъ-офицеровъ.	Унтеръ-офицеровъ и урядниковъ.	Музыкантовъ.	Рядовыхъ и казачковъ.	Нестроевыхъ.	И Т О Г О.	Орудій и ракетныхъ станковъ.	ЛОШАДЕЙ.		
										Строевыхъ.	Артиллерійскихъ.	Подъемныхъ.
<i>б) Въ Бишъ-акты:</i>												
Рота 81-го пѣхотнаго апшеронскаго полка (8 лин.)	—	—	2	12	4	103	2	123	—	—	—	—
Рота 84-го пѣхотнаго ширванскаго полка (3 лин.)	—	—	1	11	3	89	—	104	—	—	—	—
1-я сводная казачья сотня (отъ полковъ бизляро-гребенскаго и владикавказскаго)	—	1	1	5	3	139	—	149	—	147	—	3
Полевой взводъ отъ 21-й артиллерійской бригады	—	—	—	2	—	25	—	27	2	—	12	—
<i>в) Въ Илтедже:</i>												
Рота 81-го пѣхотнаго апшеронскаго полка (12-я лин.)	—	—	2	12	4	102	3	123	—	—	—	—
<i>г) Въ Куирадъ:</i>												
3-я сотня дагестанскаго конно-иррегулярнаго полка	—	—	2	6	1	70	—	79	—	77	—	—
Горный взводъ отъ 21-й артиллерійской бригады	—	—	1	3	1	23	—	29	—	2	6	—
1-го кавказскаго сапернаго Его Императорскаго Высочества Великаго Князя Николая Николаевича Старшаго баталіона	—	—	—	—	—	1	—	1	—	—	—	—
Итого	—	1	23	110	41	1444	10	1629	4	404	18	50
Итого въ кавказскомъ отрядѣ	—	14	62	242	110	2638	10	3076	6 и 3 р. с.	648	40	50
Всего въ 3-хъ отрядахъ съ главною квартирою	8	84	342	913	336	9949	482	12114	40 и 17 р. с.	3374	425	401

Вѣдомость о состояніи эскадры Аральской флотиліи.

НАЗВАНІЕ СУДОВЪ.	Ч И Н О В Ъ.							ОРУДІЙ.			
	Генераловъ.	Штабъ-офицеровъ.	Оберъ-офицеровъ.	Унтеръ-офицеровъ.	Горнистовъ.	Нижнихъ чиновъ.	Нестроевыхъ.	И Т О Г О.	4-хъ фунт. карт. пуш.	1/4-пуд. горн. единор.	И Т О Г О.
На пароходъ «Самаркандъ»	—	2	2	2	1	42	16	65	1	2	3
— — «Перовскій»	—	2	—	3	—	44	13	62	2	2	4
— баржѣ № 1-я	—	—	—	2	—	46	1	49	2	—	2
— — № 2-я	—	—	1	2	—	46	1	50	2	—	2
— — № 3-я	—	—	1	1	—	27	2	31	1	—	1
Итого	—	4	4	10	1	205	33	257	8	4	12
Всего въ 3-хъ отрядахъ съ эскадрою флотиліи	8	88	346	923	337	10154	515	12371	—	—	52 и 17 р. с.

XXVIII.

Вѣдомость артиллерійскому имуществу, взятому въ Хивѣ.

НАЗВАНІЕ ПРЕДМЕТОВЪ.	Колич.
Пушекъ мѣдныхъ различныхъ калибровъ	25
Мортирныхъ мѣдныхъ различныхъ калибровъ	2
Лафетовъ деревянныхъ съ колесами:	
на желѣзныхъ осяхъ	3
на деревянныхъ осяхъ	21
Станковъ mortarныхъ съ колесами на жел. осяхъ	2
Передковъ съ колесами на деревянныхъ осяхъ:	
съ дышлами	5
безъ дышль	12
Передковъ на желѣзной оси съ дышломъ	1
Арбъ (на каждой изъ нихъ прикрѣплено по 3 фальконета)	3
Фальконетовъ съ ложами или станками	12
» безъ ложъ	54
Ружей съ ложами	265
Стволовъ ружейныхъ	96
Чугунный фальконетъ въ видѣ пушки безъ станка	1
Ядеръ для орудій различныхъ калибровъ	4,530
Пороху годнаго на холостые заряды	7 пуд.
» негоднаго на холостые заряды	20
Свинцу въ различныхъ слиткахъ	800
Сѣры	2 п. 24 ф.

XXIX.

Вѣдомость о числѣ зарядовъ, патроновъ и боевыхъ ракетъ, выпущенныхъ войсками, дѣйствовавшими противъ Хивы, въ дѣлахъ съ непріателемъ.

В ы п у щ е н о.

НАЗВАНІЕ ЧАСТЕЙ ВОЙСКЪ.

Зарядовъ. Патроновъ. Боевыхъ ракетъ.

Туркестанскій отрядъ.

1-я батарея конно-артиллерійской бригады оренбургскаго каз. войска	56	—	—
Горный дивизионъ	6	—	—
Ракетная батарея	—	—	28
1-й туркестанскій стрѣлковый баталіонъ	—	1322	—
4-й » » »	—	259	—
2-й » линейный »	—	170	—
4-й » » »	—	1697	—
8-й » » »	—	448	—
Туркестанская саперная рота	—	137	—
Сборная казачья сотня	—	449	—
№ 1-я уральская казачья сотня	—	438	—
№ 3-я » » »	—	79	—
№ 12-я оренбургская казачья сотня	—	89	—
№ 17-я » » »	—	97	—
№ 5-я » » »	—	60	—
Итого	62	5245	28

Оренбургскій отрядъ.

2-я батарея конно-артиллерійской бригады оренбургскаго казачьяго войска	360	—	—
Пѣшій артиллерійскій взводъ	45	—	—
Мортирный дивизионъ	132	—	—
Ракетная батарея	—	—	52
1-й оренбургскій линейный баталіонъ	—	4777	—
2-й » » »	—	11308	—
Три сотни оренбургскаго казачьяго войска	—	9222	—
Двѣ сотни уральскаго » »	—	12753	—
Итого	537	38060	52

НАЗВАНИЕ ЧАСТЕЙ ВОЙСКЪ.	В ы п у щ е н о .		
	Зарядовъ.	Патроновъ.	Боевыхъ ракетъ.
Мангишлакскій отрядъ			
Взводъ 2-й батареи 21-й артиллерійской Ея Императорскаго Высочества Великой Княгини Ольги Феодоровны бригады.	93	—	—
Ракетная команда	—	—	53
81-й пѣх. ашшеронскій Ея Императорскаго Высочества полкъ	—	18678	—
83-й пѣх. самурскій Ея Императорскаго Высочества полкъ.	—	6000	—
84-й пѣхотный ширванскій Ея Императорскаго Высочества полкъ.	—	1596	—
1-я сотня сунженскаго казачьяго полка.	—	2902	—
4-я сотня кизлярско-гребенскаго полка терскаго казачьяго войска.	—	3589	—
4-я сотня дагестанскаго конно-иррегулярнаго полка	—	2535	—
И т о г о	93	35300	53

XXX.

Вѣдомость о расходахъ въ дѣлахъ съ хивинцами въ 1873 году зарядовъ, патроновъ и боевыхъ ракетъ, всеми дѣйствовавшими противъ Хивы войсками.

ВРЕМЯ РАСХОДА.	Патроновъ.	Артиллер. зарядовъ.		Ракетъ.
		Съ гранатами.	Съ картечью.	
Туркестанскій отрядъ.				
27-го апрѣля	239	—	—	—
1-го мая	10	—	—	—
6-го »	516	—	—	3
10-го »	312	—	—	—
11-го »	1471	3	—	25
15-го »	64	—	—	—
17-го »	226	55	—	—
22-го »	2447	4	—	—
Съ 9-го по 18-е юля	28604	67	12	40
И т о г о	33889	129	12	68

Оренбургскій отрядъ.

8-го мая	60	—	—	—
12-го »	348	—	—	—

ВРЕМЯ РАСХОДА.	Патроновъ.	Артиллер. зарядовъ.		
		Съ гранатами.	Съ картечью.	Ракетъ.
14-го мая	2622	—	—	—
15-го »	584	—	—	—
18-го »	641	—	—	—
19-го »	19	—	—	—
20-го »	5275	—	—	—
21-го »	3183	—	—	—
22-го »	8565	—	—	—
23-го »	148	—	—	—
26-го »	2115	—	—	—
27-го »	7532	—	—	—
28-го »	4582	—	—	—
29-го »	2386	—	—	—
Артиллерійскихъ зарядовъ за означенное время израсходовано	—	513	24	52
Итого	38060	513	24	52

Мангишлакскій отрядъ

Съ 15-го по 23-е мая	12234	13	1	30
» 13-го » 29-е »	28712	79	—	23
» 13-го » 18-е июля.	3120	—	—	—
Итого	44066	92	1	53
Всего.	116015	734	37	173

XXXI.

Потеря наша въ дѣлахъ съ непріятелемъ въ первый періодъ кампаніи, до занятія Хивы, выражается въ слѣдующихъ цифрахъ, по отрядамъ:

Въ туркестанскомъ: убитъ 1 джигитъ; ранены: 2 штабъ-офицера, 1 оберъ-офицеръ, 6 нижнихъ чиновъ и 3 джигита.

Въ оренбургскомъ: убиты 1 офицеръ и 5 нижнихъ чиновъ; раненыхъ: 1 генераль, 2 оберъ-офицера и 11 нижнихъ чиновъ.

Въ мангишлакскомъ: убиты 7 нижнихъ чиновъ; ранены: 3 штабъ-офицера, 4 оберъ-офицера и 51 нижнихъ чиновъ.

На эскадрѣ Аральской флотиліи убиты: 1 оберъ-офицеръ и 11 нижнихъ чиновъ; ранены: 1 штабъ-офицеръ и 7 нижнихъ чиновъ.

Итого потеря наша до занятія Хивы составляла: убитыхъ 14 и раненыхъ 83. Затѣмъ въ туркменскую экспедицію, въ дѣлахъ съ 9-го по 17-е іюля, мы потеряли: въ туркестанскомъ отрядѣ: убитыхъ—1 штабъ-офицера, 1 оберъ-офицера, 5 нижнихъ чиновъ, и раненыхъ: 1 генерала, 2 штабъ-офицеровъ, 3 оберъ-офицеровъ и 32 нижнихъ чиновъ. Въ мангишлакскомъ отрядѣ раненъ 1 казакъ.

Слѣдовательно общая потеря наша въ дѣлахъ съ непріятелемъ за хивинскую кампанію 1873 года выражается въ слѣдующихъ цифрахъ:

Въ туркестанскомъ: убитыхъ 8; раненыхъ 50.

Въ оренбургскомъ: убитыхъ 6; раненыхъ 14.

Въ мангишлакскомъ: убитыхъ 7; раненыхъ 52.

На эскадрѣ Аральской флотиліи: убитыхъ 12; раненыхъ 8.

Общая потеря за всю кампанію во всѣхъ трехъ отрядахъ: убитыми 33; ранеными 124.

Изъ этого числа собственно потеря въ офицерахъ слѣдующая: убитыхъ 4; раненыхъ 19.

XXXII.

**Предписаніе главнаго начальника хивинской экспедиціи начальнику туркестанскаго отряда,
6 іюля 1873 года, № 1167.**

Для окончательнаго рѣшенія туркменскаго вопроса, я призвалъ къ себѣ старшинъ и вліятельныхъ людей юудовъ. Изъ числа 25 вызванныхъ лицъ явились ко мнѣ сегодня 17 человекъ, поименованныхъ въ прилагаемомъ при семъ спискѣ. Я имъ объявилъ, что налагаю контрибуцію на всѣхъ юудовъ, въ размѣрѣ 300 тыс. руб., съ тѣмъ, чтобы одна третья часть, 100 тыс. руб., была внесена чрезъ 10 дней отъ 7 іюля, остальные 200 тыс. руб. еще въ теченіи пяти дней, т. е. какъ послѣдній срокъ—воскресенье 22 іюля. Старшины общали мнѣ уплатить эти деньги, и потому я приказалъ имъ выбрать изъ среды себя пять человекъ, которые должны распорядиться сборомъ и взносомъ денегъ. Выбранные пять человекъ, по одному отъ пяти отдѣленій, заключаются въ прилагаемомъ спискѣ. Остальныхъ 12 человекъ я оставилъ пока у себя заложниками. Выбранные для сбора денегъ просили меня назначить къ нимъ изъ числа оставленныхъ заложниками еще пятерыхъ въ помощь, на что я объявилъ имъ, что когда придутъ остальные неявившіеся еще 6 человекъ, тогда я могу отпустить просимыхъ ими пять помощниковъ. Списокъ ихъ тоже прилагается. Деньги приказано мною внести къ вашему превосходительству въ Хазаватъ.

Дабы ближе слѣдить за ходомъ сборовъ юудовъ, прошу ваше превосходительство отправиться 7 сего іюля съ отрядомъ въ Хазаватъ, гдѣ и расположить его въ удобномъ мѣстѣ. Если ваше превосходительство усмотрите, что юуды не занимаютъ сборомъ денегъ а собираются съ цѣлью дать войскамъ отпоръ, а можетъ быть и откочевать, то я предлагаю вамъ тотчасъ же двинуться въ кочевья

юмудовъ, расположенныя по хазаватскому арыку и его развѣтвленіямъ, и предать эти кочевья юмудовъ и семьи ихъ полному и совершенному раззоренію и истребленію, а имущество ихъ, стада и прочее—конфисковаію.

В. пр—ство, при этомъ, на мѣстѣ только можете выяснитъ себѣ подробности движенія отряда съ означенною цѣлью. Свѣдѣнія о кочевьяхъ юмудовъ по хазаватскому арыку имѣются только распросныя, а потому я въ данную минуту могу указать вамъ лишь въ общихъ чертахъ планъ дѣйствія экзекуціоннаго отряда. Такъ, напримѣръ, наиболѣе выгоднымъ я полагалъ бы направить отрядъ какъ можно ближе къ оконечностямъ арыковъ, отходящихъ изъ хазаватскаго канала въ лѣвую отъ него сторону, около озеръ, въ которыя эти арыки вливаются близъ песковъ. Такимъ направленіемъ движенія части отряда, и я полагалъ бы именно кавалеріи, въ то время какъ пѣхота шла бы по дорогѣ отъ Хазавата къ Змукширу, юмуды съ ихъ семьями и стадами будутъ оцѣлены войсками; при этомъ важное условіе, чтобы какъ кавалерія, такъ и пѣхота возможно быстрѣ достигли бы Змукшира, чѣмъ преградится выходъ юмудамъ въ степь. Расположеніемъ отряда въ Змукширѣ и движеніемъ части колонны по окраинамъ юмудскихъ кочевьевъ, юмуды, казалось бы, будутъ поставлены въ безвыходное положеніе; если они при томъ бросятся въ пески, то надо полагать, что они, и главнымъ образомъ ихъ стада, погибнутъ тамъ отъ безводія. Предлагая собственно для ориентировки вашей настоящія мои указанія, основанныя исключительно на однихъ распросныхъ свѣдѣніяхъ, я отнюдь не придаю высказанному мною въ краткихъ чертахъ плану характера программы дѣйствій ввѣряемаго в. пр—ству отряда и предоставляю въ семь случаевъ вамъ самимъ распорядиться соотвѣтственно обстоятельствамъ и условіямъ, которыя в. пр—ство ближе усмотрите на мѣстѣ дѣйствія.

Въ составъ отряда подъ начальствомъ в. пр—ства я назначаю по двѣ роты отъ 2-го, 3-го и 4-го стрѣлковыхъ баталіоновъ и двѣ роты 8-го линейнаго баталіона, всего 8 ротъ: 4 конныя орудія (1-й дивизионъ № 1 оренбургской казачьей батареи), 4 стальные орудія № 2 батареи 1-й туркестанской артиллерійской бригады, два скорострѣльные орудія, всего 10 орудій; 6 казачьихъ сотенъ и ракетную батарею туркестанскаго отряда (№№ 1 и 3 уральскія, №№ 8, 12 и 17 оренбургскія и № 5 семирѣченская) и дивизионъ кавалеріи кавказскаго отряда.

Общее начальствованіе надъ кавалеріею отряда прошу васъ возложить на полковника Блока. Всю кавалерію я полагаю раздѣлить по-дивизионно, изъ двухъ сотенъ каждый, и для командованія дивизионами назначаются: двумя уральскими сотнями—штабъ-офицеръ по усмотрѣнію в. пр—ства, двумя оренбургскими № 8 и 12—подполковникъ Есиновъ, № 17 и семирѣченской сотнями Его Императорское Высочество Князь Евгений Максимилановичъ Романовскій герцогъ Лейхтенбергскій и дивизиономъ кавказской кавалеріи—подполковникъ Квинтадзе.

При отрядѣ, распоряженіемъ полеваго штаба, будетъ назначена съемочная партія.

Для руководства за производствомъ съемокъ, а также для исполненія обязанностей офицера генеральнаго штаба при войскахъ, назначается подполковникъ

баронъ Аминовъ. Въ распоряженіе ваше назначаются также полковникъ Разгоновъ, маіоръ Сабуровъ и капитанъ Маевъ.

Войска отряда должны быть снабжены 12-ти-дневнымъ запасомъ сухарей, крупъ и сухого фуража.

Прошу в. пр—ство ежедневно доносить мнѣ какъ о состояніи отряда, такъ и о положеніи возложеннаго на в. пр—ство дѣла.

Начальникомъ остающихся въ лагерѣ подъ Хивою войскъ туркестанскаго отряда в. пр—ство имѣете назначить генераль-маіора Бардовскаго.

Вмѣстѣ съ симъ начальнику оренбургскаго отряда послана копія съ настоящаго предписанія; при чемъ предложено, по возвращеніи полковника Глуховскаго отъ Сары-камыша, которое предполагается 10-го іюля, перейти къ Кизыль-такиру. Копію при семъ прилагаю.

XXXIII.

Предписаніе главнаго начальника хивинской экспедиціи начальнику оренбургскаго отряда, 6 іюля 1873 года, № 1169.

Прилагая при семъ, для свѣдѣнія вашего, копію съ предложенія моего начальнику туркестанскаго отряда, отъ 6-го сего іюля за № 1,167, прошу ваше высокоблагородіе, по возвращеніи въ Куня-Ургенчъ изъ Сары-камыша полковника Глуховскаго съ 5-ю сотнями, направиться съ ввѣреннымъ вамъ отрядомъ не къ Ходжейли, а къ Кизыль-такиру, ближе къ кочевьямъ туркменъ-юмудовъ. Занявъ позицію въ Кизыль-такирѣ, ваше высокоблагородіе, въ случаѣ, если со стороны юмудовъ не будетъ противъ войскъ никакихъ враждебныхъ дѣйствій, ограничитесь угрожающимъ положеніемъ; при малѣйшемъ же намѣреніи ихъ, или дать отряду отпоръ, или же, если вы замѣтите, что они собираются, чтобы уйти къ своимъ хазаватскимъ сородичамъ для оказанія имъ помощи, то ваше высокоблагородіе немедленно имѣете произвести движеніе по кочевьямъ юмудовъ и предадите кочевья и семьи ихъ раззоренію и истребленію, а стада и имущество ихъ конфискованію. Точно также, если вы получите свѣдѣніе о враждебныхъ дѣйствіяхъ хазаватскихъ юмудовъ противъ отряда генераль-маіора Головачева, то вы приступите тотчасъ же къ наказанію ближайшихъ къ вамъ юмудовъ. Если бы вы замѣтили, что остальные роды туркменъ смотрятъ на сопротивленіе юмудовъ, какъ на дѣло общее, и принимаютъ въ этомъ дѣлѣ участіе, тогда вы накажете и остальныхъ.

По послѣднимъ имѣющимся здѣсь свѣдѣніямъ, внизъ по теченію арыка, за Куня-Ургенчемъ, кочуютъ до двухъ тысячъ кибитокъ туркменъ рода кара-чоха, бѣдные, мирные, перекочевавшіе туда съ р. Гюргеня. Вслѣдствіе сего я и предпочитаю направленіе ввѣреннаго вамъ отряда къ Кизыль-такиру.

Отдѣльное командированіе съемочныхъ партій прошу ваше высокоблагородіе,

впредь до новаго распоряженія, пріостановить, и чиновъ моея главной квартиры, командированныхъ съ ввѣреннымъ вамъ отрядомъ, временно оставить при отрядѣ.

О полученіи настоящаго предложенія прошу донести съ симъ же нарочнымъ.

XXXIV.

Предписаніе главнаго начальника хивинской экспедиціи начальнику туркестанскаго отряда, 10 іюля 1873 года № 1217.

Находя дѣйствія в. пр—ства благоразумными и энергичными, я полагаю, однако, что хлѣбъ, сложенный въ скирдахъ, и запасы вообще можно бы не предавать пламени, а сохранять, такъ какъ запасы можно, по окончаніи наказанія юмудовъ, обратить, хотя частью, въ деньги, которыя намъ было бы все-таки желательно выручить; въ особенности это относится до ближайшихъ къ Хазавату складовъ, и кои легче, чѣмъ дальніе отъ него, т. е. ближайшіе къ Змукширу, могли бы быть, средствомъ осѣдлаго населенія, свезены къ Хивѣ или проданы, хотя бы за дешевую цѣну, на мѣстѣ. Я передаю изложенное в. пр—ству какъ мысль, къ соображенію при дальнѣйшихъ дѣйствіяхъ. Быть можетъ, что остальные отдѣленія юмудовъ опомнятся и станутъ вносить наложенную на нихъ контрибуцію; тогда, занявъ Исмамутъ-ата, я полагалъ бы пріостановиться, если получаемыя изъ среды юмудовъ свѣдѣнія подтвердятъ эти могущія быть со стороны туркменъ заявленія о готовности уплатить контрибуцію.

Если в. пр—ство, познакомясь съ положеніемъ дѣлъ, признаете выгоднымъ остановиться, какъ сказано выше, въ Исмамутъ-ата, тогда изъ этого пункта движеніемъ кавалеріи вдоль окраины песковъ можно постараться отдѣлить, разобщить туркменъ съ песками или бѣжавшихъ туда съ ихъ имуществомъ на арыкахъ.

Присовокупляю при этомъ, что почетныхъ лицъ, задержанныхъ здѣсь въ лагерь, я отпускаю нынѣ же, предложивъ имъ торопиться къ своимъ, чтобы спасти хотя часть жителей и ихъ имущество отъ окончательной гибели немедленнымъ взносомъ контрибуціи ¹⁾. Я объявилъ имъ, что если жители не будутъ уходить съ мѣстѣ своего жительствова, а займутся сборомъ контрибуціи, в. пр—ство пріостановитесь ихъ разорять, а будете наблюдать за тѣмъ, что дѣлается въ ихъ средѣ, и при малѣйшемъ покушеніи ихъ уходить, приведете въ исполненіе приказаніе мое объ окончательномъ уничтоженіи непокорнаго племени.

Въ этомъ смыслѣ прошу в. пр—ство объявить жителямъ, если дѣйствительно явятся съ ихъ стороны завѣренія о готовности подчиниться требованіямъ моимъ.

Ата-Мамать-сардаръ съ рапортомъ вашимъ за № 1333 и до сихъ поръ не явился сюда.

¹⁾ Одному изъ нихъ, отдѣленія салахъ, Сары-сардару я приказалъ передать дубликатъ настоящаго предписанія, съ тѣмъ, чтобы онъ лично доставилъ его в. пр—ству.

XXXV.

Приказъ по кавказскому военному округу, 20 іюля 1873 года № 159.

Согласно высочайше утвержденному плану дѣйствій противъ Хивы, рѣшено было весною нынѣшняго года произвести противъ этого ханства наступательное движеніе одновременно изъ трехъ военныхъ округовъ: Туркестанскаго, Оренбургскаго и Кавказскаго; при чемъ движеніе со стороны послѣдняго округа возлагалось на красноводскій отрядъ, возвратившійся изъ дальней степной рекогносцировки только въ декабрѣ 1872 года въ урочище Чекишлярь, на правомъ берегу рѣки Атрека.

Главное затрудненіе въ снаряженіи красноводскаго отряда составляло снабженіе его перевозочными средствами, въ достаточномъ количествѣ, для совершенія предстоявшаго ему дальняго и труднаго похода по пустынному, болѣею частью безводному, пространству, отдѣляющему берегъ Каспійскаго моря отъ хивинскихъ предѣловъ.

Для этого предполагалось пріобрѣсти верблюдовъ посредствомъ покупки или найма у атрексскихъ туркменъ и частью доставить ихъ съ Мангишлака. Но вліяніе хивинскаго хана и происки его агентовъ воспрепятствовали осуществленію этихъ предположеній.

На Мангишлакѣ вспыхнуло возстаніе, имѣвшее послѣдствіемъ невозможность своевременнаго пріобрѣтенія тамъ верблюдовъ. Атрекскіе же туркмены не только не согласились дать намъ таковыхъ, не смотря на самыя выгодныя условія, имъ предложенныя, но доведенными до крайней дерзости грабежами вынудили насъ къ принятію строгихъ мѣръ наказанія.

Двумя смѣлыми переходами за Атрекъ сія послѣдняя цѣль была достигнута, и при этомъ полковнику Маркозову удалось отбить у виновныхъ до 2,000 верблюдовъ, что съ прежде бывшими въ отрядѣ составило до 3,000 головъ, весьма слабыхъ отъ предвесенней безкормицы и безъ вожаконъ.

При такомъ размѣрѣ и количествѣ перевозочныхъ средствъ, красноводскій отрядъ не могъ уже быть двинуть, въ цѣломъ своемъ составѣ, къ непремѣнному достиженію первоначально предположенной цѣли. Поэтому начальнику отряда было предписано движеніемъ по направленію къ Хивѣ исполнить лишь то, что окажется возможнымъ безъ риска и не подвергая отрядъ чрезмѣрнымъ лишеніямъ; часть же войскъ была перевезена изъ Чекишляра на Мангишлакъ, для снаряженія оттуда другого отряда къ Хивѣ.

Вслѣдствіе сложившихся такимъ образомъ обстоятельствъ, движеніе красноводскаго отряда могло считаться только попыткою къ достиженію Хивы, тѣмъ болѣе, что съ первыхъ дней марша верблюды стали падать въ большомъ количествѣ.

Удачная стычка съ туркменами 16 апрѣля, близъ колодца Игды, при чемъ

отбито у нихъ около 1,000 верблюдовъ и большое число баранты, возбудила однако надежды на полный успѣхъ.

Полковникъ Маркозовъ, увлеченный этою случайною удачею, а равно превосходнымъ духомъ, энергіей и самоотверженіемъ всѣхъ чиновъ отряда, надѣялся достигнуть предѣловъ Хивы даже перваго мая, о чемъ и донесъ.

Къ сожалѣнію, надеждамъ этимъ не суждено было осуществиться.

Жары, какихъ по времени года трудно было ожидать, усилились еще съ выступленіемъ войскъ отъ Игды въ безводную песчаную пустыню, по направленію къ Хивѣ.

Передовыя части войскъ, при которыхъ находился начальникъ отряда, подверглись страшному изнуренію и опасности погибнуть отъ зноя и жажды; онѣ спаслись только благодаря пособію слѣдовавшаго за ними эшелона.

Оказалось невозможнымъ при средствахъ, имѣвшихся въ отрядѣ, поднять запасъ воды въ размѣрѣ крайней потребности.

Поэтому полковникъ Маркозовъ принялъ на себя весьма тягостное для него, для всего отряда и, долженъ сказать, для всей кавказской арміи рѣшеніе направить ввѣренныя ему войска обратно въ Красноводскъ. Но рѣшеніе это въ данныхъ обстоятельствахъ было благоразумно и необходимо.

Засимъ отрядъ прибылъ благополучно въ Красноводскъ, потерявъ всего двухъ человекъ умершими. Несомнѣнная польза отъ его движенія заключается въ удержаніи воинственныхъ и многочисленныхъ племенъ теке и атабаевъ отъ содѣйствія хивинскому хану.

Сожалѣя вмѣстѣ съ ввѣренною мнѣ арміею о неблагопріятно сложившихся обстоятельствахъ, лишившихъ красноводскій отрядъ возможности воспользоваться плодами трехлѣтней отличной службы кавказскихъ войскъ въ Закаспійскомъ краѣ, я не могу не отдать должной дани уваженія заслугамъ сего отряда, въ особенности замѣчательной твердости и самоотверженію, съ какими переносились имъ неимоверныя труды и лишения, неистощимой энергіи и рвенію его въ борьбѣ съ препятствіями. Онъ отступилъ лишь предъ явной невозможностью. За все это объявляю мое сердечное спасибо нижнимъ чинамъ и мою искреннюю благодарность всѣмъ начальствующимъ лицамъ и офицерамъ, своимъ примѣромъ и участіемъ поддерживавшимъ нравственныя силы подчиненныхъ и облегчавшимъ ихъ страданія.

Подписаль: главнокомандующій кавказскою арміею, генералъ-фельдцейхмейстеръ Михаилъ.

XXXVI.

Приказъ по кавказскому военному округу, 5 октября 1873 года, № 208.

Приказомъ по округу отъ 20 іюля сего года № 159, я благодарилъ красноводскій отрядъ за заслуги его при движеніи минушею весною до колодцевъ Игды, по направленію къ Хивѣ; нижнихъ чиновъ за самоотверженіе, твердость и энергію, съ какими переносились ими труды и преодолевались препятствія, а офицеровъ и всѣхъ начальствующихъ лицъ за то, что своимъ примѣромъ и участіемъ они поддерживали нравственныя силы подчиненныхъ и облегчали ихъ страданія. Въ томъ же приказѣ выражено, что принятое начальникомъ отряда, полковникомъ Маркозовымъ, рѣшеніе направить ввѣренныя ему войска обратно въ Красноводскъ, при тѣхъ условіяхъ, въ которыхъ находился отрядъ, было благоразумно и необходимо.

Полученныя нынѣ изъ Хивы, чрезъ экспедиціонныя войска наши, положительныя свѣдѣнія еще болѣе и окончательно удостовѣряютъ, что степное безводное пространство, лежащее между колодцами Ортакую и хивинскимъ оазисомъ, въ такія жары, въ какія пришлось двигаться полковнику Маркозову, надо считать безусловно непроходимымъ для отряда войскъ, какъ бы обильно и соотвѣтственно потребностямъ ни было его снаряженіе и въ какой бы степени ни были до того сбережены силы людей.

Вполнѣ убѣждаясь такимъ образомъ, что отступленіе означеннаго отряда съ половины пути обратно въ Красноводскъ ни въ какомъ отношеніи не можетъ быть поставлено въ вину полковнику Маркозову; напротивъ, обращая вниманіе на то, что принятіемъ рѣшенія повернуть отрядъ назадъ въ такое время, когда неизбежность возвращенія не успѣла еще фактически выяснит.ся ни для войскъ, ни вообще для лицъ, издали слѣдившихъ за успѣхомъ движенія, названный штабъ-офицеръ обнаружилъ похвальную предусмотрительность и готовность, съ полнымъ самопожертвованіемъ, принять на себя тяжелую отвѣтственность, въ видахъ исполненія долга и государственной пользы, — я считаю справедливымъ объявить въ особенности полковнику Маркозову мою искреннюю благодарность за объясненное выше рѣшеніе, чрезъ которое избавленъ былъ красноводскій отрядъ отъ тяжкихъ и бесполезныхъ потерь, неизбежно предстоявшихъ ему въ случаѣ продолженія наступленія еще готя на нѣсколько переходовъ, и сохранены были доблестныя войска, отрядъ составлявшія, для дальнѣйшей службы Государю и Отечеству.

Подписаль: главнокомандующій кавказскою арміею, генераль-фельдцейхмейстеръ Михайль.

XXXVII.

Приказъ по нахкваскору военному округу, 5 августа 1873 г., № 169.

По причинѣ затрудненій въ снаряженіи красноводскаго отряда къ предназначенному для него походу въ Хиву, рѣшено было сформировать на Мангишлакѣ, изъ войскъ, частію доставленныхъ съ западнаго берега Каспійскаго моря, частію перевезенныхъ изъ Красноводска, другой отрядъ, который и двинуть къ юго-западной оконечности Аральскаго моря, на соединеніе съ направленными къ Хивѣ войсками оренбургскаго округа.

Разрѣшеніе на формирование означеннаго отряда послѣдовало только 28-го февраля; между тѣмъ около 1-го мая, по общему плану кампаніи, онъ уже долженъ былъ войти въ связь съ оренбургскими войсками, для совмѣстныхъ съ нимъ дѣйствій противъ непріятеля.

Не смотря на такую краткость времени, мангишлакскій отрядъ успѣлъ быстро снарядиться къ дальнему, степному походу, такъ что 14-го апрѣля выступилъ съ мѣста формирования у залива Киндерли.

Преодоливъ затѣмъ неимовѣрныя трудности и лишения, въ борьбѣ съ враждебною природою маловодныхъ, знойныхъ, песчаныхъ степей, считавшихся дотолѣ труднопроходимыми даже для мѣстныхъ каравановъ, мангишлакскій отрядъ, безъ всякихъ потерь и съ замѣчательною быстротою, совершилъ длинный 500 верстный переходъ, отъ Киндерли до южной оконечности высохшаго нынѣ Айбугирскаго залива, и 5-го мая, послѣ молодецкой стычки съ встрѣченною на пути непріятельскою партіею, находился уже почти у самыхъ предѣловъ культурнаго Хивинскаго оазиса.

Получивъ въ этотъ день предложеніе начальника оренбургскаго отряда перейти, на соединеніе съ нимъ, къ находящемуся въ сѣверной части названнаго залива мысу Ургу, мангишлакскій отрядъ, безъ всякой остановки, двинулся вновь на сѣверъ, и, съ удаленіемъ отъ конечной цѣли дѣйствій, подвергаясь вновь тѣмъ же трудностямъ степного похода, форсированнымъ маршемъ совершилъ движеніе, сначала въ указанномъ направленіи, а потомъ, вслѣдъ за выступившимъ отъ мыса Ургу оренбургскимъ отрядомъ на города Кунградъ и Ходжейли, не доходя котораго, 13-го мая, и соединился съ названнымъ отрядомъ, въ точности и во-время исполнивъ возложенную на него задачу.

Послѣ столь тяжелаго форсированнаго движенія, мангишлакскій отрядъ, безъ малѣйшаго отдыха, въ соединеніи съ оренбургскимъ, направился далѣе, и съ 15-го мая по 29-е, день вступленія въ Хиву, имѣлъ цѣлый рядъ славныхъ дѣлъ съ непріятелемъ, а при занятіи Хивы овладѣлъ съ боя орудіями, честно запечатлѣвъ успѣхъ этотъ кровью нѣсколькихъ десятковъ храбрецовъ и въ томъ числѣ двухъ штабъ-офицеровъ.

Объ отличномъ во всѣхъ отношеніяхъ состояніи войскъ мангишлакскаго отряда,

ихъ мужествѣ и храбрости въ дѣлахъ съ непріятелемъ, бодрости и стойкости, съ которыми переносили они всѣ труды и лишенія, ихъ готовности послѣ утомительныхъ переходовъ тотчасъ встрѣтить новую борьбу съ враждебными силами природы, я получилъ нѣсколько заявленій, какъ отъ ближайшаго ихъ начальника полковника Ломакина, такъ отъ начальника оренбургскаго отряда генераль-лейтенанта Беревкина и отъ главнаго начальника всѣхъ экспедиціонныхъ въ Хивѣ войскъ генераль-адъютанта фонъ-Кауфмана, благодарившаго, послѣ занятія г. Хивы, отъ имени ГОСУДАРЯ ИМПЕРАТОРА кавказскія войска за ихъ доблестную молодецкую, честную службу.

Относя столь блестящій исходъ совершенной мангишлакскимъ отрядомъ экспедиціи къ неуспѣшнымъ трудамъ и попеченіямъ командующаго войсками Дагестанской области генераль-адъютанта князя Меликова по приготовленію и снаряженію сего отряда, къ отличной распорядительности, энергіи и заботливости начальника отряда полковника Ломакина, и всѣхъ ихъ помощниковъ въ этомъ дѣлѣ, равно къ примѣрной, вполне соответствующей цѣли, подготовкѣ войскъ, обученіемъ и воспитаніемъ, подъ наблюденіемъ прямого ихъ начальства, отъ командующаго дивизіею до субалтернъ-офицера, наконецъ, къ превосходному духу и неослабному рвенію всѣхъ безъ исключенія офицеровъ и нижнихъ чиновъ свято исполнить долгъ службы и присяги, я съ особеннымъ удовольствіемъ выражаю мою искреннюю признательность генераль-адъютанту князю Меликову и мою душевную благодарность полковнику Ломакину, всѣмъ вообще ихъ сотрудникамъ въ дѣлѣ снаряженія отряда, всѣмъ начальникамъ войскъ, отдѣльныхъ въ отрядѣ частей, и всѣмъ гг. офицерамъ. Нижнимъ чинамъ объявляю мое сердечное спасибо.

Подписалъ: главнокомандующій кавказскою арміею, генераль-фельдцейхмейстеръ Михайлъ.

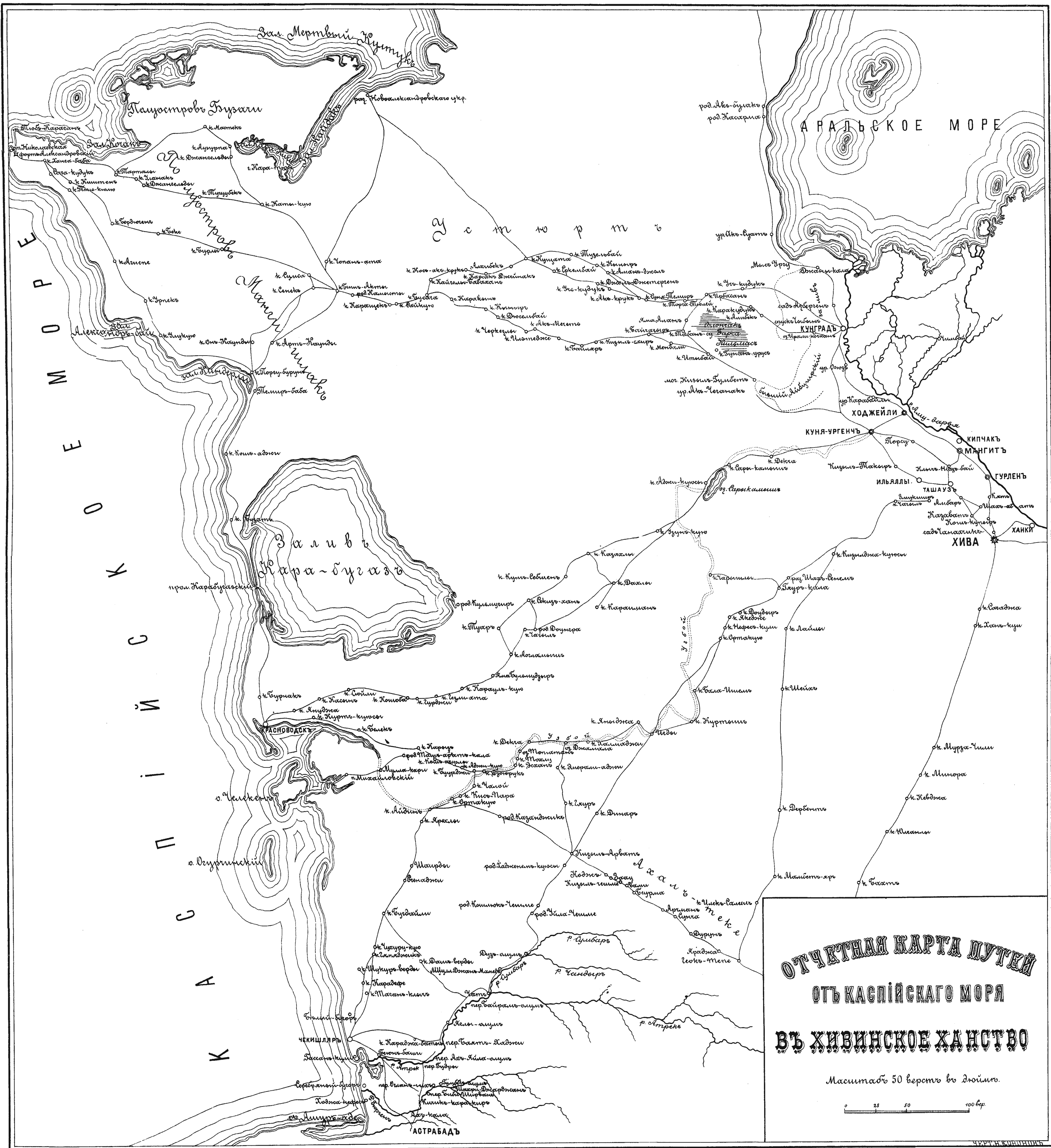

ОТЧЕТНАЯ КАРТА ПУТЕЙ
ОТЪ КАСПІЙСКАГО МОРЯ
ВЪ ХИВИНСКОЕ ХАНСТВО

Масштабъ 50 верствъ въ дюймѣ.

0 25 50 100 вёр.